

สัญญาจ้างก่อสร้าง

สัญญาเลขที่ ๗๙๕/๒๕๖๖

สัญญาฉบับนี้ทำขึ้น ณ องค์การบริหารส่วนจังหวัดอุบลราชธานี ตำบล/แขวง ในเมือง อำเภอ/เขต เมืองอุบลราชธานี จังหวัด อุบลราชธานี เมื่อวันที่ ๒๑ สิงหาคม ๒๕๖๖ ระหว่าง องค์การบริหารส่วนจังหวัดอุบลราชธานี โดย นายกานต์ กัลปตินันท์ ตำแหน่ง นายกององค์การบริหารส่วนจังหวัดอุบลราชธานี ซึ่งต่อไปในสัญญานี้เรียกว่า "ผู้ว่าจ้าง" ฝ่ายหนึ่ง กับ ห้างหุ้นส่วนจำกัด เกษแก้วก่อสร้าง ซึ่งจดทะเบียนเป็นนิติบุคคล ณ สำนักงานทะเบียนหุ้นส่วนบริษัท จังหวัดอุบลราชธานี กรมพัฒนาธุรกิจการค้า กระทรวงพาณิชย์ มีสำนักงานใหญ่อยู่ เลขที่ ๑๒๙ หมู่ที่ ๔ ตำบล/แขวง เหล่าแดง อำเภอ/เขต ดอนมดแดง จังหวัด อุบลราชธานี โดยนายสัมพันธ์ เกษแก้ว (ผู้รับมอบอำนาจ) ผู้มีอำนาจลงนามผูกพันนิติบุคคลปรากฏตาม หนังสือรับรองของ สำนักงานทะเบียนหุ้นส่วนบริษัท จังหวัดอุบลราชธานี กรมพัฒนาธุรกิจการค้า กระทรวงพาณิชย์ ที่ อบ. ๐๐๒๒๑๖ ลงวันที่ ๗ สิงหาคม ๒๕๖๖ และหนังสือมอบอำนาจลงวันที่ ๒๑ สิงหาคม ๒๕๖๖ แนบท้ายสัญญานี้ ซึ่งต่อไปในสัญญานี้เรียกว่า "ผู้รับจ้าง" อีกฝ่ายหนึ่ง

คู่สัญญาได้ตกลงกันมีข้อความดังต่อไปนี้

ข้อ ๑. ข้อตกลงว่าจ้าง

ผู้ว่าจ้างตกลงจ้างและผู้รับจ้างตกลงรับจ้างทำงาน โครงการก่อสร้างถนนคอนกรีตเสริมเหล็ก สายบ้านกระบูน หมู่ที่ ๓ ตำบลเหล่าแดง - ถนน อบจ. สาย อบ.ถ.๑ - ๐๐๙๐ บ้านดงบังเหนือ - บ้านโอด อำเภอดอนมดแดง จังหวัดอุบลราชธานี ผิวจราจรกว้าง ๕.๐๐ เมตร ระยะทาง ๐.๑๕๐ กิโลเมตร หนา ๐.๑๕ เมตร ไหล่ทางลูกรังกว้างเฉลี่ยข้างละ ๐.๐๐ - ๐.๕๐ เมตร หรือมีพื้นที่ไม่น้อยกว่า ๗๕๐ ตารางเมตร (รายละเอียดตามแบบแปลนขององค์การบริหารส่วนจังหวัดอุบลราชธานี) โดยวิธีเฉพาะเจาะจง ณ บ้านกระบูน หมู่ที่ ๓ ตำบลเหล่าแดง - ถนน อบจ. สาย อบ.ถ.๑ - ๐๐๙๐ บ้านดงบังเหนือ - บ้านโอด อำเภอดอนมดแดง จังหวัดอุบลราชธานี ตามข้อกำหนดและเงื่อนไขแห่งสัญญานี้รวมทั้งเอกสารแนบท้ายสัญญา

ผู้รับจ้างตกลงที่จะจัดหาแรงงานและวัสดุ เครื่องมือเครื่องใช้ ตลอดจนอุปกรณ์ต่างๆ ชนิดดีเพื่อใช้ในการจ้างตามสัญญานี้

ข้อ ๒. เอกสารอันเป็นส่วนหนึ่งของสัญญา

เอกสารแนบท้ายสัญญาดังต่อไปนี้ให้ถือเป็นส่วนหนึ่งของสัญญานี้

๒.๑ ผนวก ๑ แบบรูป จำนวน ๙ (เก้า) หน้า

๒.๒ ผนวก ๒ ใบแจ้งปริมาณงานและราคา จำนวน ๑ (หนึ่ง) หน้า

๒.๓ ผนวก ๓ ใบเสนอราคา จำนวน ๒ (สอง) หน้า

๒.๔ ผนวก ๔ หนังสือรับรอง/ใบสำคัญแสดงการจดทะเบียน/ภ.พ.๒๐ จำนวน ๘ (แปด) หน้า

๒.๕ ผนวก ๕ หนังสือมอบอำนาจ จำนวน ๓ (สาม) หน้า

๒.๖ ผนวก ๖ เงื่อนไข หลักเกณฑ์ ประเภทงานก่อสร้าง สูตรและวิธีการคำนวณที่ใช้กับสัญญาแบบปรับราคาได้ (ค่าK) จำนวน ๕ (ห้า) หน้า

ความใดในเอกสารแนบท้ายสัญญาที่ขัดหรือแย้งกับข้อความในสัญญานี้ ให้ใช้ข้อความในสัญญานี้บังคับ และในกรณีที่เอกสารแนบท้ายสัญญาขัดแย้งกันเอง ผู้รับจ้างจะต้องปฏิบัติตามคำวินิจฉัยของผู้ว่าจ้าง คำวินิจฉัยของผู้ว่าจ้างให้ถือเป็นที่สุด และผู้รับจ้างไม่มีสิทธิเรียกร้องค่าจ้าง ค่าเสียหายหรือค่าใช้จ่ายใดๆ เพิ่มเติมจากผู้ว่าจ้างทั้งสิ้น

(ลงชื่อ)  ผู้ว่าจ้าง (ลงชื่อ)
นายกานต์ กัลปตินันท์

(ลงชื่อ)  ผู้รับจ้าง
นายสัมพันธ์ เกษแก้ว



ข้อ ๓. หลักประกันการปฏิบัติตามสัญญา

ในขณะที่ทำสัญญานี้ผู้รับจ้างได้นำหลักประกันเป็น หนังสือค้ำประกันของธนาคาร เป็นจำนวนเงิน ๒๔,๘๒๕.๐๐ บาท (สองหมื่นสี่พันเก้าร้อยยี่สิบห้าบาทถ้วน) ซึ่งเท่ากับร้อยละ ๕ (ห้า) ของราคาค่าจ้างตามสัญญา มามอบให้แก่ผู้ว่าจ้างเพื่อเป็นหลักประกันการปฏิบัติตามสัญญานี้

กรณีผู้รับจ้างใช้หนังสือค้ำประกันมาเป็นหลักประกันการปฏิบัติตามสัญญา หนังสือค้ำประกันดังกล่าวจะต้องออกโดยธนาคารที่ประกอบกิจการในประเทศไทย หรือโดยบริษัทเงินทุนหรือบริษัทเงินทุนหลักทรัพย์ที่ได้รับอนุญาตให้ประกอบกิจการเงินทุนเพื่อการพาณิชย์และประกอบธุรกิจ ค้ำประกันตามประกาศของธนาคารแห่งประเทศไทย ตามรายชื่อบริษัทเงินทุนที่ธนาคารแห่งประเทศไทยแจ้งเวียนให้ทราบตามแบบที่คณะกรรมการนโยบายการจัดซื้อจัดจ้างและการบริหารพัสดุภาครัฐกำหนดหรืออาจเป็นหนังสือค้ำประกันอิเล็กทรอนิกส์ตามวิธีการที่กรมบัญชีกลางกำหนดก็ได้ และจะต้องมีอายุการค้ำประกันตลอดไปจนกว่าผู้รับจ้างพ้นข้อผูกพันตามสัญญานี้

หลักประกันที่ผู้รับจ้างนำมามอบให้ตามวรรคหนึ่ง จะต้องมีอายุครอบคลุมความรับผิดชอบที่พึงมีของผู้รับจ้างตลอดอายุสัญญา ถ้าหลักประกันที่ผู้รับจ้างนำมามอบให้ดังกล่าวลดลงหรือเสื่อมค่าลง หรือมีอายุไม่ครอบคลุมถึงความรับผิดชอบของผู้รับจ้างตลอดอายุสัญญา ไม่ว่าจะด้วยเหตุใดๆ ก็ตาม รวมถึงกรณี ผู้รับจ้างส่งมอบงานล่าช้าเป็นเหตุให้ระยะเวลาแล้วเสร็จหรือวันครบกำหนดความรับผิดชอบในความชำรุดบกพร่องตามสัญญาเปลี่ยนแปลงไป ไม่ว่าจะเกิดขึ้นคราวใด ผู้รับจ้างต้องหาหลักประกันใหม่หรือหลักประกันเพิ่มเติมให้มีจำนวนครบถ้วนตามวรรคหนึ่งมามอบให้แก่ผู้ว่าจ้างภายใน ๑๕ (สิบห้า) วัน นับถัดจากวันที่ได้รับแจ้งเป็นหนังสือจากผู้ว่าจ้าง

หลักประกันที่ผู้รับจ้างนำมามอบไว้ตามข้อนี้ ผู้ว่าจ้างจะคืนให้แก่ผู้รับจ้าง โดยไม่มีดอกเบี้ย เมื่อผู้รับจ้างพ้นจากข้อผูกพัน และความรับผิดชอบที่พึงมีตามสัญญานี้แล้ว

ข้อ ๔ (ข) ค่าจ้างและการจ่ายเงิน

ผู้ว่าจ้าง ตกลงจ่าย และผู้รับจ้างตกลงรับเงินค่าจ้างจำนวนเงิน ๔๔๘,๕๐๐.๐๐ บาท (สี่แสนเก้าหมื่นแปดพันห้าร้อยบาทถ้วน) ซึ่งได้รวมภาษีมูลค่าเพิ่ม จำนวน ๓๒,๖๑๒.๑๕ บาท (สามหมื่นสองพันหกร้อยสิบสองบาทสิบห้าสตางค์) ตลอดจน ภาษีอากรอื่น ๆ และค่าใช้จ่ายทั้งปวงด้วยแล้ว โดยถือราคาเหมารวม เป็นเกณฑ์ และกำหนดการจ่ายเงินเป็นงวด ๆ ดังนี้

งวดที่ ๑ (งวดสุดท้าย) เป็นจำนวนเงิน ๔๔๘,๕๐๐.๐๐ บาท (สี่แสนเก้าหมื่นแปดพันห้าร้อยบาทถ้วน) เมื่อผู้รับจ้างได้ปฏิบัติงาน โครงการก่อสร้างถนนคอนกรีตเสริมเหล็ก สายบ้านกระบูน หมู่ที่ ๓ ตำบลเหล่าแดง - ถนน อบจ. สาย อบ.ถ.๑ - ๐๐๙๐ บ้านดงบังเหนือ - บ้านโอด อำเภอดอนมดแดง จังหวัดอุบลราชธานี เมื่อได้ส่งมอบงานครบถ้วนตามสัญญานี้ ให้แล้วเสร็จภายใน ๑๙ พฤศจิกายน ๒๕๖๖ ดังนี้

- งานเกลี่ยปรับแต่งทางเดิม แล้วเสร็จ
- งานทรายรองพื้น แล้วเสร็จ
- งานเทคอนกรีตพื้นทาง แล้วเสร็จ
- งานติดตั้งป้ายโครงการ ป้ายประชาสัมพันธ์ แล้วเสร็จ
- งานลูกรัง แล้วเสร็จ
- พร้อมผลทดสอบคอนกรีต
- งานอื่นๆ ทั้งหมดที่ปรากฏตามรูปแบบสัญญา แล้วเสร็จทุกประการ

(ลงชื่อ)

นายกันต์ กัลป์ตันนุ

(ลงชื่อ)

ผู้ว่าจ้าง (ลงชื่อ)

นายสัมพันธ์ เกษแก้ว

(ลงชื่อ)



ข้อ ๕. เงินค่าจ้างล่วงหน้า

ผู้ว่าจ้างตกลงจ่ายเงินค่าจ้างล่วงหน้าให้แก่ผู้รับจ้างเป็นจำนวนเงิน - บาท ซึ่งเท่ากับร้อยละ - ของราคา
ค่าจ้าง ตามสัญญาที่ระบุไว้ ในข้อ ๔

เงินค่าจ้างล่วงหน้าดังกล่าวจะจ่ายให้ภายหลังจากที่ผู้รับจ้างได้วางหลักประกันการรับเงินค่าจ้างล่วงหน้าเป็นหนังสือค้ำประกันหรือหนังสือค้ำประกันอิเล็กทรอนิกส์ของธนาคารภายในประเทศ หรือพันธบัตรรัฐบาลไทย เพิ่มเติมตามจำนวนเงินค่าจ้างล่วงหน้านั้นให้แก่ผู้ว่าจ้าง ผู้รับจ้างจะต้องออกใบเสร็จรับเงินค่าจ้างล่วงหน้า ตามแบบที่ผู้ว่าจ้างกำหนดให้ และผู้รับจ้างตกลงที่จะกระทำตามเงื่อนไขอันเกี่ยวกับการใช้จ่ายและการใช้คืนเงินค่าจ้างล่วงหน้าดังกล่าวนี้

๕.๑ ผู้รับจ้างจะใช้เงินค่าจ้างล่วงหน้าเพื่อเป็นค่าใช้จ่ายในการปฏิบัติงานตามสัญญาเท่านั้น หากผู้รับจ้างใช้จ่ายเงินค่าจ้างล่วงหน้า หรือส่วนใดส่วนหนึ่งของเงินค่าจ้างล่วงหน้าในทางอื่นผู้ว่าจ้างอาจจะเรียกเงินค่าจ้างล่วงหน้าคืนจากผู้รับจ้างหรือบังคับเอาจากหลักประกันการรับเงินค่าจ้างล่วงหน้าได้ทันที

๕.๒ เมื่อผู้ว่าจ้างเรียกร้อง ผู้รับจ้างต้องแสดงหลักฐานการใช้จ่ายเงินค่าจ้างล่วงหน้าเพื่อพิสูจน์ว่าได้เป็นไปตามข้อ ๕.๑ ภายในกำหนด ๑๕ (สิบห้า) วัน นับถัดจากวันได้รับแจ้งเป็นหนังสือจากผู้ว่าจ้าง หากผู้รับจ้างไม่อาจแสดงหลักฐานดังกล่าวภายในกำหนด ๑๕ (สิบห้า) วัน ผู้ว่าจ้างอาจเรียกเงินค่าจ้างล่วงหน้าคืนจากผู้รับจ้าง หรือบังคับเอาจากหลักประกันการรับเงินค่าจ้างล่วงหน้าได้ทันที

๕.๓ (ข) (สำหรับสัญญาที่เป็นราคาเหมารวม)

ในการจ่ายเงินค่าจ้างให้แก่ผู้รับจ้างตามข้อ ๔ ผู้ว่าจ้างจะหักเงินค่าจ้างในแต่ละงวดเพื่อชดใช้คืนเงินค่าจ้างล่วงหน้าไว้จำนวนร้อยละ - ของจำนวนเงินค่าจ้างในแต่ละงวดจนกว่าจำนวนเงินไว้จะครบตามจำนวนเงินที่หักค่าจ้างล่วงหน้าจากผู้รับจ้างได้รับไปแล้ว ยกเว้นค่าจ้างงวดสุดท้ายจะหักไว้เป็นจำนวนเท่ากับจำนวนเงินค่าจ้างล่วงหน้าที่เหลือทั้งหมด

๕.๔ เงินจำนวนใด ๆ ก็ตามที่ผู้รับจ้างจะต้องจ่ายให้แก่ผู้ว่าจ้างเพื่อชำระหนี้หรือเพื่อชดใช้ความรับผิดต่างๆ ตามสัญญา ผู้ว่าจ้างจะหักเอาจากเงินค่าจ้างงวดที่จะจ่ายให้แก่ผู้รับจ้างก่อนที่จะหักชดใช้คืนเงินค่าจ้างล่วงหน้า

๕.๕ ในกรณีที่มีการบอกเลิกสัญญา หากเงินค่าจ้างล่วงหน้าที่เหลือเกินกว่าจำนวนเงินที่ผู้รับจ้างจะได้รับหลังจากหักชดใช้ในกรณีอื่นแล้ว ผู้รับจ้างจะต้องจ่ายคืนเงินจำนวนที่เหลือนั้นให้แก่ผู้ว่าจ้าง ภายใน ๗ (เจ็ด) วัน นับถัดจากวันได้รับแจ้งเป็นหนังสือจากผู้ว่าจ้าง

๕.๖ (ข) (สำหรับสัญญาที่เป็นราคาเหมารวม)

ผู้ว่าจ้างจะคืนหลักประกันการรับเงินค่าจ้างล่วงหน้าให้แก่ผู้รับจ้าง ต่อเมื่อผู้ว่าจ้างได้หักเงินค่าจ้างไว้ครบจำนวนเงินค่าจ้างล่วงหน้าตามข้อ ๕.๓ (ข) แล้ว เว้นแต่ในกรณีดังต่อไปนี้ ผู้รับจ้างมีสิทธิขอคืนหลักประกันการรับเงินค่าจ้างล่วงหน้าบางส่วนก่อนได้

(๑) กรณีผู้รับจ้างวางหลักประกันการรับเงินค่าจ้างล่วงหน้าไว้ฉบับเดียว หากผู้ว่าจ้างได้หักเงินค่าจ้างล่วงหน้าไปแล้ว ผู้รับจ้างมีสิทธิขอคืนหลักประกันการรับเงินค่าจ้างล่วงหน้าในส่วนที่ผู้ว่าจ้างได้หักเงินค่าจ้างล่วงหน้าไปแล้วนั้น โดยผู้รับจ้างจะต้องนำหลักประกันการรับเงินค่าจ้างล่วงหน้าฉบับใหม่ที่มีมูลค่าเท่ากับเงินค่าจ้างล่วงหน้าที่เหลืออยู่มาวางให้แก่ผู้ว่าจ้าง

(๒) กรณีผู้รับจ้างได้วางหลักประกันการรับเงินค่าจ้างล่วงหน้าไว้หลายฉบับ ซึ่งแต่ละฉบับมีมูลค่าเท่ากับจำนวนเงินค่าจ้างล่วงหน้าที่ผู้ว่าจ้างจะต้องหักไว้ในแต่ละงวด หากผู้ว่าจ้างได้หักเงินค่าจ้างล่วงหน้าในงวดใดแล้ว ผู้รับจ้างมีสิทธิขอคืนหลักประกันการรับเงินค่าจ้างล่วงหน้าในงวดนั้นได้

ข้อ ๖. การหักเงินประกันผลงาน

ในการจ่ายเงินค่าจ้างให้แก่ผู้รับจ้างแต่ละงวด ผู้ว่าจ้างจะหักเงินจำนวนร้อยละ - ของเงินที่ต้องจ่ายใน

(ลงชื่อ)

นายกานต์ กัลโลภิกษณ์

ผู้ว่าจ้าง (ลงชื่อ)

บริษัท สยาม...

ผู้รับจ้าง

บริษัท สยาม...



งวดนั้นเพื่อเป็นประกันผลงาน ในกรณีที่เงินประกันผลงานถูกหักไว้แล้วเป็นจำนวนเงินไม่ต่ำกว่า - บาท ผู้รับจ้างมีสิทธิที่จะขอเงินประกันผลงานคืน โดยนำหนังสือคำประกันของธนาคารหรือหนังสือคำประกันอิเล็กทรอนิกส์ซึ่งออกโดยธนาคารภายในประเทศ มามอบให้ผู้ว่าจ้างเพื่อเป็นหลักประกันแทนก็ได้

ผู้ว่าจ้างจะคืนเงินประกันผลงาน และ/หรือหนังสือคำประกันของธนาคารดังกล่าวตามวรรคหนึ่งโดยไม่มีดอกเบี้ยให้แก่ผู้รับจ้างพร้อมกับการจ่ายเงินค่าจ้างงวดสุดท้าย

ข้อ ๗ (ข) กำหนดเวลาแล้วเสร็จและสิทธิของผู้ว่าจ้างในการบอกเลิกสัญญา

ผู้รับจ้างต้องเริ่มทำงานที่รับจ้างภายในวันที่ ๒๒ สิงหาคม ๒๕๖๖ และจะต้องทำงานให้แล้วเสร็จบริบูรณ์ภายในวันที่ ๑๙ พฤศจิกายน ๒๕๖๖ ถ้าผู้รับจ้างมิได้ลงมือทำงานภายในกำหนดเวลา หรือไม่สามารถทำงานให้แล้วเสร็จตามกำหนดเวลา หรือมีเหตุให้เชื่อได้ว่าผู้รับจ้างไม่สามารถทำงานให้แล้วเสร็จภายในกำหนดเวลา หรือจะแล้วเสร็จล่าช้าเกินกว่ากำหนดเวลา หรือผู้รับจ้างทำผิดสัญญาข้อใดข้อหนึ่ง หรือตกเป็นผู้ถูกพิทักษ์ทรัพย์เด็ดขาด หรือตกเป็นผู้ล้มละลาย หรือเพิกเฉย ไม่ปฏิบัติตามคำสั่งของคณะกรรมการตรวจรับพัสดุหรือผู้ควบคุมงานหรือบริษัทที่ปรึกษาซึ่งได้รับมอบอำนาจจากผู้ว่าจ้าง ผู้ว่าจ้างมีสิทธิที่จะบอกเลิกสัญญานี้ได้ และมีสิทธิจ้างผู้รับจ้างรายใหม่เข้าทำงานของผู้รับจ้างให้ลุล่วงไปด้วย การใช้สิทธิบอกเลิกสัญญานั้นไม่กระทบสิทธิของผู้ว่าจ้างที่จะเรียกร้องค่าเสียหายจากผู้รับจ้าง

การที่ผู้ว่าจ้างไม่ใช้สิทธิเลิกสัญญาดังกล่าวข้างต้นไม่เป็นเหตุให้ผู้รับจ้างพ้นจากความรับผิดตามสัญญา

ข้อ ๘ ความรับผิดชอบในความชำรุดบกพร่องของงานจ้าง

เมื่องานแล้วเสร็จบริบูรณ์ และผู้ว่าจ้างได้รับมอบงานจากผู้รับจ้างหรือจากผู้รับจ้างรายใหม่ ในกรณีที่มีการบอกเลิกสัญญาตามข้อ ๗ หากมีเหตุชำรุดบกพร่องหรือเสียหายเกิดขึ้นจากการจ้างนี้ ภายในกำหนด ๒ (สอง) ปี นับถัดจากวันที่ได้รับมอบงานดังกล่าว ซึ่งความชำรุดบกพร่องหรือเสียหายนั้นเกิดจากความบกพร่องของผู้รับจ้างอันเกิดจากการใช้วัสดุที่ไม่ถูกต้องหรือทำไว้มิเรียบร้อย หรือทำไม่ถูกต้องตามมาตรฐานแห่งหลักวิชา ผู้รับจ้างจะต้องรีบทำการแก้ไข ให้เป็นที่เรียบร้อยโดยไม่ชักช้า โดยผู้ว่าจ้างไม่ต้องออกเงินใดๆ ในการนี้ทั้งสิ้น หากผู้รับจ้างไม่กระทำการดังกล่าวภายในกำหนด ๑๕ (สิบห้า) วัน นับถัดจากวันที่ได้รับแจ้งเป็นหนังสือจาก ผู้ว่าจ้างหรือไม่ทำการแก้ไขให้ถูกต้องเรียบร้อยภายในเวลาที่ผู้ว่าจ้างกำหนด ให้ผู้ว่าจ้างมีสิทธิที่จะทำการนั้นเองหรือจ้างผู้อื่นให้ทำงานนั้น โดยผู้รับจ้างต้องเป็นผู้ออกค่าใช้จ่ายเองทั้งสิ้น

ในกรณีเร่งด่วนจำเป็นต้องรีบแก้ไขเหตุชำรุดบกพร่องหรือเสียหายโดยเร็ว และไม่อาจรอให้ผู้รับจ้างแก้ไข ในระยะเวลาที่กำหนดไว้ตามวรรคหนึ่งได้ ผู้ว่าจ้างมีสิทธิเข้าจัดการแก้ไขเหตุชำรุดบกพร่องหรือเสียหายนั้นเอง หรือจ้างผู้อื่นให้ซ่อมแซมความชำรุดบกพร่องหรือเสียหาย โดยผู้รับจ้าง ต้องรับผิดชอบชำระค่าใช้จ่ายทั้งหมด

การที่ผู้ว่าจ้างทำการนั้นเอง หรือจ้างผู้อื่นให้ทำงานนั้นแทนผู้รับจ้าง ไม่ทำให้ผู้รับจ้าง หลุดพ้นจากความรับผิดตามสัญญา หากผู้รับจ้างไม่ชดใช้ค่าใช้จ่ายหรือค่าเสียหายตามที่ผู้ว่าจ้างเรียกร้องผู้ว่าจ้างมีสิทธิบังคับจากหลักประกันการปฏิบัติตามสัญญาได้

ข้อ ๙ การจ้างช่วง

ผู้รับจ้างจะต้องไม่เอางานทั้งหมดหรือแต่บางส่วนแห่งสัญญานี้ไปจ้างช่วงอีกทอดหนึ่ง เว้นแต่การจ้างช่วงงานแต่บางส่วนที่ได้รับอนุญาตเป็นหนังสือจากผู้ว่าจ้างแล้ว การที่ผู้ว่าจ้างได้อนุญาตให้จ้างช่วงงานแต่บางส่วนดังกล่าวนี้ ไม่เป็นเหตุให้ผู้รับจ้างหลุดพ้นจาก ความรับผิดหรือพันธะหน้าที่ตามสัญญานี้ และผู้รับจ้างจะยังคงต้องรับผิดชอบในความผิดและความประมาทเลินเล่อของผู้รับจ้างช่วง หรือของตัวแทนหรือลูกจ้างของผู้รับจ้างช่วงนั้นทุกประการ

กรณีผู้รับจ้างไปจ้างช่วงงานแต่บางส่วนโดยฝ่าฝืนความในวรรคหนึ่ง ผู้รับจ้างต้องชำระค่าปรับให้แก่ผู้ว่าจ้างเป็นจำนวนเงินในอัตราร้อยละ ๑๐ (สิบ) ของวงเงินของงานที่จ้างช่วงตามสัญญา ทั้งนี้ ในคดีสิทธิผู้ว่าจ้างในการบอกเลิกสัญญา

(ลงชื่อ) _____ ผู้ว่าจ้าง (ลงชื่อ)

นายกานต์ กลับดีนันท์

(ลงชื่อ) _____



ข้อ ๑๐ การควบคุมงานของผู้รับจ้าง

ผู้รับจ้างจะต้องควบคุมงานที่รับจ้างอย่างเอาใจใส่ ด้วยประสิทธิภาพและความชำนาญ และในระหว่างทำงานที่รับจ้างจะต้องจัดให้มีผู้แทนซึ่งทำงานเต็มเวลาเป็นผู้รับผิดชอบควบคุมงานของ ผู้รับจ้าง ผู้แทนดังกล่าวจะต้องได้รับมอบอำนาจจากผู้รับจ้าง คำสั่งหรือคำแนะนำต่างๆ ที่ผู้ว่าจ้าง คณะกรรมการตรวจรับพัสดุ ผู้ควบคุมงาน หรือบริษัทที่ปรึกษาที่ผู้ว่าจ้างแต่งตั้ง ได้แจ้งแก่ผู้แทนเช่นว่านั้น ให้ถือว่าเป็นคำสั่งหรือคำแนะนำที่ได้แจ้งแก่ผู้รับจ้าง การแต่งตั้งผู้แทนตามข้อนี้จะต้องทำเป็นหนังสือและต้องได้รับความเห็นชอบเป็นหนังสือ จากผู้ว่าจ้าง การเปลี่ยนตัวหรือแต่งตั้งผู้แทนใหม่จะทำได้หากไม่ได้รับความเห็นชอบ เป็นหนังสือจากผู้ว่าจ้างก่อน

ผู้ว่าจ้างมีสิทธิที่จะขอให้เปลี่ยนตัวผู้แทนตามวรรคหนึ่ง โดยแจ้งเป็นหนังสือไปยังผู้รับจ้าง และผู้รับจ้างจะต้องทำการเปลี่ยนตัวผู้แทนนั้นโดยพลัน โดยไม่คิดค่าจ้างหรือราคาเพิ่มหรืออ้างเป็นเหตุเพื่อขยายอายุสัญญาอันเนื่องมาจากเหตุนี้

ข้อ ๑๑ ความรับผิดชอบของผู้รับจ้าง

ผู้รับจ้างจะต้องรับผิดชอบต่ออุบัติเหตุ ความเสียหาย หรือภัยอันตรายใดๆ อันเกิดจาก การปฏิบัติงานของผู้รับจ้าง และจะต้องรับผิดชอบต่อความเสียหายจากการกระทำของลูกจ้างหรือตัวแทน ของผู้รับจ้าง และจากการปฏิบัติงานของผู้รับจ้างช่วงด้วย (ถ้ามี)

ความเสียหายใดๆ อันเกิดแก่งานที่ผู้รับจ้างได้ทำขึ้น แม้จะเกิดขึ้นเพราะเหตุสุดวิสัย ก็ตาม ผู้รับจ้างจะต้องรับผิดชอบโดยซ่อมแซมให้คืนดีหรือ เปลี่ยนให้ใหม่โดยค่าใช้จ่ายของผู้รับจ้างเอง เว้นแต่ความเสียหายนั้นเกิดจากความผิดของผู้ว่าจ้าง ทั้งนี้ ความรับผิดชอบของผู้รับจ้างดังกล่าวในข้อนี้จะสิ้นสุดลงเมื่อผู้ว่าจ้างได้รับมอบงานครั้งสุดท้าย ซึ่งหลังจากนั้นผู้รับจ้างคงต้องรับผิดชอบในกรณีชำรุดบกพร่อง หรือความเสียหายดังกล่าวในข้อ ๘ เท่านั้น

ผู้รับจ้างจะต้องรับผิดชอบต่อบุคคลภายนอกในความเสียหายใดๆ อันเกิดจาก การปฏิบัติงานของผู้รับจ้าง หรือลูกจ้างหรือตัวแทนของผู้รับจ้าง รวมถึงผู้รับจ้างช่วง (ถ้ามี) ตามสัญญานี้ หากผู้ว่าจ้างถูกเรียกร้องหรือฟ้องร้องหรือต้องชดใช้ค่าเสียหายให้แก่บุคคลภายนอกไปแล้ว ผู้รับจ้างจะต้อง ดำเนินการใดๆ เพื่อให้มีการว่าต่างแก่ต่างให้แก่ผู้ว่าจ้างโดยค่าใช้จ่ายของผู้รับจ้างเอง รวมทั้งผู้รับจ้างจะต้องชดใช้ค่าเสียหายนั้นๆ ตลอดจนค่าใช้จ่ายใดๆ อันเกิดจากการถูกเรียกร้องหรือถูกฟ้องร้องให้แก่ผู้ว่าจ้างทันที

ข้อ ๑๒ การจ่ายเงินแก่ลูกจ้าง

ผู้รับจ้างจะต้องจ่ายเงินแก่ลูกจ้างที่ผู้รับจ้างได้จ้างมาในอัตราและตามกำหนดเวลา ที่ผู้รับจ้างได้ตกลงหรือทำสัญญาไว้ต่อลูกจ้างดังกล่าว

ถ้าผู้รับจ้างไม่จ่ายเงินค่าจ้างหรือค่าทดแทนอื่นใดแก่ลูกจ้างดังกล่าวในวรรคหนึ่ง ผู้ว่าจ้างมีสิทธิที่จะเอาเงินค่าจ้างที่จะต้องจ่ายแก่ผู้รับจ้างมาจ่ายให้แก่ลูกจ้างของผู้รับจ้างดังกล่าว และให้ถือว่าผู้ว่าจ้างได้จ่ายเงินจำนวนนั้นเป็นค่าจ้างให้แก่ผู้รับจ้างตามสัญญาแล้ว

ผู้รับจ้างจะต้องจัดให้มีประกันภัยสำหรับลูกจ้างทุกคนที่จ้างมาทำงาน โดยให้ครอบคลุมถึงความรับผิดชอบทั้งปวงของผู้รับจ้าง รวมทั้งผู้รับจ้างช่วง (ถ้ามี) ในกรณีความเสียหายที่คิดค่าสินไหมทดแทนได้ตามกฎหมาย ซึ่งเกิดจากอุบัติเหตุหรือภัยอันตรายใดๆ ต่อลูกจ้างหรือบุคคลอื่น ที่ผู้รับจ้างหรือผู้รับจ้างช่วงจ้างมาทำงาน ผู้รับจ้างจะต้องส่งมอบกรมธรรม์ประกันภัยดังกล่าว พร้อมทั้งหลักฐานการชำระเบี้ยประกันให้แก่ผู้ว่าจ้างเมื่อผู้ว่าจ้างเรียกร้อง

ข้อ ๑๓ การตรวจงานจ้าง

ถ้าผู้ว่าจ้างแต่งตั้งคณะกรรมการตรวจรับพัสดุ ผู้ควบคุมงาน หรือบริษัท ที่ปรึกษา เพื่อควบคุมการทำงานของ ผู้รับจ้าง คณะกรรมการตรวจ รับพัสดุ ผู้ควบคุมงาน หรือบริษัทที่ปรึกษานั้น มีอำนาจเข้าไปตรวจดูการงานในโรงงานและสถานที่ก่อสร้างได้ทุกเวลา และผู้รับจ้างจะต้องอำนวยความสะดวกและให้ความช่วยเหลือในการนั้นตามสมควร

(ลงชื่อ)

นายเกษม กัลปดิษฐ์

ผู้ว่าจ้าง (ลงชื่อ)

นายสมพันธ์ เกษมแก้ว

ผู้รับจ้าง

นายสมพันธ์ เกษมแก้ว



การที่มีคณะกรรมการตรวจรับพัสดุ ผู้ควบคุมงาน หรือบริษัทที่ปรึกษานั้น หากทำให้ผู้รับจ้างพ้นความรับผิดชอบตามสัญญาข้อใดข้อหนึ่งไม่

ข้อ ๑๔ แบบรูปและรายการละเอียดคลาดเคลื่อน

ผู้รับจ้างรับรองว่าได้ตรวจสอบและทำความเข้าใจในแบบรูปและรายการละเอียดโดยถี่ถ้วนแล้ว หากปรากฏว่าแบบรูปและรายการละเอียดนั้นผิดพลาดหรือคลาดเคลื่อน ไปจากหลักการทางวิศวกรรมหรือทางเทคนิค ผู้รับจ้างตกลงที่จะปฏิบัติตามคำวินิจฉัยของผู้ว่าจ้าง คณะกรรมการตรวจรับพัสดุ ผู้ควบคุมงาน หรือบริษัทที่ปรึกษาที่ผู้ว่าจ้างแต่งตั้ง เพื่อให้งานแล้วเสร็จบริบูรณ์ คำวินิจฉัยดังกล่าวให้ถือเป็นที่สุด โดยผู้รับจ้างจะคิดค่าจ้าง ค่าเสียหาย หรือค่าใช้จ่ายใดๆ เพิ่มขึ้น จากผู้ว่าจ้างหรือขอขยายอายุสัญญาไม่ได้

ข้อ ๑๕ การควบคุมงานโดยผู้ว่าจ้าง

ผู้รับจ้างตกลงว่าคณะกรรมการตรวจรับพัสดุ ผู้ควบคุมงาน หรือบริษัท ที่ปรึกษาที่ผู้ว่าจ้างแต่งตั้ง มีอำนาจที่จะตรวจสอบและควบคุมงานเพื่อให้เป็นไปตาม สัญญา และมีอำนาจที่จะสั่งให้แก้ไขเปลี่ยนแปลงเพิ่มเติม หรือตัดทอนซึ่งงานตามสัญญา หากผู้รับจ้างขัดขืน ไม่ปฏิบัติตาม ผู้ว่าจ้าง คณะกรรมการตรวจรับพัสดุ ผู้ควบคุมงาน หรือบริษัทที่ปรึกษา มีอำนาจ ที่จะสั่งให้หยุดการนั้นชั่วคราวได้ ความล่าช้าในกรณีเช่นนี้ ผู้รับจ้างจะถือเป็นเหตุขอขยายระยะเวลา การปฏิบัติงานตามสัญญาหรือเรียกชดเชยค่าเสียหายใดๆ ไม่ได้ทั้งสิ้น

ข้อ ๑๖ งานพิเศษและการแก้ไขงาน

ผู้ว่าจ้างมีสิทธิที่จะสั่งเป็นหนังสือให้ผู้รับจ้างทำงานพิเศษซึ่งไม่ได้แสดงไว้หรือรวมอยู่ในเอกสารสัญญา นี้หากงานพิเศษนั้นๆ อยู่ในขอบข่ายทั่วไปแห่งวัตถุประสงค์ของสัญญา นี้ นอกจากนี้ ผู้ว่าจ้างยังมีสิทธิสั่งให้เปลี่ยนแปลงหรือแก้ไขแบบรูปและข้อกำหนดต่างๆ ในเอกสารสัญญา นี้ด้วย

อัตราค่าจ้างหรือราคาที่กำหนดใช้ในสัญญา นี้ ให้กำหนดใช้สำหรับงานพิเศษ หรืองานที่เพิ่มเติมขึ้น หรือตัดทอนลงทั้งปวงตามคำสั่งของผู้ว่าจ้าง หากในสัญญาไม่ได้กำหนดไว้ถึงอัตราค่าจ้าง หรือราคาใดๆ ที่จะนำมาใช้สำหรับงานพิเศษหรืองานที่เพิ่มขึ้นหรือลดลงดังกล่าว ผู้ว่าจ้าง และผู้รับจ้างจะได้ตกลงกันที่จะกำหนดอัตราค่าจ้างหรือราคาที่เพิ่มขึ้นหรือลดลงรวมทั้งการขยายระยะเวลา (ถ้ามี) กันใหม่เพื่อความเหมาะสม ในกรณีที่ตกลงกันไม่ได้ ผู้ว่าจ้างจะกำหนดอัตราค่าจ้าง หรือราคาตามแต่ผู้ว่าจ้างจะเห็นว่าเหมาะสมและถูกต้อง ซึ่งผู้รับจ้างจะต้องปฏิบัติงานตามคำสั่งของผู้ว่าจ้างไปก่อนเพื่อมิให้เกิดความเสียหายแก่งานที่จ้าง

ข้อ ๑๗ ค่าปรับ

หากผู้รับจ้างไม่สามารถทำงานให้แล้วเสร็จภายในเวลาที่กำหนดไว้ ในสัญญาและผู้ว่าจ้างยังมีได้บอกเลิกสัญญา ผู้รับจ้างจะต้องชำระค่าปรับให้แก่ผู้ว่าจ้างเป็น จำนวนเงินวันละ ๑,๒๔๖.๒๕ - บาท (หนึ่งพันสองร้อยสี่สิบบาทหกบาทยี่สิบห้าสตางค์) และจะต้องชำระค่าใช้จ่ายในการควบคุมงาน (ถ้ามี) ในเมื่อผู้ว่าจ้าง ต้องจ้างผู้ควบคุมงานอีกต่อหนึ่งเป็นจำนวนเงินวันละ ๓๐๐.๐๐ บาท (สามร้อยบาทถ้วน) นับถัดจากวันที่ครบกำหนดเวลาแล้วเสร็จของงานตามสัญญาหรือวันที่ผู้ว่าจ้างได้ขยายเวลาทำงานให้ จนถึงวันที่ทำงานแล้วเสร็จจริง นอกจากนี้ ผู้รับจ้างยอมให้ผู้ว่าจ้างเรียกค่าเสียหายอันเกิดขึ้นจากการที่ผู้รับจ้างทำงานล่าช้าเฉพาะส่วนที่เกินกว่าจำนวนค่าปรับและค่าใช้จ่ายดังกล่าวได้อีกด้วย

ในระหว่างที่ผู้ว่าจ้างยังมีได้บอกเลิกสัญญานั้น หากผู้ว่าจ้างเห็นว่าผู้รับจ้าง จะไม่สามารถปฏิบัติตามสัญญาต่อไปได้ ผู้ว่าจ้างจะใช้สิทธิบอกเลิกสัญญาและใช้สิทธิตามข้อ ๑๘ ก็ได้ และถ้าผู้ว่าจ้างได้แจ้งข้อเรียกร้องไปยังผู้รับจ้างเมื่อครบกำหนดเวลาแล้วเสร็จของงานขอให้ชำระค่าปรับแล้ว ผู้ว่าจ้างมีสิทธิที่จะปรับผู้รับจ้างจนถึงวันบอกเลิกสัญญาได้อีกด้วย

ข้อ ๑๘ สิทธิของผู้ว่าจ้างภายหลังบอกเลิกสัญญา

ในกรณีที่ผู้ว่าจ้างบอกเลิกสัญญา ผู้ว่าจ้างอาจทำงานนั้นเองหรือว่าจ้างผู้อื่นให้ทำงานนั้นต่อไปจนแล้วเสร็จ

(ลงชื่อ) นายสมพันธ์ เกษย์แก้ว
นายกานต์ กักบัณฑิต



ก็ได้ ผู้ว่าจ้างหรือผู้รับจ้างทำงานนั้นต้องมีสิทธิใช้เครื่องใช้ในการก่อสร้าง สิ่งก่อสร้างขึ้นชั่วคราวสำหรับงานก่อสร้าง และวัสดุต่างๆ ซึ่งเห็นว่าจะต้องสงวนเอาไว้เพื่อการปฏิบัติงานตามสัญญา ตามที่จะเห็นสมควร

ในกรณีดังกล่าว ผู้ว่าจ้างมีสิทธิริบหรือบังคับจากหลักประกันการปฏิบัติตามสัญญาทั้งหมด หรือบางส่วน ตามแต่จะเห็นสมควร นอกจากนี้ ผู้รับจ้างจะต้องรับผิดชอบในค่าเสียหายซึ่งเป็นจำนวน เกินกว่าหลักประกันการปฏิบัติตามสัญญา รวมทั้งค่าใช้จ่ายที่เพิ่มขึ้น ในการทำงานนั้นต่อให้แล้วเสร็จตามสัญญา ตลอดจนค่าใช้จ่ายในการควบคุมงานเพิ่ม (ถ้ามี) ซึ่งผู้ว่าจ้างจะหัก เอาจากเงินประกันผลงานหรือจำนวนเงินใดๆ ที่จะจ่ายให้แก่ผู้รับจ้างก็ได้

ข้อ ๑๙. การบังคับค่าปรับ ค่าเสียหาย และค่าใช้จ่าย

ในกรณีที่ผู้รับจ้างไม่ปฏิบัติตามสัญญาข้อหนึ่งข้อใดด้วยเหตุใดๆ ก็ตาม จนเป็นเหตุให้เกิดค่าปรับ ค่าเสียหาย หรือค่าใช้จ่ายแก่ผู้ว่าจ้าง ผู้รับจ้างต้องชดเชยค่าปรับ ค่าเสียหาย หรือค่าใช้จ่ายดังกล่าวให้แก่ผู้ว่าจ้างโดยสิ้นเชิงภายใน กำหนด ๑๕ (สิบห้า) วัน นับถัดจากวันที่ได้รับแจ้งเป็นหนังสือจากผู้ว่าจ้าง หากผู้รับจ้างไม่ชดเชยให้ถูกต้องครบถ้วนภายในระยะเวลาดังกล่าวให้ผู้ว่าจ้างมีสิทธิที่จะหักเอาจากจำนวนเงินค่าจ้างที่ต้องชำระ หรือจากเงินประกันผลงาน ของผู้รับจ้าง หรือบังคับ จากหลักประกันการปฏิบัติตามสัญญาได้ทันที

หากค่าปรับ ค่าเสียหาย หรือค่าใช้จ่ายที่บังคับจากเงินค่าจ้างที่ต้องชำระ เงินประกันผลงาน หรือหลักประกันการปฏิบัติตามสัญญาแล้วยังไม่เพียงพอ ผู้รับจ้างยินยอมชำระส่วนที่เหลือ ที่ยังขาดอยู่จนครบถ้วนตามจำนวนค่าปรับ ค่าเสียหาย หรือค่าใช้จ่ายนั้น ภายในกำหนด ๑๕ (สิบห้า) วัน นับถัดจากวันที่ได้รับแจ้งเป็นหนังสือจากผู้ว่าจ้าง

หากมีเงินค่าจ้างตามสัญญาที่หักไว้จ่ายเป็นค่าปรับ ค่าเสียหาย หรือค่าใช้จ่ายแล้วยังเหลืออยู่อีกเท่าใด ผู้ว่าจ้างจะคืนให้แก่ผู้รับจ้างทั้งหมด

ข้อ ๒๐ การทำบริเวณก่อสร้างให้เรียบร้อย

ผู้รับจ้างจะต้องรักษาบริเวณสถานที่ปฏิบัติงานตามสัญญานี้ รวมทั้งโรงงานหรือ สิ่งอำนวยความสะดวก ในการทำงานของผู้รับจ้าง ลูกจ้าง ตัวแทน หรือผู้รับจ้างช่วง (ถ้ามี) ให้สะอาด ปลอดภัย และมีประสิทธิภาพในการใช้งานตลอด ระยะเวลาการจ้าง และเมื่อทำงานเสร็จสิ้นแล้วจะต้องขนย้ายบรรดาเครื่องใช้ในการทำงานจ้างรวมทั้งวัสดุ ขยะมูลฝอย และสิ่ง ก่อสร้างชั่วคราวต่างๆ (ถ้ามี) ทั้งจะต้องกลบเกลี่ยพื้นดินให้เรียบร้อยเพื่อให้บริเวณทั้งหมดอยู่ในสภาพที่สะอาดและใช้งานได้ทันที

ข้อ ๒๑ การงดหรือลดค่าปรับ หรือการขยายเวลาปฏิบัติงานตามสัญญา

ในกรณีที่มิใช่เหตุเกิดจากความผิดหรือความบกพร่องของฝ่ายผู้ว่าจ้าง หรือเหตุสุดวิสัย หรือเกิดจาก พฤติการณ์อันหนึ่งอันใดที่ผู้รับจ้างไม่ต้องรับผิดชอบตามกฎหมาย หรือเหตุอื่นตามที่กำหนด ในกฎกระทรวง ซึ่งออกตามความใน กฎหมายว่าด้วยการจัดซื้อจัดจ้างและการบริหารพัสดุภาครัฐ ทำให้ผู้รับจ้างไม่สามารถทำงานให้แล้วเสร็จตามเงื่อนไขและกำหนด เวลาแห่งสัญญานี้ได้ ผู้รับจ้างจะต้องแจ้งเหตุหรือพฤติกรรมดังกล่าวพร้อมหลักฐานเป็นหนังสือให้ผู้ว่าจ้างทราบ เพื่อของดหรือ ลดค่าปรับ หรือขยายเวลาทำงานออกไปภายใน ๑๕ (สิบห้า) วันนับถัดจากวันที่เหตุนั้นสิ้นสุดลง หรือตามที่กำหนดในกฎ กระทรวงดังกล่าว แล้วแต่กรณี

ถ้าผู้รับจ้างไม่ปฏิบัติให้เป็นไปตามความในวรรคหนึ่ง ให้ถือว่าผู้รับจ้างได้สละสิทธิเรียกร้อง ในการที่จะขอ งดหรือลดค่าปรับ หรือขยายเวลาทำงานออกไปโดยไม่มีเงื่อนไขใดๆ ทั้งสิ้น เว้นแต่ กรณีเหตุเกิดจากความผิดหรือความบกพร่อง ของฝ่ายผู้ว่าจ้าง ซึ่งมีหลักฐานชัดเจน หรือผู้ว่าจ้างทราบดี อยู่แล้วตั้งแต่ต้น

การงดหรือลดค่าปรับ หรือขยายกำหนดเวลาทำงานตามวรรคหนึ่ง อยู่ในดุลพินิจของผู้ว่าจ้างที่จะ พิจารณาตามที่เห็นสมควร

(ลงชื่อ) _____ ผู้ว่าจ้าง (ลงชื่อ)

นาย กานต์ กัลปตินันท์

(ลงชื่อ)

พยาน (ลงชื่อ)

(นายสัมพันธ์ เกษแก้ว)



ข้อ ๒๒. การใช้เรือไทย

ในการปฏิบัติตามสัญญาฯ หากผู้รับจ้างจะต้องส่งหรือนำเข้าของเข้ามาจากต่างประเทศรวมทั้งเครื่องมือและอุปกรณ์ที่ต้องนำเข้ามาเพื่อปฏิบัติงานตามสัญญา ไม่ว่าผู้รับจ้างจะเป็นผู้นำของเข้ามาเองหรือนำเข้ามาโดยผ่านตัวแทนหรือบุคคลอื่นใด ถ้าสิ่งของนั้นต้องนำเข้ามาโดยทางเรือในเส้นทางเดินเรือที่มีเรือไทยเดินอยู่และสามารถให้บริการรับขนได้ตามที่รัฐมนตรีว่าการกระทรวงคมนาคมประกาศกำหนด ผู้รับจ้างต้องจัดการให้สิ่งของดังกล่าวบรรทุกโดยเรือไทยหรือเรือที่มีสิทธิเช่นเดียวกับเรือไทยจากต่างประเทศมายังประเทศไทยเว้นแต่จะได้รับอนุญาตจากกรมเจ้าท่าก่อนบรรทุกของนั้นลงเรืออื่นที่มีเรือไทยหรือเป็นของที่รัฐมนตรีว่าการกระทรวงคมนาคมประกาศยกเว้นให้บรรทุกโดยเรืออื่นได้ ทั้งนี้ ไม่ว่าการส่งหรือนำเข้าสิ่งของดังกล่าวจากต่างประเทศจะเป็นแบบใด

ในการส่งมอบงานตามสัญญาฯ ให้แก่ผู้ว่าจ้าง ถ้างานนั้นมีสิ่งของตามวรรคหนึ่ง ผู้รับจ้างจะต้องส่งมอบใบตราส่ง (Bill of lading) หรือสำเนาใบตราส่งสำหรับของนั้น ซึ่งแสดงว่าได้บรรทุกมาโดยเรือไทยหรือเรือที่มีสิทธิเช่นเดียวกับเรือไทยให้แก่ผู้ว่าจ้างพร้อมกับการส่งมอบงานด้วย

ในกรณีที่สิ่งของดังกล่าวไม่ได้บรรทุกจากต่างประเทศมายังประเทศไทยโดยเรือไทยหรือเรือที่มีสิทธิเช่นเดียวกับเรือไทย ผู้รับจ้างต้องส่งมอบหลักฐานซึ่งแสดงว่าได้รับอนุญาตจากกรมเจ้าท่า ให้บรรทุกของโดยเรืออื่นได้หรือหลักฐานซึ่งแสดงว่าได้ชำระค่าธรรมเนียมพิเศษ เนื่องจากการไม่บรรทุกของโดยเรือไทยตามกฎหมาย ว่าด้วยการส่งเสริมการพาณิชย์นาวีแล้วอย่างใดอย่างหนึ่งแก่ผู้ว่าจ้างด้วย

ในกรณีที่ผู้รับจ้างไม่ส่งมอบหลักฐานอย่างใดอย่างหนึ่งดังกล่าวในวรรคสองและวรรคสามให้แก่ผู้ว่าจ้างแต่จะขอส่งมอบงานดังกล่าวให้ผู้ว่าจ้างก่อนโดยยังไม่รับชำระเงินค่าจ้าง ผู้ว่าจ้างมีสิทธิรับงานดังกล่าวไว้ก่อน และชำระเงินค่าจ้างเมื่อผู้รับจ้างได้ปฏิบัติถูกต้องครบถ้วนดังกล่าวแล้วได้

ข้อ ๒๓. มาตรฐานฝีมือช่าง

ผู้รับจ้างตกลงเป็นเงื่อนไขสำคัญว่า ผู้รับจ้างจะต้องมีและใช้ผู้ผ่านการทดสอบมาตรฐานฝีมือช่างจาก.....-..... หรือผู้มีวุฒิบัตรระดับ ปวช. ปวส. และปวท. หรือเทียบเท่าจากสถาบันการศึกษาที่ ก.พ. รับรองให้เข้ารับราชการได้ ในอัตราไม่ต่ำกว่าร้อยละ ๕ (ห้า) ของแต่ละสาขาช่าง แต่จะต้องมีช่างจำนวนอย่างน้อย ๑ (หนึ่ง) คน ในแต่ละสาขาช่างดังต่อไปนี้

๒๓.๑ สาขาช่างก่อสร้าง

๒๓.๒ สาขาช่างโยธา

ผู้รับจ้างจะต้องจัดทำบัญชีแสดงจำนวนช่างทั้งหมดโดยจำแนกตามแต่ละสาขาช่างและ ระดับช่าง พร้อมกับระบุรายชื่อช่างผู้ผ่านการทดสอบมาตรฐานฝีมือช่างหรือผู้มีวุฒิปัตรดังกล่าวในวรรคหนึ่งนำมาแสดงพร้อมหลักฐานต่างๆ ต่อคณะกรรมการตรวจรับพัสดุหรือผู้ควบคุมงาน ก่อนเริ่มลงมือทำงาน และพร้อมที่จะให้ผู้ว่าจ้างหรือเจ้าหน้าที่ของผู้ว่าจ้างตรวจสอบดูได้ตลอด เวลาการทำงานตามสัญญาฯ ของผู้รับจ้าง

ข้อ ๒๔. การปรับราคาค่าจ้าง

ผู้ว่าจ้างและผู้รับจ้าง ตกลงกันให้ใช้สัญญาปรับราคาได้ สำหรับราคางานก่อสร้างตามสัญญาฯ โดยการนำสูตร Escalation Factor (K) มาใช้คำนวณราคาค่างานที่เปลี่ยนแปลงไป โดยวิธีการต่อไปนี้ ตามเงื่อนไข หลักเกณฑ์ สูตร และวิธีคำนวณที่ใช้กับสัญญาแบบปรับราคาได้ตามมติคณะรัฐมนตรีเมื่อวันที่ ๒๒ สิงหาคม ๒๕๓๒ เรื่องการพิจารณาช่วยเหลือผู้ประกอบการอาชีพงานก่อสร้าง ตามหนังสือสำนักเลขาธิการคณะรัฐมนตรี ที่ นร ๐๒๐๓/ว ๑๐๙ ลงวันที่ ๒๔ สิงหาคม ๒๕๓๒

(ลงชื่อ)

นาย กานต์ กลับคืนนี้

ผู้ว่าจ้าง (ลงชื่อ)

นายสัมพันธ์ เกษเดชาวิง



สูตรการปรับราคา (สูตรค่า K) จะต้องคงที่ที่ระดับที่กำหนดไว้ในวันแล้วเสร็จตามที่กำหนดไว้ในสัญญา หรือภายในระยะเวลาที่ ผู้ว่าจ้าง ได้ขยายออกไป โดยจะใช้สูตรของทางราชการที่ได้ระบุตามภาคผนวก ๖

สัญญานี้ทำขึ้นเป็นสองฉบับ มีข้อความถูกต้องตรงกัน คู่สัญญาได้อ่านและเข้าใจข้อความ โดยละเอียดตลอดแล้ว จึงได้ลงลายมือชื่อ พร้อมทั้งประทับตรา (ถ้ามี) ไว้เป็นสำคัญต่อหน้าพยาน และคู่สัญญาต่างยึดถือไว้ฝ่ายละหนึ่งฉบับ

(ลงชื่อ).....ผู้ว่าจ้าง
(นายกานต์ กัลปตินันท์)

(ลงชื่อ).....ผู้รับจ้าง
(นายสัมพันธ์ เกษแก้ว)

(ลงชื่อ).....พยาน
(นางปานจิตต์ ดาราช)

(ลงชื่อ).....พยาน
(นายกรภัทร สุดศักดิ์)

เลขที่โครงการ ๖๖๐๗๙๔๕๒๓๑๓

เลขคุมสัญญา ๖๖๐๘๒๒๐๐๘๓๘๔



หนังสือค้ำประกัน

(หลักประกันสัญญาจ้าง)

เลขที่ 100063397207

วันที่ 18 เดือน สิงหาคม พ.ศ. 2566

ข้าพเจ้า บริษัท ธนาคารกสิกรไทย จำกัด (มหาชน) สาขานนชยางกูร อุบลราชธานี สำนักงานตั้งอยู่เลขที่ 139 ถนนชยางกูร ตำบลในเมือง อำเภอเมืองอุบลราชธานี จังหวัดอุบลราชธานี โดย น.ส. ชิตชนก ราชอุดม และ น.ส. สุมาลี ฉิมดอนทอง ผู้มีอำนาจลงนามผูกพันธนาคาร ขอทำหนังสือค้ำประกันฉบับนี้ไว้ต่อ องค์การบริหารส่วนจังหวัดอุบลราชธานี ซึ่งต่อไปนี้เรียกว่า "ผู้ว่าจ้าง" ดังมีข้อความต่อไปนี้

1. ตามที่ ห้างหุ้นส่วนจำกัด เกษแก้วก่อสร้าง ซึ่งต่อไปนี้เรียกว่า "ผู้รับจ้าง" ได้ทำสัญญาจ้าง โครงการก่อสร้างถนนคอนกรีตเสริมเหล็กสายบ้านกระบูน หมู่ที่ 3 ตำบลเหล่าแดง - ถนน อบจ.สาย อบ.ถ.1-0090 บ้านดงบังเหนือ - บ้านโอด อำเภอดอนมดแดง จังหวัดอุบลราชธานี กับผู้ว่าจ้าง ตามสัญญาเลขที่ 795/2566 ลงวันที่ 21 สิงหาคม 2566 ซึ่งผู้รับจ้างต้องวางหลักประกันการปฏิบัติตามสัญญาต่อผู้ว่าจ้าง เป็นจำนวนเงิน 24,925.00 บาท (สองหมื่นสี่พันเก้าร้อยยี่สิบห้าบาทถ้วน) ซึ่งเท่ากับร้อยละ ห้า (5%) ของมูลค่าทั้งหมดของสัญญา

ข้าพเจ้ายินยอมผูกพันตนโดยไม่มีเงื่อนไขที่จะค้ำประกันในการชำระเงินให้ตามสิทธิเรียกร้องของผู้ว่าจ้าง จำนวนไม่เกิน 24,925.00 บาท (สองหมื่นสี่พันเก้าร้อยยี่สิบห้าบาทถ้วน) ในฐานะเป็นลูกหนี้ร่วม ในกรณีที่ผู้รับจ้างก่อให้เกิดความเสียหายใดๆ หรือต้องชำระค่าปรับ หรือค่าใช้จ่ายใดๆ หรือผู้รับจ้างมิได้ปฏิบัติตามภาระหน้าที่ใดๆ ที่กำหนดในสัญญาดังกล่าวข้างต้น ทั้งนี้ โดยผู้ว่าจ้างไม่จำเป็นต้องเรียกร้องให้ผู้รับจ้างชำระหนี้ก่อน

2. หนังสือค้ำประกันนี้มีผลใช้บังคับตั้งแต่วันที่ 18 เดือน สิงหาคม พ.ศ. 2566 ถึงวันที่ 18 เดือน กุมภาพันธ์ พ.ศ. 2569 และข้าพเจ้าจะไม่เพิกถอนการค้ำประกันนี้ภายในระยะเวลาที่กำหนดไว้

3. หากผู้ว่าจ้างได้ขยายระยะเวลาให้แก่ผู้รับจ้าง ให้ถือว่าข้าพเจ้ายินยอมในกรณีนั้นๆ ด้วย โดยให้ขยายระยะเวลาการค้ำประกันนี้ออกไปตลอดระยะเวลาที่ผู้ว่าจ้างได้ขยายระยะเวลาให้แก่ผู้รับจ้างดังกล่าวข้างต้น

ข้าพเจ้าได้ลงนามและประทับตราไว้ต่อหน้าพยานเป็นสำคัญ

บมจ.ธนาคารกสิกรไทย

ลงลายมือชื่อ

(น.ส. ชิตชนก ราชอุดม)





(น.ส. สุมาลี ฉิมดอนทอง) ผู้ค้ำประกัน

ลงลายมือชื่อ



(น.ส. วรัญญา ชมชื่น)

พยาน ลงลายมือชื่อ

(ลงชื่อ)  (น.ส. ชัยรัตน์ แก้ววงษา)

(ลงชื่อ)  (นายกานต์ กัลปัตตินนท์)

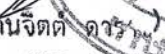
(ลงชื่อ)  (นายสัมพันธ์ เกษแก้ว)

(ลงชื่อ)  (นางปานจิตต์ ดาร์)

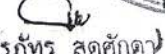
(ลงชื่อ)  (นายกรภัทร สูดศักดิ์)

พยาน

การขอคืนหนังสือค้ำประกัน ทาง EMAIL ได้ที่ : LG_SERVICE@KASIKORNBANK.COM

เมื่อหนังสือค้ำประกันฉบับนี้หมดอายุบังคับ หรือหมดภาระผูกพันแล้ว โปรดส่งคืนธนาคาร

กรณีประสงค์ขอให้ธนาคารจ่ายเงินแทนตามภาระหนังสือค้ำประกันฉบับนี้ ขอให้จัดส่งผ่านช่องทาง (1) สาขาที่ออกหนังสือค้ำประกัน โดยการส่งมอบให้แก่เจ้าหน้าที่สาขา (by Hand) หรือ (2) ส่งไปรษณีย์และลงทะเบียนตอบรับไปยัง งานหนังสือค้ำประกัน สำนักงานใหญ่ อาคารแจ้งวัฒนะ ชั้น 5 เลขที่ 47/7 หมู่ 3 ตำบลบ้านใหม่ อำเภอปากเกร็ด จังหวัดนนทบุรี 11120

9958001 TH-05-21

หนังสือมอบอำนาจ

หจก.เกษแก้วก่อสร้าง ๑๒๙ หมู่ที่ ๔ ตำบลเหล่าแดง อำเภอดอนมดแดง จังหวัดอุบลราชธานี

วันที่ ๒๑ เดือน สิงหาคม พ.ศ. ๒๕๖๖

ข้าพเจ้า หจก.เกษแก้วก่อสร้าง โดยนางสาวอุทัยวรรณ เกษแก้ว เชื้อชาติไทย สัญชาติ ไทย อายุ ๓๐ ปี สำนักงานตั้งอยู่เลขที่ ๑๒๙ หมู่ที่ ๔ ตำบลเหล่าแดง อำเภอดอนมดแดง จังหวัดอุบลราชธานี ได้มอบอำนาจให้ นายสัมพันธ์ เกษแก้ว เชื้อชาติไทย สัญชาติไทย อายุ ๕๙ ปี ตั้งบ้านเรือนอยู่บ้านเลขที่ ๑๒๙ หมู่ที่ ๔ ตำบลเหล่าแดง อำเภอดอนมดแดง จังหวัดอุบลราชธานี

มอบอำนาจให้นายสัมพันธ์ เกษแก้ว เป็นผู้มีอำนาจจัดการในเรื่องลงนามในเอกสารแนบท้ายสัญญาตาม โครงการก่อสร้างถนนคอนกรีตเสริมเหล็ก สายบ้านกระบูน หมู่ที่ ๓ ตำบลเหล่าแดง - ถนน อบจ. สาย อบ.ถ.๑-๐๐๙๐ บ้านดงบังเหนือ - บ้านโอด อำเภอดอนมดแดง จังหวัดอุบลราชธานี แทนข้าพเจ้าจนเสร็จโครงการ และข้าพเจ้าขอ รับผิดชอบในการใด ๆ ที่ผู้รับมอบอำนาจของข้าพเจ้าได้ทำไปตามที่มอบอำนาจนี้เสมือนหนึ่งว่าข้าพเจ้าได้ทำการด้วย ตนเอง



(ลงชื่อ).....

(นางสาวอุทัยวรรณ เกษแก้ว)

(ลงชื่อ).....

(นายสัมพันธ์ เกษแก้ว)

(ลงชื่อ)..... พยาน

(นายสัมพันธ์ เกษแก้ว)

(ลงชื่อ)..... พยาน

(นายสัมพันธ์ เกษแก้ว)

(ลงชื่อ) นายกานต์ กัลปตินันท์

(ลงชื่อ) (นายสัมพันธ์ เกษแก้ว)





(ลงชื่อ) (นางปานจิตต์ ดารา)

(ลงชื่อ) พยาน (นายกรภัทร สุดศักดิ์)



บัตรประจำตัวประชาชน Thai National ID Card
 เลขประจำตัวประชาชน Identification Number 3 3401 00443 16 0
 ชื่อและชื่อสกุล นาย สัมพันธ์ เกษแก้ว
 Name Mr. Samphan
 Last name Ketkaeo
 เกิดวันที่ 31 ส.ค. 2507
 Date of Birth 31 Aug. 1964
 ศาสนา พุทธ
 ที่อยู่ 129 หมู่ที่ 4 ต.เหล่าแดง อ.คอนมณีแดง
 จ.อุบลราชธานี
 บ.ย. 2552
 30 ส.ค. 2570
 31 Aug. 2027
 3424 04 04130352

BORA-10 7-01-2562

 ประเทศไทย THAILAND
 MEZ-1344638-8

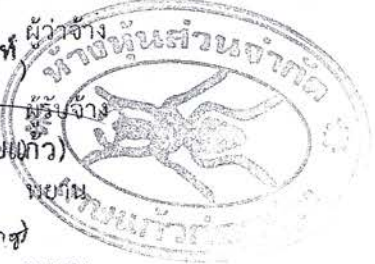
(ลงชื่อ)  ผู้ว่าจ้าง
 นายกานต์ กัลป์ดิษฐ์
 (ลงชื่อ)  ผู้รับจ้าง
 (นายสัมพันธ์ เกษแก้ว)
 (ลงชื่อ)  พยาน
 (นายชานจิตต์ ดาราสุข)
 (ลงชื่อ)  พยาน
 (นายกรภัทร สุดดีกดา)



บัญชีแสดงปริมาณเนื้องาน ค่ำวัสดุก่อสร้าง (B.O.Q.)

บัญชีรายละเอียดปริมาณงาน เพื่อประกอบการเสนอราคาจ้างเหมา โครงการก่อสร้างถนนคอนกรีตเสริมเหล็ก
สายบ้านกระบูน หมู่ที่ 3 ตำบลเหล่าแดง - ถนน อบจ. สาย อบ.ถ. 1-0090 บ้านดงบังเหนือ - บ้านโอด อำเภอดอนมดแดง จังหวัดอุบลราชธานี

ลำดับ	รายการ	หน่วย	ปริมาณ	ราคาต่อหน่วย	ราคาทุน	Factor F	ราคาต่อหน่วย X FF	ราคากลาง
1	งานรองพื้นทาง และพื้นทาง							
1.1	งานทรายรองใต้ผิวคอนกรีต หนา 5 ซม	ลบ.ม.	37.50	๗๗๖.๗	(261) - 63	1.๗624	45๘.๖๙	1๗,1๘2.๐๘
2	งานผิวทาง							
2.1	งานผิวทางพอร์ตแลนด์ซีเมนต์ หนา 15 ซม.	ตร.ม.	750.00	421.๖๐	316,2๐๐.๐๐	1.๗624	5๗4.๐34	4๓๐,๗๙๐.๘๘
2.2	งานรอยต่อเมื่อขยายตามขวาง (Expansion Joint) RB 19 mm	ม.	15.00	1๙๐.๓๕	1,๙2๕.2๕	1.๗624	1๗4.๘๕6	2,๖๒2.๙6
2.3	งานรอยต่อเมื่อหดตามขวาง (Contraction Joint) RB 19 mm.	ม.	60.00	๘๕.๐๙	5,1๐๕.4๐	1.๗624	1๕๐.๙๓	6,๗๕๕.๖๐
2.4	งานรอยต่อตามยาว (Longitudinal Joint) DB 16 mm.	ม.	150.00	๘๕.๖๙	12,๘๕๕.๕๐	1.๗624	11๖.๗4	1๗,๕๗.๖1
3	งานไหล่ทาง							
3.1	งานไหล่ทางลูกรังปรับแก้แต่ง	ลบ.ม.	22.50	1๙๐.1๘	2,๙๒๑.๐๕	1.๗624	1๗๗.๓๖	3,๙๙๐.๕4
4	งานตีเส้นจราจร							
4.1	งานตีเส้น Thermo Plastic Paint (สีขาว - สีเหลือง)	ตร.ม.	35.00	26๐.๐๐	9,1๐๐.๐๐	1.๗624	3๕4.22	12,๓๐๗.๘4
5	งานติดตั้ง							
5.1	ป้ายประชาสัมพันธ์	ชุด	1.00	24๐๐.๐๐	2,4๐๐.๐๐	1.๗624	32๗.๗6	3,๖๖๗.๗6
5.2	ป้ายเตือน ต.1 - ต.60	ชุด	1.00	27๙๐.๐๐	2,๗๙๐.๐๐	1.๗624	3๕๐1.1๐	3,๕๐1.1๐
รวม								
FACTOR F								
รวมราคาค่าก่อสร้างเป็นเงินทั้งสิ้น								
รวมราคาค่าก่อสร้างเป็นเงินทั้งสิ้น (เพียง)								
(ตัวอักษร) (สีชมพูเป็นค่าปลูกฝังบริเวณทางกึ่ง)								
								49๕,๕๒2.๖๗
								49๕,๕๒2.๖๗
								๕๑๕,๐๐๐.๐๐
								๕๑๕,๐๐๐.๐๐

ข้าพเจ้าขอรับรองว่า จะทำการส่งมอบพัสดุสิ่งของหรือมอบงาน ให้แก่สำนักงานวิศวกรรมจราจร เทศบาลเมืองอุบลราชธานี ตามรายละเอียดปริมาณงานดังกล่าวข้างต้น ถูกต้องและครบถ้วนบริบูรณ์ได้

(ลงชื่อ).....



(ลงชื่อ) นายกานต์ กัลปรัตน์ ผู้ว่าจ้าง

(ลงชื่อ) ผู้รับจ้าง

(นายสัมพันธ์ เกษแก้ว)

(ลงชื่อ) พยาน

(นางปานจิตต์ ดาราพ)

(ลงชื่อ) พยาน

(นายกรภัทร สุดศักดิ์)

(ลงชื่อ)..... ประธานกรรมการ

(ลงชื่อ)..... กรรมการ

(ลงชื่อ)..... กรรมการ



ใบเสนอราคาจ้างก่อสร้างโดยวิธีเฉพาะเจาะจง



เรียน นายกองค้การบริหารส่วนจังหวัดอุบลราชธานี

๑. ข้าพเจ้า น.ส. นงนุช ก่อสร้าง สำนักงานใหญ่ตั้งอยู่เลขที่ 129
ถนน หมู่ 4 ตำบล/แขวง เหล่าแดง อำเภอ/เขต ๓๐.๕.๒๑.๑๑๑ จังหวัด อุบลราชธานี
โทรศัพท์..... โดย น.ส. นงนุช ก่อสร้าง ผู้ลงนามข้างท้ายนี้ ได้พิจารณาเงื่อนไขต่าง ๆ
ในเอกสารจัดจ้างโดยวิธีเฉพาะเจาะจง เลขที่..... โดยตลอดและยอมรับข้อกำหนดและเงื่อนไขนั้น
แล้ว รวมทั้งรับรองว่า ข้าพเจ้าเป็นผู้มีคุณสมบัติครบถ้วนตามที่กำหนดและไม่เป็นผู้ทำงานของหน่วยงานของรัฐ

๒. ข้าพเจ้าขอเสนอที่จะทำงาน โครงการก่อสร้าง ๓ แห่ง ๓๐๕ กว. ๓๕๕๓
ส่วนนี้แห่งแรก หมู่ที่ ๑ ตำบลเหล่าแดง - ๓๐๕ ๐๓๐. ลว.๑๓.๑-๐๐๑๐
บ้านดงม่วงหมู่ ๖-บ้าน ๑๐๓ อ.เหล่าแดง จ.อุบลราชธานี

ตามข้อกำหนดเงื่อนไขแบบรูปรายการละเอียดแห่งเอกสารจัดจ้างโดยวิธีเฉพาะเจาะจง ตามราคาตั้งที่ได้ระบุไว้
ในบัญชีรายการก่อสร้างหรือใบแจ้งปริมาณและราคา เป็นเงินทั้งสิ้น 498,5๐๐.๐๐ บาท
(สี่แสนเก้าหมื่นแปดพันห้าร้อยบาทถ้วน) ซึ่งได้รวมภาษีมูลค่าเพิ่มตลอดจนภาษีอากรอื่นๆ และค่าใช้จ่าย
ทั้งปวงไว้ด้วยแล้ว

๓. ข้าพเจ้าจะยื่นคำเสนอราคานี้เป็นระยะเวลา ๑๐ วัน ตั้งแต่วันยื่นข้อเสนอ และองค์การบริหาร
ส่วนจังหวัดอุบลราชธานี อาจรับคำเสนอนี้ ณ เวลาใดก็ได้ก่อนที่จะครบกำหนดระยะเวลาดังกล่าว หรือ
ระยะเวลาที่ได้ยืดออกไปตามเหตุผลอันสมควรที่องค์การบริหารส่วนจังหวัดอุบลราชธานี ร้องขอ

๔. ข้าพเจ้ารับรองว่าจะส่งมอบงานตามเงื่อนไขที่เอกสารจ้างโดยวิธีเฉพาะเจาะจงกำหนดไว้

๕. ในกรณีที่ข้าพเจ้าได้รับการพิจารณาให้เป็นผู้ชนะการเสนอราคาโดยวิธีเฉพาะเจาะจง
ข้าพเจ้ารับรองที่จะ

๕.๑ ทำสัญญาตามแบบสัญญาจ้างก่อสร้างแนบท้ายเอกสารการจ้างโดยวิธีเฉพาะเจาะจง
หรือตามที่สำนักงานอัยการสูงสุดได้แก้ไขเพิ่มเติมแล้ว กับองค์การบริหารส่วนจังหวัดอุบลราชธานี ภายใน
...๗... วัน นับถัดจากวันที่ได้รับหนังสือให้ไปทำสัญญา

๕.๒ มอบหลักประกันการปฏิบัติตามสัญญา ตามที่ระบุไว้ในข้อ ๗ ของเอกสารประกวด
ราคาอิเล็กทรอนิกส์ ให้แก่องค์การบริหารส่วนจังหวัดอุบลราชธานี ขณะที่ได้ลงนามในสัญญาเป็นจำนวนร้อยละ
.....๕..... ของราคาตามสัญญาที่ได้ระบุไว้ในใบเสนอราคานี้ เพื่อเป็นหลักประกันการปฏิบัติตามสัญญาโดย
ถูกต้องและครบถ้วน

หากข้าพเจ้าไม่ปฏิบัติตามที่ระบุไว้ในข้อ ๕.๑ และ/หรือข้อ ๕.๒ ดังกล่าวข้างต้น
ข้าพเจ้ายอมให้องค์การบริหารส่วนจังหวัดอุบลราชธานี ริบหลักประกันการเสนอราคา หรือเรียกวงเงินผู้ออก
หนังสือค้ำประกัน ข้าพเจ้ายอมชดใช้ค่าเสียหายใดๆ ที่อาจมีแก่องค์การบริหารส่วนจังหวัดอุบลราชธานี และ
องค์การบริหารส่วนจังหวัดอุบลราชธานี มีสิทธิจะให้ผู้ยื่นข้อเสนออื่นที่ปฏิบัติตามเงื่อนไขการเสนอได้ หรือ
องค์การบริหารส่วนจังหวัดอุบลราชธานี อาจดำเนินการจัดจ้างก่อสร้างเสนอราคา ใหม่ก็ได้

๖. ข้าพเจ้ายอมรับว่าองค์การบริหารส่วนจังหวัดอุบลราชธานี ไม่มีความผูกพันที่จะรับข้อเสนอ
หรือใบเสนอราคาใดๆ รวมทั้งไม่ต้องรับผิดชอบในค่าใช้จ่ายใดๆ อันอาจเกิดขึ้นในการที่ข้าพเจ้าได้ยื่น
ข้อเสนอครั้งนี้

(ลงชื่อ) นายกานต์ กลับคืนที่ ผู้ว่าจ้าง
หากข้าพเจ้าไม่ปฏิบัติให้ครบถ้วนตามที่ระบุไว้ในข้อ ๕.๑ และ/หรือข้อ ๕.๒ ดังกล่าวข้างต้น
(ลงชื่อ) ผู้รับจ้าง
(ลงชื่อ) ผู้ยื่นข้อเสนอ
นายกานต์ สดคัคค ผู้ว่าจ้าง
นาย ผู้รับจ้าง
นาย ผู้ยื่นข้อเสนอ

๗. เพื่อเป็นหลักประกันในการปฏิบัติโดยถูกต้อง ตามที่ได้ทำความเข้าใจและผูกพันแห่งคำเสนอนี้ ข้าพเจ้าขอมอบ.....เพื่อเป็นหลักประกันการเสนอราคาเป็นจำนวนเงิน.....บาท (.....) มาพร้อมนี้

๘. ข้าพเจ้าได้ตรวจทานตัวเลขและตรวจสอบเอกสารต่างๆ ที่ได้ยื่นพร้อมใบเสนอราคานี้ โดยละเอียดแล้ว และเข้าใจดีว่าองค์การบริหารส่วนจังหวัดอุบลราชธานี ไม่ต้องรับผิดชอบใดๆ ในความผิดพลาดหรือตกหล่น

๙. ใบเสนอราคานี้ ได้ยื่นเสนอโดยบริสุทธิ์ยุติธรรม และปราศจากกลฉ้อฉล หรือการสมรู้ร่วมคิดกัน โดยไม่ชอบด้วยกฎหมายกับบุคคลใดบุคคลหนึ่ง หรือหลายบุคคล หรือกับห้างหุ้นส่วน บริษัทใดๆ ที่ได้ยื่นยื่นข้อเสนอ ในคราวเดียวกัน

เสนอมา ณ วันที่.....๗ เดือน.....สิงหาคม พ.ศ. ๒๕๖๖

ลงชื่อ

(หงษ์ฤทธิ์ธรรม เกษแก้ว)

ตำแหน่ง.....หุ้นส่วนผู้จัดการ

(ลงชื่อ) นายกานต์ กัลป์ดิษฐ์

(ลงชื่อ) หงษ์ฤทธิ์ธรรม เกษแก้ว

(ลงชื่อ) นางบ้านจิตต์ คาราว

(ลงชื่อ) พยาน

(นายกรภัทร สดศักดิ์)



(ลงชื่อ).....ประธานกรรมการ

(ลงชื่อ).....กรรมการ

(ลงชื่อ).....กรรมการ

ที่ อบ. 002216



สำนักงานทะเบียนหุ้นส่วนบริษัทจังหวัดอุบลราชธานี
กรมพัฒนาธุรกิจการค้า กระทรวงพาณิชย์

หนังสือรับรอง

ขอรับรองว่าห้างหุ้นส่วนนี้ ได้จดทะเบียนเป็นนิติบุคคล ตามประมวลกฎหมายแพ่งและพาณิชย์
เมื่อวันที่ 13 มกราคม 2549 ทะเบียนนิติบุคคลเลขที่ 0343549000071

ปรากฏข้อความในรายการตามเอกสารทะเบียนนิติบุคคล ณ วันออกหนังสือนี้ ดังนี้

- ชื่อห้างหุ้นส่วน ห้างหุ้นส่วนจำกัด เกษแก้วก่อสร้าง
- ผู้เป็นหุ้นส่วนของห้างหุ้นส่วน มี 2 คน ตามรายชื่อดังนี้

1. นางสาวอุทัยวรรณ เกษแก้ว

ลงหุ้นด้วย เงิน

จำนวน

1,500,000.00 บาท

2. นายจักรพงษ์ เกษแก้ว

ลงหุ้นด้วย เงิน

จำนวน

500,000.00 บาท

- หุ้นส่วนผู้จัดการของห้างหุ้นส่วนนี้ มี 1 คน ตามรายชื่อดังนี้

1. นางสาวอุทัยวรรณ เกษแก้ว/

- ข้อจำกัดอำนาจหุ้นส่วนผู้จัดการ มีดังนี้ ไม่มี/

- สำนักงานใหญ่ ตั้งอยู่เลขที่ 129 หมู่ที่ 4 ตำบลเหล่าแดง อำเภอดอนมดแดง จังหวัดอุบลราชธานี/

6. วัตถุประสงค์ของห้างหุ้นส่วนนี้มี 43 ข้อ ดังปรากฏในสำเนาเอกสารแนบท้ายหนังสือรับรองนี้ จำนวน 4 แผ่น โดยมี
ลายมือชื่อนายทะเบียนซึ่งรับรองเอกสารเป็นสำคัญ

ออกให้ ณ วันที่ 7 เดือน สิงหาคม พ.ศ. 2566

(ลงชื่อ)

(นายกานต์ กัลป์ดิน)

(ลงชื่อ)

(นายสัมพันธ์ เกษแก้ว ก่อสร้าง)

(ลงชื่อ)

(นายปานจิตต์ ดารา)

(ลงชื่อ)

(นายกรภัทร สุดศักดิ์)

ประธานกรรมการ

(ลงชื่อ) กรรมการ

(ลงชื่อ) กรรมการ

คำเตือน : ผู้ใช้ควรตรวจสอบข้อความทราบท้ายหนังสือรับรองฉบับนี้ทุกครั้ง



กรมพัฒนาธุรกิจการค้า กระทรวงพาณิชย์
Department of Business Development
Ministry of Commerce

ก้าวสู่ดิจิทัล
สู่ดิจิทัล

Leading Business
Towards Digital
Transformation





ที่ อบ. 002216

สำนักงานทะเบียนหุ้นส่วนบริษัทจังหวัดชลบุรีราชธานี

กรมพัฒนาธุรกิจการค้า กระทรวงพาณิชย์

หนังสือรับรอง

ข้อควรทราบ ประกอบหนังสือรับรอง ฉบับที่ อบ. 002216

- นิติบุคคลนี้ฝ่าฝืนคำสั่งสารวัตรใหญ่บัญชีหรือสารวัตรบัญชี กรณีไม่จัดส่งบัญชี และ/หรือชี้แจงข้อเท็จจริงเกี่ยวกับการจัดทำบัญชี รอบปีบัญชี 2557 2558 2559 2560 2561
นิติบุคคลนี้ฝ่าฝืนคำสั่งสารวัตรใหญ่บัญชีหรือสารวัตรบัญชี กรณีไม่จัดส่งบัญชี และ/หรือชี้แจงข้อเท็จจริงเกี่ยวกับการจัดทำบัญชี รอบปีบัญชี 2562
- นิติบุคคลนี้ได้ส่งงบการเงินปี 2565
- หนังสือนี้รับรองเฉพาะข้อความที่ห้าง/บริษัทได้นำมาจดทะเบียนไว้เพื่อผลทางกฎหมายเท่านั้น ข้อเท็จจริงเป็นสิ่งที่ควรหาไว้พิจารณาฐานะ
- นายทะเบียนอาจเพิกถอนการจดทะเบียน ถ้าปรากฏว่าข้อความอันเป็นสาระสำคัญของจดทะเบียนไม่ถูกต้อง หรือเป็นเท็จ

(ลงชื่อ) นายกานต์ กลับตั้น ทั่วจ่าง

(ลงชื่อ) ชัยวัฒน์

(นายสัมพันธ์ เกษแก้ว)

(ลงชื่อ) พยาน

(นางปานจิตต์ ดารงษ์)

(ลงชื่อ) พยาน

(นายกรภัทร สุดศักดิ์)

(ลงชื่อ).....ประธานกรรมการ

(ลงชื่อ).....กรรมการ

(ลงชื่อ).....กรรมการ



วัตถุประสงค์ของ ห้างหุ้นส่วน/บริษัท นี้ มี.....43.....ข้อ ดังนี้

- (1) ชื่อ จัดหา รับ เข้าซื้อ ถือกรรมสิทธิ์ ครอบครอง ปรับปรุงใช้และจัดการ โดยประการอื่น ซึ่งทรัพย์สินใด ๆ ตกคงบ
คอกผลของทรัพย์สิน
- (2) นาย โอน จำนอง จำนำ แลกเปลี่ยน และจำหน่ายทรัพย์สินโดยประการอื่น
- (3) เป็นนายหน้า ตัวแทน ตัวแทนค้าต่างในกิจการและธุรกิจทุกประเภท เว้นแต่ในธุรกิจประกันภัย การหาสมาชิกให้สมาคม
และการค้าหลักทรัพย์
- (4) กู้ยืมเงิน เบิกเงินเกินบัญชีจากธนาคาร นิติบุคคล หรือสถาบันการเงินอื่น และให้กู้ยืมเงินหรือให้เครดิตด้วยวิธีการอื่น
โดยจะมีหลักประกันหรือไม่ก็ตาม รวมทั้งการรับ ออก โอน และสลักหลังตัวเงิน หรือตราสารที่เปลี่ยนมือ ได้อย่างอื่น
- (5) ทำการจัดตั้งสำนักงานสาขาหรือแต่งตั้งตัวแทน ทั้งภายในและภายนอกประเทศ
- (6) เข้าเป็นหุ้นส่วนจำกัดความรับผิดชอบ ในห้างหุ้นส่วน และเป็นผู้ถือหุ้นในบริษัทจำกัดอื่น
- (7) ประกอบกิจการค้า ข้าว ผลิตภัณฑ์ข้าว มันสำปะหลัง ข้าวโพด งา ถั่ว พริกไทย ปอ มัน ฝ้าย กลิ้ง รัก ละหูน ไม้ ยาง
ผัก ผลไม้ ของป่า สมุนไพร หนังสือตัว เขาสัตว์ สัตว์มีชีวิต เนื้อสัตว์ชำแหละ อาหารสัตว์และพืชผลทางการเกษตรทุกชนิด
- (8) ประกอบกิจการค้าเครื่องจักร เครื่องยนต์ เครื่องมือกล เครื่องทุนแรง ยานพาหนะ เครื่องกำเนิดไฟฟ้า เครื่องใช้ไฟฟ้า ตู้เย็น
เครื่องปรับอากาศ พัดลม หม้อหุงข้าว ไฟฟ้า เตาเร็ด ไฟฟ้า เครื่องสูบน้ำ เครื่องทำความร้อน เครื่องทำความเย็น เครื่องครัว เครื่องเหล็ก
เครื่องทองแดง เครื่องสุขภัณฑ์ เครื่องเคหะภัณฑ์ เครื่องเฟอร์นิเจอร์ อุปกรณ์ไฟฟ้า อุปกรณ์น้ำประปารวมทั้งอะไหล่
และอุปกรณ์ของสินค้าดังกล่าวข้างต้น
- (9) ประกอบกิจการค้าอาหารสด อาหารแห้ง อาหารสำเร็จรูป เครื่องกระป๋อง เครื่องปรุงอาหาร เครื่องดื่ม
สุรา เบียร์ บุหรี่และเครื่องบริโภครื่น
- (10) ประกอบกิจการค้าผ้า ด้าย เครื่องนุ่งห่ม เครื่องผ้าสำเร็จรูป เครื่องตกแต่งกาย เครื่องประดับกาย เครื่องสำอาง เครื่องใช้
และเครื่องมือเสริมความงามและเครื่องอุปกรณ์อื่น

(ลงชื่อ)

นาย กานต์ กลับต้น

(ลงชื่อ)

นาย สัมพันธ์ โยชนันต์

(ลงชื่อ)

นาย ปานจิตต์ ตราจัน

(ลงชื่อ)

นาย กัมภัทร สุดศักดิ์

ประธานกรรมการ

(ลงชื่อ).....กรรมการ

(ลงชื่อ).....กรรมการ



วัตถุที่ประสงค์ของ ห้างหุ้นส่วน/บริษัท นี้ มี..... 43..... ข้อ ดังนี้

(11) ประกอบกิจการค้าขายรักษา และป้องกันโรคสำหรับคนและสัตว์ เครื่องเวชภัณฑ์ เครื่องมือแพทย์และเภสัชกรรม
ปียาปราบศัตรูพืช ยาบำรุงพืชและสัตว์ทุกชนิด เครื่องมือเครื่องใช้ในทางวิทยาศาสตร์

(12) ประกอบกิจการค้าทอง นาก เงิน เพชร พลอย และอัญมณีอื่น รวมทั้งวัตถุทำเทียบสิ่งดังกล่าว

(13) ประกอบกิจการค้ากระดาษ เครื่องเขียน แบบเรียน แบบพิมพ์ หนังสือ อุปกรณ์การเรียน เครื่องคำนวณ เครื่องพิมพ์ ไม้บรรทัด
อุปกรณ์การพิมพ์ สิ่งพิมพ์ หนังสือพิมพ์ คู่มือเอกสาร และเครื่องใช้สำนักงานทุกชนิด

(14) ประกอบกิจการค้าวัสดุก่อสร้าง อุปกรณ์และเครื่องมือเครื่องใช้ในการก่อสร้าง เครื่องมือช่างทุกประเภท สี เครื่องมือทาสี
เครื่องตกแต่งอาคารทุกชนิด

(15) ประกอบกิจการค้าพลาสติก หรือสิ่งอื่นซึ่งมีลักษณะคล้ายคลึงกัน ทั้งที่อยู่ในสภาพวัตถุดิบ หรือสำเร็จรูป

(16) ประกอบกิจการค้ายางดิบ ยางแผ่น หรือยางชนิดอื่นอันผลิตขึ้นหรือ ได้มาจากส่วนใดส่วนหนึ่งของต้นยางพารา รวมตลอด
ถึงยางเทียม สิ่งทำเทียม วัตถุหรือสินค้าดังกล่าว ได้โดยกรรมวิธีทางวิทยาศาสตร์

(17) ประกอบกิจการทำนา ทำสวน ทำไร่ ทำนาเกลือ ทำป่าไม้ ทำสวนยาง เลี้ยงสัตว์ และกิจกรรมการออกปศุสัตว์

(18) ประกอบกิจการ โรงสี โรงเลื่อย โรงงานไสไม้และอบไม้ โรงงานต่อตัวถังรถยนต์ โรงงานผลิตเซรามิก และเครื่องเคลือบ
โรงงานผลิตเครื่องปั้นดินเผา โรงงานอัดป่อ โรงงานสกัดน้ำมันพืช โรงงานกระดาษ โรงงานกระสอบ โรงงานทอผ้า โรงงานปั่นด้าย
โรงงานย้อมและพิมพ์ลวดลายผ้า โรงงานผลิตและหล่อดอกยางรถยนต์ โรงงานผลิตเหล็ก โรงถ่อและกลึงโลหะ โรงงานสังกะสี
โรงงานผลิตอาหารสำเร็จรูป โรงงานสุรา โรงงานแก๊ส โรงงานบุหรี โรงงานน้ำตาล โรงงานผลิตเครื่องใช้พลาสติก โรงงานรีดและหล่อ
โรงงานผลิตบานประตูและหน้าต่าง โรงงานแก้ว โรงงานผลิตเครื่องดื่ม โรงงานหล่อยาง โรงงานประกอบรถยนต์

(19) ประกอบกิจการ โรงพิมพ์ รับพิมพ์หนังสือ พิมพ์หนังสือจำหน่าย และออกหนังสือพิมพ์

(20) ประกอบกิจการ โรงน้ำแข็ง

(21) ประกอบกิจการประมง แพลปลา สะพานปลา

(ลงชื่อ) นายกานต์ กัลปดิษฐ์

(ลงชื่อ)

(ลงชื่อ)

(นางปานจิตต์ คารุณ)

(ลงชื่อ)

..... ประธานกรรมการ

(ลงชื่อ)..... กรรมการ

(ลงชื่อ)..... กรรมการ



วัตถุประสงค์ของ ห้างหุ้นส่วน/บริษัท นี้ มี.....43.....ข้อ ดังนี้



(22) ..ประกอบกิจการระเบิดหินและถ่อยหิน

(23) ประกอบกิจการรับเหมาก่อสร้างอาคาร อาคารพาณิชย์ อาคารที่พักอาศัย สถานที่ทำการ ถนน สะพาน เขื่อน อโงศ
และงานก่อสร้างอย่างอื่นทุกชนิด รวมทั้งรับทำงานโยธาทุกประเภท

(24) ประกอบกิจการเหมืองแร่ โรงงานถลุงแร่ แยกแร่ แปรสภาพแร่ หลอมแร่ แดงแร่ สำรองแร่ วิเคราะห์และตรวจสอบแร่
บดแร่ ขนแร่

(25) ประกอบกิจการโรงแรม กิตดาการ บาร์ ไนท์คลับ โบว์ลิ่ง อาบอบนวด โรงภาพยนตร์ และโรงมหรสพอื่น
สถานพักตากอากาศ สนามกีฬา สระว่ายน้ำ

(26) ประกอบกิจการขนส่งและขนถ่ายสินค้าและคนโดยสาร ทั้งทางบก ทางน้ำ ทางอากาศ ทั้งภายในประเทศและระหว่าง
ประเทศ รวมทั้งบริการนำของออกจากท่าเรือตามพิธีศุลกากร และการจัดระวางการขนส่งทุกชนิด

(27) ประกอบกิจการนำเที่ยว รวมทั้งธุรกิจที่เกี่ยวข้องกับการนำเที่ยวทุกชนิด

(28) ประกอบกิจการค้าเครื่องคอมพิวเตอร์ อุปกรณ์คอมพิวเตอร์ทุกชนิด

(29) ประกอบกิจการตั้งเข้ามาจำหน่ายในประเทศและส่งออก ไปจำหน่ายยังต่างประเทศ ซึ่งสินค้าตามที่กำหนดไว้ในวัตถุประสงค์

(30) ประกอบกิจการตัดผม แต่งผม เสริมสวย คัดเย็บและซักรีดเสื้อผ้า

(31) ประกอบกิจการรับจ้างถ่ายรูป สิ่งอัด ขยายรูป รวมทั้งเอกสาร

(32) ประกอบกิจการจัดสร้างและจัดจำหน่ายภาพยนตร์

(33) ประกอบกิจการสถานีบริการน้ำมันเชื้อเพลิง และให้บริการซ่อมแซม บำรุงรักษา ตรวจสอบอัดฉีดพ่นน้ำยาแก๊สน้ำมัน
สำหรับยานพาหนะทุกประเภท รวมทั้งบริการติดตั้ง ตรวจสอบ และแก้ไขอุปกรณ์ป้องกันวินาศภัยทุกประเภท

(34) ประกอบกิจการบริการทางด้านกฎหมาย ทางบัญชี ทางวิศวกรรม ทางสถาปัตยกรรม รวมทั้งกิจการ โฆษณา

(35) ประกอบธุรกิจบริการรับค้าประกันหนี้สิน ความรับผิด และการปฏิบัติตามสัญญาของบุคคลอื่น รวมทั้งรับบริการ
ค้าประกันบุคคล ซึ่งเดินทางเข้ามาในประเทศหรือเดินทางออกไปต่างประเทศตามกฎหมายว่าด้วยคนเข้าเมือง กฎหมายว่าด้วยภาษีอากร
และกฎหมายอื่น

(ลงชื่อ) นายกานต์ กลับต้น

(ลงชื่อ) (นายสัมพันธ์ เกษแก้ว)

(ลงชื่อ) พยาน (นางชานจิตต์ ดารง)

(ลงชื่อ) พยาน (นายกรภัทร สุดดีดา)

(ลงชื่อ).....ประธานกรรมการ

(ลงชื่อ).....กรรมการ

(ลงชื่อ).....กรรมการ

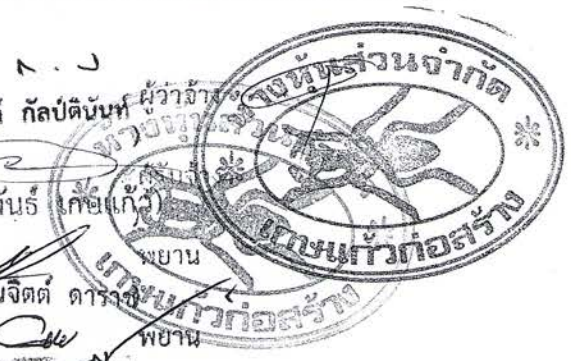

วัตถุประสงค์ของ ห้างหุ้นส่วน/บริษัท นี้ มี..... 43..... ข้อ ดังนี้



(36) ประกอบธุรกิจบริการรับเป็นที่ปรึกษาและให้คำแนะนำปัญหาเกี่ยวกับด้านบริหารงานพาณิชยกรรม อุตสาหกรรม รวมทั้งปัญหาการผลิต การตลาดและจัดจำหน่าย

(37) ประกอบกิจการบริการจัดเก็บ รวบรวม จัดทำ จัดพิมพ์และเผยแพร่สถิติข้อมูล ในทางเกษตรกรรม อุตสาหกรรม พาณิชยกรรม การเงิน การตลาด รวมทั้งวิเคราะห์และประเมินผลในการดำเนินธุรกิจ

(38) ประกอบกิจการ โรงพยาบาลเอกชน สถานพยาบาล รักษาคนไข้และผู้ป่วยเจ็บ รับทำการฝึกสอน และอบรมทางล้า นวิชาการศึกษาเกี่ยวกับการแพทย์ การอนามัย

(39) ประกอบธุรกิจบริการรับเป็นผู้จัดการและผลประโยชน์ เก็บผลประโยชน์ และจัดการทรัพย์สินให้บุคคลอื่น

(40) ประกอบกิจการประมูล จัดซื้อจัดจ้าง เพื่อขายสินค้าและรับจ้างทำของ ตามวัตถุประสงค์ที่ประสงค์ทั้งหมด ให้แก่บุคคล คณะบุคคล นิติบุคคล ส่วนราชการ และองค์การของรัฐ

(41) ประกอบกิจการ ติดตั้งและซ่อมแซมระบบงาน ไฟฟ้า ในอาคารและนอกอาคาร และงานไฟฟ้าแรงสูง ทุกชนิด

(42) ประกอบกิจการจำหน่ายอุปกรณ์ไอที คอมพิวเตอร์ มือถือ แท็บเล็ต พร้อมอุปกรณ์ต่อพ่วง ทุกชนิด

(43) ประกอบกิจการ จำหน่ายพร้อมติดตั้ง ระบบโซลาร์เซลล์ และบิ๊มน้ำ ทุกชนิด

(ลงชื่อ)

นายกานต์ กัลปดิษฐ์

(ลงชื่อ)

นายสัมพันธ์ เกษแก้ว

(ลงชื่อ)

นายปานจิตต์ คง...

(ลงชื่อ)

นายกรภัทร สด...

(ลงชื่อ)..... ประธานกรรมการ

(ลงชื่อ)..... กรรมการ

(ลงชื่อ)..... กรรมการ





แบบ ทธ. 0401

ทะเบียนเลขที่ 0 34 3 549 00007 1

กรมพัฒนาธุรกิจการค้า

ใบสำคัญแสดงการจดทะเบียนห้างหุ้นส่วนบริษัท

ใบสำคัญนี้ออกให้เพื่อแสดงว่า

ห้างหุ้นส่วนจำกัด เกษแก้วก่อสร้าง

ได้จดทะเบียนเป็นนิติบุคคลตามประมวลกฎหมายแพ่งและพาณิชย์

๑. สำนักงานทะเบียนห้างหุ้นส่วนบริษัท จังหวัดขอนแก่น

(นายกานต์ กัลป์ตินันท์)

(ลงชื่อ)

(นายสัมพันธ์ เกษแก้ว)

เมื่อวันที่ 13 มกราคม พ.ศ. 2549

(นายปานจิตต์ ตจราช)

(ลงชื่อ)

(นายกรภัทร สดุดดา)



ออกให้ ณ วันที่ 13 มกราคม พ.ศ. 2549

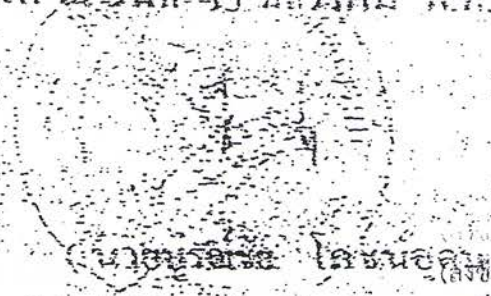

ประธานกรรมการ
กรรมการ
กรรมการ

0 3 4 3 5 - 4 9 0 0 0 - 0 7 - 1

พ.20

เขียนภาษีมูลค่าเพิ่ม

วงเงินวงจำกัด, เกณฑ์ก่อสร้าง

ในส่วนจำกัด, เกณฑ์ก่อสร้าง

สำนักงานใหญ่

เป็น

สาขา

ห้องเลขที่

เลขที่

ตรง/ตอม



รหัสประจำตัว/เขต

ต.สม.มต.จังหวัด

รหัสประจำตัว 4000

โทรศัพท์

7 2599

ออกให้เมื่อวันที่

๗ ๗ ๕๖

ผู้ออกค่าภาษีเงิน

ผู้รับชำระภาษีเงิน

ตำแหน่ง

(ลงชื่อ) นายปานจิต ธารง

(ลงชื่อ) นายกรวิชัย สุตศักดิ์

นายปานจิต ธารง

นายกรวิชัย สุตศักดิ์



ใบเสร็จรับเงิน

กระทรวงการคลัง กรมสรรพากร

คำเตือน

ใบเสร็จรับเงินนี้ใช้ได้เฉพาะกรณีที่ได้รับชำระภาษีเงินได้บุคคลธรรมดาเท่านั้น

สูตรการปรับราคาค่างานก่อสร้าง (ค่า K)

1. เงื่อนไขและหลักเกณฑ์

1.1 สัญญาแบบปรับราคาได้นี้ ให้ใช้กับงานก่อสร้างทุกประเภท รวมถึงงานปรับปรุงและซ่อมแซม ซึ่งเบิกจ่ายค่างานในลักษณะหมวดค่าครุภัณฑ์ ที่ดินและสิ่งก่อสร้าง หมวดเงินอุดหนุนและหมวดรายจ่ายอื่นที่เบิกจ่ายในลักษณะค่าที่ดินและสิ่งก่อสร้าง ที่อยู่ในเงื่อนไขและหลักเกณฑ์ตามที่กำหนดนี้

1.2 สัญญาแบบปรับราคาได้นี้ ให้ใช้ได้ทั้งในกรณีเพิ่มหรือลดค่างานจากค่างานเดิมตามสัญญาเมื่อดัชนีราคา ซึ่งจัดทำขึ้นโดยกระทรวงพาณิชย์ มีการเปลี่ยนแปลงสูงขึ้นหรือลดลงจากเดิม ขณะเมื่อวันเปิดซองใบเสนอราคา

1.3 การขอเงินเพิ่มค่างานก่อสร้างตามสัญญาแบบปรับราคาได้นี้ เป็นหน้าที่ของผู้รับจ้างที่จะต้องเรียกร้องภายในกำหนด 90 วัน นับตั้งแต่วันที่ผู้รับจ้างได้ส่งมอบงานงวดสุดท้าย หากพ้นกำหนดนี้ไปแล้ว ผู้รับจ้างไม่มีสิทธิที่จะเรียกร้องเงินเพิ่มค่างานก่อสร้างจากผู้ว่าจ้างได้อีกต่อไป และในกรณีที่ผู้ว่าจ้างจะต้องเรียกเงินคืนจากผู้รับจ้าง ให้ผู้ว่าจ้างที่เป็นคู่สัญญารับเรียกเงินคืนจากผู้รับจ้างโดยเร็ว หรือให้หักค่างานของงวดต่อไป หรือให้หักเงินจากหลักประกันสัญญาแล้วแต่กรณี

1.4 การพิจารณาคำนวณเงินเพิ่มหรือลด และการจ่ายเงินเพิ่มหรือเรียกเงินคืนจากผู้รับจ้างตามเงื่อนไขของสัญญาแบบปรับราคาได้ ต้องได้รับการตรวจสอบและเห็นชอบจากสำนักงบประมาณ และให้ถือการพิจารณาวินิจฉัยของสำนักงบประมาณเป็นที่สิ้นสุด

2. ประเภทงานก่อสร้างและสูตรที่ใช้กับสัญญาแบบปรับราคาได้

ในการพิจารณาเพิ่มหรือลดราคาค่างานก่อสร้าง ให้คำนวณตามสูตรดังนี้

$$P = (Po) \times (K)$$

กำหนดให้

P	=	ราคาค่างานต่อหน่วยหรือราคาค่างานเป็นงวดที่จะต้องจ่ายให้ผู้รับจ้าง
Po	=	ราคาค่างานต่อหน่วยที่ผู้รับจ้างประกวดราคาฯ ได้ หรือราคาค่างานเป็นงวดซึ่งระบุไว้ในสัญญาแล้วแต่กรณี
K	=	Escalation Factor ที่หักด้วย 4% เมื่อต้องเพิ่มค่างาน หรือบวกเพิ่ม 4% เมื่อต้องเรียกค่างานคืน

Escalation Factor (K) หาได้จากสูตร ซึ่งแบ่งตามประเภทและลักษณะงานดังนี้

2.1 งานอาคาร

งานอาคาร หมายถึง ตั๋วอาคาร เช่น ที่ทำการ โรงเรียน โรงพยาบาล หอพัก ที่พักอาศัย หอประชุม อิมแพค อิมเนเซียม สระว่ายน้ำ โรงอาหาร คลังพัสดุ โรงงาน รั้ว เป็นต้น และให้หมายความรวมถึง

2.1.1 ไฟฟ้าของอาคารบรรจบถึงสายเมนจำหน่าย (แต่ไม่รวมถึงหม้อแปลงและระบบไฟฟ้าภายในบริเวณ)

2.1.2 ประปาของอาคารบรรจบถึงท่อเมนจำหน่าย (แต่ไม่รวมถึงระบบประปาภายในบริเวณ)

2.1.3 ระบบท่อหรือระบบสายต่างๆ ที่ติดตั้งอยู่ในส่วนของอาคาร เช่น ท่อปรับอากาศ ท่อก๊าซ สายไฟฟ้าสำหรับเครื่องปรับอากาศ สายล่อฟ้า ฯลฯ

2.1.4 ทางระบายน้ำของอาคารจนถึงทางระบายน้ำภายนอก

2.1.5 ส่วนประกอบที่จำเป็นสำหรับอาคาร โดยเฉพาะส่วนที่ติดกับอาคาร โดยต้องสร้างหรือประกอบพร้อมกับการก่อสร้างอาคาร แต่ไม่รวมถึงเครื่องจักรหรือเครื่องมือกลที่นำมาประกอบหรือติดตั้ง เช่น ลิฟต์ เครื่องคอมพิวเตอร์ เครื่องสูบน้ำ เครื่องปรับอากาศ พัดลม ฯลฯ

2.1.6 ทางเท้ารอบอาคาร ดินถม ดินดัก ห่างจากอาคารโดยรอบไม่เกิน 3 เมตร

ใช้สูตร $K = 0.25 + 0.15H/Io + 0.10 C/H/Co + 0.40M/Mo + 0.10 S/So$

สำเนาถูกต้อง
นายเอกลักษณ์ สำเนา
วิเศษ

2.2 งานดิน

งานดิน หมายถึง การขุดดิน การตักดิน การบดอัดดิน การขุดเปิดหน้าดิน การเกลี่ยบดอัดดิน การขุด-ถมบดอัดแน่นเชื่อม คลอง ตันคลอง คันกันน้ำ คันทาง ซึ่งต้องใช้เครื่องจักร เครื่องมือกลปฏิบัติงาน

สำหรับการถมดินให้หมายความรวมถึง การถมดินหรือทรายหรือวัสดุอื่น ที่มีการควบคุมคุณสมบัติของวัสดุนั้นๆ และมีข้อกำหนดวิธีการถม รวมทั้งมีการบดอัดแน่นโดยใช้เครื่องจักร เครื่องมือกลเพื่อให้ได้มาตรฐานตามที่กำหนดไว้ เช่นเดียวกับงานก่อสร้างถนนหรือเชื่อมชลประทาน

ทั้งนี้ ให้รวมถึงงานประเภท Embankment, Excavation, Subbase, Selected Material, Untreated Base และ Shoulder

ใช้สูตร $K = 0.30 + 0.10I/I_0 + 0.40E/E_0 + 0.20F/F_0$

2.3 งานหินเรียง

งานหินเรียง หมายถึง งานหินขนาดใหญ่นำมาเรียงกันเป็นชั้นให้เป็นระเบียบจนได้ความหนาที่ต้องการ โดยใช้ช่องว่างระหว่างหินใหญ่จะแซมด้วยหินย่อยหรือกรวดขนาดต่างๆ และทรายให้เต็มช่องว่าง มีการควบคุมคุณสมบัติของวัสดุและมีข้อกำหนดวิธีปฏิบัติโดยใช้เครื่องจักร เครื่องมือกล หรือแรงคน และให้หมายความรวมถึงงานหินทิ้ง งานหินเรียงขนาแนว หรืองานหินใหญ่ที่มีลักษณะคล้ายคลึงกัน เพื่อการป้องกันการกัดเซาะพังทลายของลาดตลิ่งและท้องลำน้ำ

ใช้สูตร $K = 0.40 + 0.20I/I_0 + 0.20M/M_0 + 0.20F/F_0$

2.4 งานผิวทาง Asphaltic Concrete, Penetration Macadam

ใช้สูตร $K = 0.30 + 0.10M/M_0 + 0.40A/A_0 + 0.10E/E_0 + 0.10F/F_0$

2.5 งานผิวถนนคอนกรีตเสริมเหล็ก

งานผิวถนนคอนกรีตเสริมเหล็ก หมายถึง ผิวถนนคอนกรีตที่ใช้เหล็กเสริมซึ่งประกอบด้วยตะแกรงเหล็กเส้นหรือตะแกรงลวดเหล็กกล้าเชื่อมติด (Welded Steel Wire Fabric) เหล็กเดี่ยว (Dowel Bar) เหล็กยึด (Deformed Tie Bar) และรอยต่อต่างๆ (Joint) ทั้งนี้ ให้หมายความรวมถึงแผ่นพื้นคอนกรีตเสริมเหล็กบริเวณคอสสะพาน (R.C. Bridge Approach) ด้วย

ใช้สูตร $K = 0.30 + 0.10I/I_0 + 0.35C/C_0 + 0.10M/M_0 + 0.15S/S_0$

2.6 งานท่อระบายน้ำคอนกรีตเสริมเหล็กและงานบ่อพัก

งานท่อระบายน้ำคอนกรีตเสริมเหล็กและงานบ่อพัก หมายถึง ท่อคอนกรีตเสริมเหล็กสำหรับงานระบายน้ำ (Precast Reinforced Concrete Drainage Pipe) งานวางระบายน้ำคอนกรีตเสริมเหล็ก งานติดตั้งคอนกรีตเสริมเหล็กวางระบายน้ำและบริเวณคอสสะพาน รวมทั้งงานบ่อพักคอนกรีตเสริมเหล็กและงานคอนกรีตเสริมเหล็กอื่นที่มีรูปแบบและลักษณะงานคล้ายคลึงกัน เช่น งานบ่อพัก (Manhole) ท่อร้อยสายโทรศัพท์; ท่อร้อยสายไฟฟ้า เป็นต้น

ใช้สูตร $K = 0.35 + 0.20I/I_0 + 0.15C/C_0 + 0.15M/M_0 + 0.15S/S_0$

2.7 งานโครงสร้างคอนกรีตเสริมเหล็กและงานเชื่อมกันตลิ่ง

งานโครงสร้างคอนกรีตเสริมเหล็กและงานเชื่อมกันตลิ่ง หมายถึง สะพานคอนกรีตเสริมเหล็ก โครงสร้างฐานรากคอนกรีตเสริมเหล็กคอสสะพาน (R.C. Bearing Unit) ท่อเหลี่ยมคอนกรีตเสริมเหล็ก (R.C. Box Culvert) หอดังน้ำโครงสร้างคอนกรีตเสริมเหล็ก เชื่อมกันตลิ่งคอนกรีตเสริมเหล็ก ท่าเทียบเรือคอนกรีตเสริมเหล็กและสิ่งก่อสร้างอื่นที่มีลักษณะคล้ายคลึงกัน

ใช้สูตร $K = 0.30 + 0.10I/I_0 + 0.15C/C_0 + 0.20M/M_0 + 0.25S/S_0$

นายเอกฉัตร สดุดี
นายเอกฉัตร สดุดี
(นายเอกฉัตร สดุดี)
นายเอกฉัตร สดุดี

2.8 งานโครงสร้างเหล็ก

งานโครงสร้างเหล็ก หมายถึง สะพานเหล็กสำหรับคนเดินข้ามถนน โครงเหล็กสำหรับติดตั้งป้ายจราจรชนิดแขวนสูง เสาไฟฟ้าแรงสูง เสาวิทยุ เสาโทรทัศน์ หรืองานโครงสร้างอื่นที่มีลักษณะคล้ายคลึงกัน แต่ไม่รวมถึงงานติดตั้งเสาโครงเหล็กสายส่งของการไฟฟ้าฝ่ายผลิตแห่งประเทศไทย

ใช้สูตร $K = 0.25 + 0.10It/Io + 0.05Ct/Co + 0.20Mt/Mo + 0.40St/So$

2.9 งานระบบสาธารณูปโภค

2.9.1 งานวางท่อ AC และ PVC

2.9.1.1 ในกรณีที่ผู้ว่าจ้างเป็นผู้จัดหาท่อและหรืออุปกรณ์ให้

ใช้สูตร $K = 0.50 + 0.25It/Io + 0.25Mt/Mo$

2.9.1.2 ในกรณีที่ผู้รับจ้างเป็นผู้จัดหาท่อ AC และหรืออุปกรณ์

ใช้สูตร $K = 0.40 + 0.10It/Io + 0.10Mt/Mo + 0.40Act/Aco$

2.1.9.3 ในกรณีที่ผู้รับจ้างเป็นผู้จัดหาท่อ PVC และหรืออุปกรณ์

ใช้สูตร $K = 0.40 + 0.10It/Io + 0.10Mt/Mo + 0.40PVC/PVCo$

2.9.2 งานวางท่อเหล็กเหนียวและท่อ Hydensity Polyethylene

2.9.2.1 ในกรณีที่ผู้ว่าจ้างเป็นผู้จัดหาท่อและหรืออุปกรณ์ให้

ใช้สูตร $K = 0.40 + 0.10It/Io + 0.15Mt/Mo + 0.20Et/Eo + 0.15Ft/Fo$

2.9.2.2 ในกรณีที่ผู้รับจ้างเป็นผู้จัดหาท่อเหล็กเหนียวและหรืออุปกรณ์ และให้รวมถึงงาน Transmission Conduit

ใช้สูตร $K = 0.40 + 0.10It/Io + 0.10Mt/Mo + 0.10Et/Eo + 0.30GIP/GIPo$

2.9.2.3 ในกรณีที่ผู้รับจ้างเป็นผู้จัดหาท่อ Hydensity Polyethylene และหรืออุปกรณ์

ใช้สูตร $K = 0.50 + 0.10It/Io + 0.10Mt/Mo + 0.30Pet/Peo$

2.9.3 งานปรับปรุงระบบอิมโกล์ส่งน้ำและงาน Secondary Lining

ใช้สูตร $K = 0.40 + 0.10It/Io + 0.15Et/Eo + 0.35GIP/GIPo$

2.9.4 งานวางท่อ PVC หุ้มด้วยคอนกรีต

ใช้สูตร $K = 0.30 + 0.10It/Io + 0.20Ct/Co + 0.05Mt/Mo + 0.05St/So + 0.30PVC/PVCo$

2.9.5 งานวางท่อ PVC กลมทราย

ใช้สูตร $K = 0.25 + 0.05It/Io + 0.05Mt/Mo + 0.65PVC/PVCo$ (ลงชื่อ)

2.9.6 งานวางท่อเหล็กอาบสังกะสี

ใช้สูตร $K = 0.25 + 0.25It/Io + 0.50GIP/GIPo$ (ลงชื่อ)

ดัชนีราคาที่ใช้คำนวณตามสูตร

K = Escalation Factor

It = ดัชนีราคาผู้บริโภคทั่วไปของประเทศ ในเดือนที่ส่งงานแต่ละงวด

Io = ดัชนีราคาผู้บริโภคทั่วไปของประเทศ ในเดือนที่เปิดซองประกวดราคา

Ct = ดัชนีราคาซีเมนต์ ในเดือนที่ส่งงานแต่ละงวด

Co = ดัชนีราคาซีเมนต์ ในเดือนที่เปิดซองประกวดราคา

ผู้ว่าจ้าง
นายกานต์ กลับคืนันท์
(ลงชื่อ)
(นายสัมพันธ์ ศรีเกษมกิจ)
(ลงชื่อ)
(นางปานจิตต์ ธรรม)
พยาน
พยาน
(นายภรณ์ทร สดุดักดา)

สำเนาถูกต้อง
(นายเอกลักษณ์ สำเนา)

Mt	=	ดัชนีราคาวัสดุก่อสร้าง (ไม่รวมเหล็กและซีเมนต์) ในเดือนที่ส่งงานแต่ละงวด
Mo	=	ดัชนีราคาวัสดุก่อสร้าง (ไม่รวมเหล็กและซีเมนต์) ในเดือนที่เปิดของประกวดราคา
St	=	ดัชนีราคาเหล็ก ในเดือนที่ส่งงานแต่ละงวด
So	=	ดัชนีราคาเหล็ก ในเดือนที่เปิดของประกวดราคา
Gt	=	ดัชนีราคาเหล็กแผ่นเรียบที่ผลิตในประเทศ ในเดือนที่ส่งงานแต่ละงวด
Go	=	ดัชนีราคาเหล็กแผ่นเรียบที่ผลิตในประเทศ ในเดือนที่เปิดของประกวดราคา
At	=	ดัชนีราคาแอสฟัลต์ ในเดือนที่ส่งงานแต่ละงวด
Ao	=	ดัชนีราคาแอสฟัลต์ ในเดือนที่เปิดของประกวดราคา
Et	=	ดัชนีราคาเครื่องจักรกลและบริภัณฑ์ ในเดือนที่ส่งงานแต่ละงวด
Eo	=	ดัชนีราคาเครื่องจักรกลและบริภัณฑ์ ในเดือนที่เปิดของประกวดราคา
Ft	=	ดัชนีราคาน้ำมันดีเซลหมุนเร็ว ในเดือนที่ส่งงานแต่ละงวด
Fo	=	ดัชนีราคาน้ำมันดีเซลหมุนเร็ว ในเดือนที่เปิดของประกวดราคา
Act	=	ดัชนีราคาท่อซีเมนต์ใยหิน ในเดือนที่ส่งงานแต่ละงวด
Aco	=	ดัชนีราคาท่อซีเมนต์ใยหิน ในเดือนที่เปิดของประกวดราคา
PVCt	=	ดัชนีราคาท่อ PVC ในเดือนที่ส่งงานแต่ละงวด
PVCo	=	ดัชนีราคาท่อ PVC ในเดือนที่เปิดของประกวดราคา
GI Pt	=	ดัชนีราคาท่อเหล็กอาบสังกะสี ในเดือนที่ส่งงานแต่ละงวด
GI Po	=	ดัชนีราคาท่อเหล็กอาบสังกะสี ในเดือนที่เปิดของประกวดราคา
PEt	=	ดัชนีราคาท่อ Hydensity Polyethylene ในเดือนที่ส่งงานแต่ละงวด
PEo	=	ดัชนีราคาท่อ Hydensity Polyethylene ในเดือนที่เปิดของประกวดราคา
Wt	=	ดัชนีราคาสายไฟฟ้า ในเดือนที่ส่งงานแต่ละงวด
Wo	=	ดัชนีราคาสายไฟฟ้า ในเดือนที่เปิดของประกวดราคา

3. วิธีการคำนวณที่ใช้กับสัญญาแบบปรับราคาได้

3.1 การคำนวณค่า K จากสูตรตามลักษณะงานนั้นๆ ให้ใช้ตัวเลขดัชนีราคาวัสดุก่อสร้างของกระทรวงพาณิชย์ โดยใช้ฐานของปี 2530 เป็นเกณฑ์ในการคำนวณ

3.2 การคำนวณค่า K สำหรับกรณีที่มีงานก่อสร้างหลายประเภทรวมอยู่ในสัญญาเดียวกัน จะต้องแยกค่างานก่อสร้างแต่ละประเภทให้ชัดเจนตามลักษณะของงานนั้น และให้สอดคล้องกับสูตรที่กำหนดไว้

3.3 การคำนวณหาค่า K กำหนดให้ใช้เลขทศนิยม 3 ตำแหน่งทศนิยมโดยไม่มีกรปิดเศษ และกำหนดให้ทำเลขสัมพันธ์ (เปรียบเทียบ) ให้เป็นผลสำเร็จก่อน แล้วจึงนำผลลัพธ์ไปคูณกับตัวเลขคงที่หน้าเลขสัมพันธ์นั้น

3.4 ให้พิจารณาเงินเพิ่มหรือลดราคาค่างานจากราคาที่ผู้รับจ้างทำสัญญาตกลงกับผู้จ้าง เมื่อค่า K ตามสูตรสำหรับงานก่อสร้างนั้นๆ ในเดือนที่ส่งมอบงานมีค่าเปลี่ยนแปลงไปจากค่า K ในเดือนเปิดของประกวดมากกว่า 4% ขึ้นไป โดยนำเฉพาะส่วนที่เกิน 4% มาคำนวณปรับเพิ่มหรือลดค่างานแล้วแต่กรณี (โดยไม่คิด 4% แรกให้)

3.5 ในกรณีที่ผู้รับจ้างไม่สามารถทำการก่อสร้างให้แล้วเสร็จตามระยะเวลาในสัญญา โดยเป็นความผิดของผู้รับจ้าง ค่า K ตามสูตรต่างๆ ที่จะนำมาใช้ในการคำนวณค่างานใหม่ใช้ค่า K ของเดือนสุดท้ายตามสัญญา หรือค่า K ของเดือนที่ส่งมอบงานจริง แล้วแต่ค่า K ตัวใดจะมีค่าน้อยกว่า

3.6 การจ่ายเงินแต่ละงวดให้จ่ายค่าจ้างงานที่ผู้รับจ้างทำได้ในแต่ละงานตามสัญญาไปก่อน ส่วนค่างานที่เพิ่มหรือค่างานลดลงซึ่งจะคำนวณได้ต่อเมื่อทราบดัชนีราคาวัสดุก่อสร้างซึ่งนำมาคำนวณหาค่า K ของเดือนที่ส่งมอบงานงวดนั้นๆ เป็นที่แน่นอนแล้ว เมื่อคำนวณเงินเพิ่มได้ให้ทำความตกลงเรื่องการเงินกับสำนักงานประมาณ

สำเนาถูกต้อง

 (นายเอกลักษณ์ สำนวน)

สูตรการปรับราคา ค่าก่อสร้าง

ประเภทงาน	รายละเอียดสูตร
1 งานอาคาร	$K 1 = 0.25 + 0.15* It / lo + 0.10* Ct / Co + 0.40* Mt / Mo + 0.10* St / So$
2 งานดิน	$K 2.1 = 0.30 + 0.10* It / lo + 0.40* Et / Eo + 0.20* Ft / Fo$
2 งานหินเรียง	$K 2.2 = 0.40 + 0.20* It / lo + 0.20* Mt / Mo + 0.20* Ft / Fo$
2 งานเจาะระเบิดหิน	$K 2.3 = 0.45 + 0.15* It / lo + 0.10* Mt / Mo + 0.20* Et / Eo + 0.10* Ft / Fo$
3 งานฉีบทาง PC,TC,SC	$K 3.1 = 0.30 + 0.40* At / Ao + 0.20* Et / Eo + 0.10* Ft / Fo$
3 งานฉีบทาง ST,SS	$K 3.2 = 0.30 + 0.10* Mt / Mo + 0.30* At / Ao + 0.20* Et / Eo + 0.10* Ft / Fo$
3 งานฉีบทาง AC, PM	$K 3.3 = 0.30 + 0.10* Mt / Mo + 0.40* At / Ao + 0.10* Et / Eo + 0.10* Ft / Fo$
3 งานถนน คสล	$K 3.4 = 0.30 + 0.10* It / lo + 0.35* Ct / Co + 0.10* Mt / Mo + 0.15* St / So$
3 งานคูและบ่อพัก คสล	$K 3.5 = 0.35 + 0.20* It / lo + 0.15* Ct / Co + 0.15* Mt / Mo + 0.15* St / So$
3 งานสะพาน เขื่อน ทำเรือ	$K 3.6 = 0.30 + 0.10* It / lo + 0.15* Ct / Co + 0.20* Mt / Mo + 0.25* St / So$
3 งานโครงสร้างเหล็ก	$K 3.7 = 0.25 + 0.10* It / lo + 0.05* Ct / Co + 0.20* Mt / Mo + 0.40* St / So$
4 งานอาคารชลประทาน ไม่รวมบานเหล็ก	$K 4.1 = 0.40 + 0.20* It / lo + 0.10* Ct / Co + 0.10* Mt / Mo + 0.20* St / So$
4 งานอาคารชลประทาน รวมบานเหล็ก	$K 4.2 = 0.35 + 0.20* It / lo + 0.10* Ct / Co + 0.10* Mt / Mo + 0.25* St / So$
4 งานบานเหล็ก	$K 4.3 = 0.35 + 0.20* It / lo + 0.45* Gt / Go$
4 งานเหล็กเสริมและสมอรั้ง	$K 4.4 = 0.25 + 0.15* It / lo + 0.60* St / So$
4 งานคอนกรีตไม่รวมเหล็ก	$K 4.5 = 0.40 + 0.15* It / lo + 0.25* Ct / Co + 0.20* Mt / Mo$
4 งานเจาะ	$K 4.6 = 0.40 + 0.20* It / lo + 0.10* Mt / Mo + 0.20* Et / Eo + 0.10* Ft / Fo$
4 งานอัดฉีดน้ำปูน	$K 4.7 = Ct / Co$
5 รับวางท่อ AC,PVC	$K 5.1.1 = 0.50 + 0.25* It / lo + 0.25* Mt / Mo$
5 จัดหาและรับวางท่อ AC	$K 5.1.2 = 0.40 + 0.10* It / lo + 0.10* Mt / Mo + 0.40* ACt / ACo$
5 จัดหาและรับวางท่อ PVC	$K 5.1.3 = 0.40 + 0.10* It / lo + 0.10* Mt / Mo + 0.40* PVCt / PVCo$
5 รับวางท่อ GSP HDPE	$K 5.2.1 = 0.40 + 0.10* It / lo + 0.15* Mt / Mo + 0.20* Et / Eo + 0.15* Ft / Fo$
5 จัดหาและรับวางท่อ GSP	$K 5.2.2 = 0.40 + 0.10* It / lo + 0.10* Mt / Mo + 0.10* Et / Eo + 0.30* GIPIt / GIPO$
5 จัดหาและรับวางท่อ HDPE	$K 5.2.3 = 0.50 + 0.10* It / lo + 0.10* Mt / Mo + 0.30* PEt / PEo$
5 งานปรับปรุงอุโมงค์ส่งน้ำ	$K 5.3 = 0.40 + 0.10* It / lo + 0.15* Et / Eo + 0.35* GIPIt / GIPO$
5 งานวางท่อ PVC หุ้มคอนกรีต	$K 5.4 = 0.30 + 0.10* It / lo + 0.20* Ct / Co + 0.05* Mt / Mo + 0.30* PVCI / PVCo + 0.05* St / So$
5 งานวางท่อ PVC กลบทราย	$K 5.5 = 0.25 + 0.05* It / lo + 0.05* Mt / Mo + 0.65* PVCI / PVCo$
5 งานวางท่อ GIP	$K 5.6 = 0.25 + 0.25* It / lo + 0.50* GIPIt / GIPO$
5 งานโครงเหล็กเสาส่ง	$K 5.7.1 = 0.60 + 0.25* It / lo + 0.15* Ft / Fo$
5 งานฐานรากเสาส่ง	$K 5.7.2 = 0.35 + 0.20* It / lo + 0.20* Ct / Co + 0.15* Ft / Fo + 0.10* St / So$
5 งานฐานรากอุปกรณ์สถานีย่อย	$K 5.7.3 = 0.50 + 0.20* It / lo + 0.15* Ct / Co + 0.15* St / So$
5 งานเสาเข็มอัดแรง	$K 5.8.1 = 0.35 + 0.15* It / lo + 0.20* Ct / Co + 0.30* St / So$
5 งานเสาเข็ม CAST in PLACE	$K 5.8.2 = 0.30 + 0.10* It / lo + 0.25* Ct / Co + 0.35* St / So$
5 งานสายส่งแรงสูง เฉพาะค่าแรง	$K 5.9.1 = 0.80 + 0.05* It / lo + 0.10* Mt / Mo + 0.05* Ft / Fo$
5 งานสายส่งแรงสูง รวมจัดหาและติดตั้ง	$K 5.9.2 = 0.45 + 0.05* It / lo + 0.05* Ft / Fo + 0.20* Mt / Mo + 0.25* Wt / Wo$

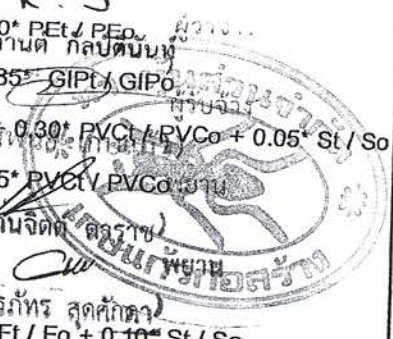

สำเนาถูกต้อง
 (นายเอกลักษณ์ สำนึก)
 วิศวกรโยธาชำนาญกา

แบ่งงวดงาน

โครงการก่อสร้างถนนคอนกรีตเสริมเหล็ก สายบ้านกระบูน หมู่ที่ 3 ตำบลเหล่าแดง - ถนน อบจ สาย อบ.ถ.1 - 0090 บ้านดงบังเหนี้ย - บ้านโอด อำเภอดอนมดแดง จังหวัดอุบลราชธานี ผิวจราจรกว้าง 5.00 เมตร ระยะทาง 0.150 กิโลเมตร หน้า 0.15 เมตร ไหล่ทางลูกรังเฉลี่ย 0.00 - 0.50 เมตร หรือมีพื้นที่ไม่น้อยกว่า 750 ตารางเมตร งบประมาณ 499,000.00 บาท (สี่แสนเก้าหมื่นเก้าพันบาทถ้วน) งวดงาน 1 งวด ระยะเวลาดำเนินการ 90 วัน

งวดที่ 1 (งวดสุดท้าย) คิดเป็นเงินร้อยละ 100 % ของเงินค่าจ้างตามสัญญา ดำเนินการแล้วเสร็จ ภายใน 90 วัน นับถัดจากวันลงนามในสัญญา เมื่อผู้รับจ้างได้ปฏิบัติงานดังนี้.-

- งานเกลี่ยปรับแต่งทางเดิม แล้วเสร็จ
- งานทรายรองพื้น แล้วเสร็จ
- งานเทคอนกรีตพื้นทาง แล้วเสร็จ
- งานติดตั้งป้ายโครงการ ป้ายประชาสัมพันธ์ แล้วเสร็จ
- งานลูกรัง แล้วเสร็จ
- พร้อมผลทดสอบคอนกรีต
- งานอื่น ๆ ทั้งหมดที่ปรากฏตามรูปแบบสัญญา แล้วเสร็จทุกประการ

คณะกรรมการจัดทำแบบรูปรายการงานก่อสร้าง

(ลงชื่อ) ประธานกรรมการ
(นายสมาน ชันชัยภูมิ) ผู้อำนวยการกองช่าง

(ลงชื่อ)
(นายธรรมชาติ อรรถเวทิน)

(ลงชื่อ)
(นายเอกลักษณ์ สำเภา)

(ลงชื่อ) นายกานต์ กัลป์ตันนท์ ผู้ว่าจ้าง

(ลงชื่อ) กรรมการ ผู้รับจ้าง

(ลงชื่อ) วิศวกรโยธาชำนาญการ

(ลงชื่อ) พยาน

(นางชานจิตต์ ตราวงษ์)

(ลงชื่อ) (นายกรภัทร สุดศักดิ์)

กรรมการ

วิศวกรโยธาชำนาญการ





โครงการก่อสร้างถนนคอนกรีตเสริมเหล็ก

สายบ้านกระบูน หมู่ที่ 3 ตำบลเหล่าแดง - ถนน อบจ. สาย อบ.ถ.1 - 0090 บ้านดงบังเหนือ - บ้านโอด อำเภอดอนมดแดง จังหวัดอุบลราชธานี
ผิวจราจรกว้าง 5.00 เมตร ระยะทาง 0.150 กิโลเมตร หนา 0.15 เมตร ไหล่ทางคูกรังกว้างเฉลี่ยข้างละ 0.00 - 0.50 เมตร หรือมีพื้นที่ไม่น้อยกว่า 750 ตารางเมตร

(ลงชื่อ)
นาย กานต์ กลับคืนดี
(ลงชื่อ)
(นายสัมพันธ์ เกษแก้ว)
(ลงชื่อ)
(นางประจิดต์ คำแดง)
(ลงชื่อ)

นายกรภัทร สดศักดิ์



(ลงชื่อ) ประธานกรรมการ
(ลงชื่อ) กรรมการ
(ลงชื่อ) กรรมการ

ใบเสนอราคา

เหล็กปัดทาสีตามข้อกำหนดใช้ตะแกรงลวดเหล็ก
WIRE MESH Dia 4 mm @ 0.10x0.30 m.#

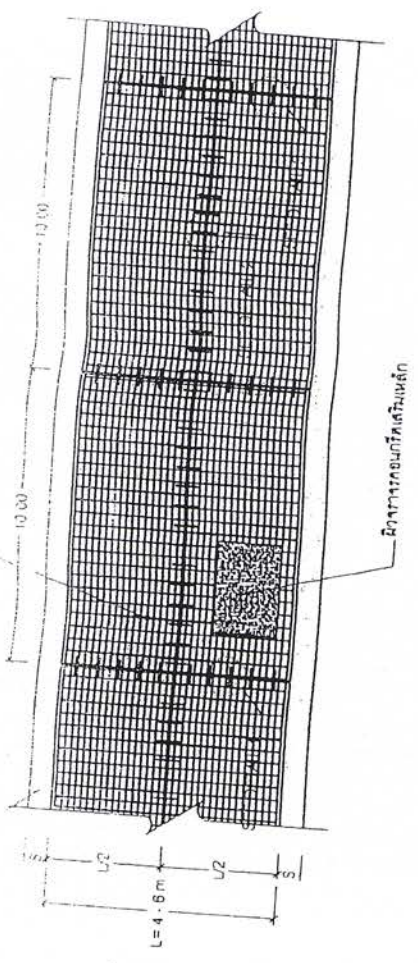

รูปแบบแสดงการเสริมเหล็กและรอยต่อ SCALE NO.

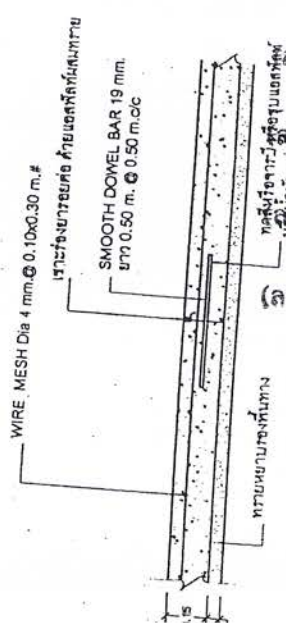

DETAIL CONSTRUCTION JOINT (รอยต่อเพื่อการหดตัว) SCALE NO.



DETAIL 3. EXPANSION JOINT (รอยต่อเพื่อขยายตัว) SCALE NO.

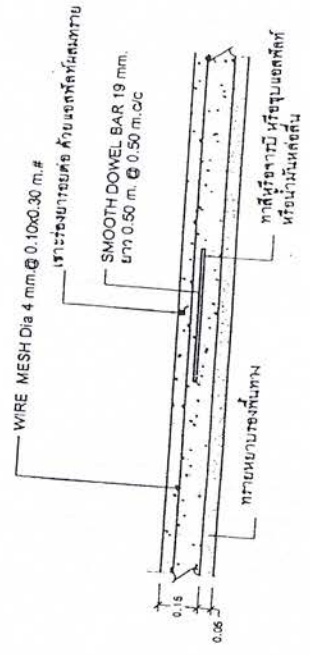

DETAIL 1. CONSTRUCTION JOINT (รอยต่อเพื่อการหดตัว) SCALE NO.

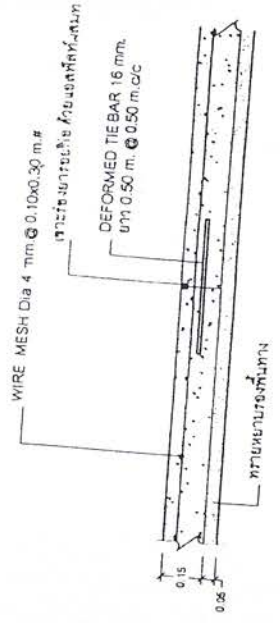

DETAIL 2. LONGITUDINAL JOINT (รอยต่อตามยาว) SCALE NO.

(ลงชื่อ) ประธานกรรมการ
 (ลงชื่อ) กรรมการ
 (ลงชื่อ) กรรมการ

	วิศวกร (ลงชื่อ) (ลงชื่อ) (ลงชื่อ)	วิศวกร (ลงชื่อ) (ลงชื่อ) (ลงชื่อ)	วิศวกร (ลงชื่อ) (ลงชื่อ) (ลงชื่อ)
	วิศวกร (ลงชื่อ) (ลงชื่อ) (ลงชื่อ)	วิศวกร (ลงชื่อ) (ลงชื่อ) (ลงชื่อ)	วิศวกร (ลงชื่อ) (ลงชื่อ) (ลงชื่อ)

หน้ากระดาษ 4 600 x 600 มม.

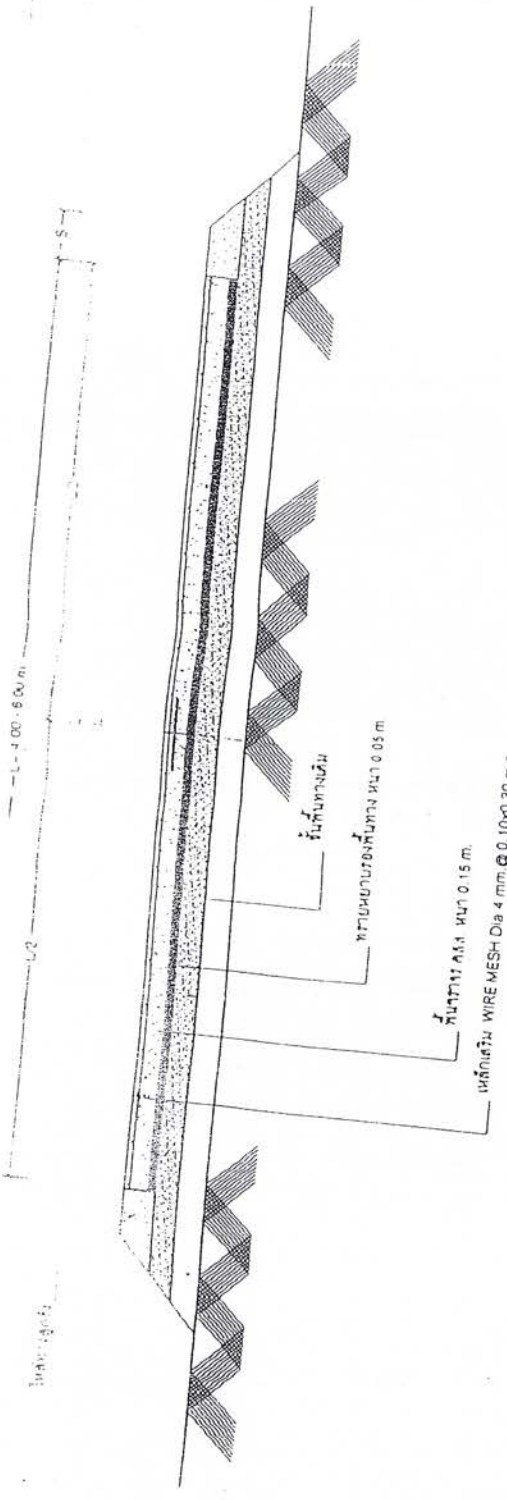

รายการประกอบแบบ

ใบตัดถนนคอนกรีตเสริมเหล็ก

SCALE NO.

- ผู้รับจ้างต้องจัดทำบัญชีรายการ วัสดุ และบัญชีรับ-จ่ายรายการต่าง ๆ
- รายละเอียดคานปูได้โครงสร้างทางคอนกรีตต้องเป็นไปตามแบบและได้มาตรฐานตามที่กำหนด
- พื้นที่ซึ่งอยู่ข้างนอกของโครงสร้างคอนกรีตต้องเป็นไปตามแบบและได้มาตรฐานตามที่กำหนด
- ภายในช่วงหลักโดยความกว้างตามแบบ จะต้องมีหลักให้คอนกรีตได้ความหนาและต้องได้รับอนุมัติจากผู้ว่าจ้าง
- ในกรณีที่ไม่สามารถดำเนินการตามข้อกำหนดได้ทันที ให้แบบ สามารถเปลี่ยนแปลงแก้ไขได้โดยแจ้งให้ผู้ว่าจ้างทราบก่อน
- การเปลี่ยนแปลงวัสดุต้องแจ้งให้ผู้ว่าจ้างทราบและต้องผ่านการอนุมัติจากผู้ว่าจ้าง
- ผู้รับจ้างจะแจ้งให้รับทราบก่อนอย่างน้อย 3 วันก่อน (กรณีฉุกเฉิน) ต่อการขอแก้ไขแบบ
- ผู้รับจ้างจะจัดส่งให้ใบเสร็จมีรายละเอียด (Comp) เพื่อการตรวจสอบและเปรียบเทียบรายการราคาและปริมาณวัสดุ โดยที่ราคาจะต้องสูงกว่าราคาจริง
- ผู้รับจ้างต้องส่งเอกสารและเอกสารที่เกี่ยวข้องทั้งหมดให้ผู้ว่าจ้างพิจารณา
- เอกสารประกอบที่ส่งให้ผู้ว่าจ้างต้องมีรายละเอียด ดังนี้

หมายเหตุ

- ค่าของคอนกรีตจะเท่ากับคอนกรีตที่มีขนาด 15 x 15 x 15 ซม. มีเหล็กเสริมขนาด 4 มม. ไม่น้อยกว่า 240 KSC.
- วัสดุต่าง ๆ มีหน่วยเป็นเมตร ยกเว้นเหล็กเสริม
- EXPANSION JOINT ให้ใช้คอนกรีตเสริมเหล็กขนาด 15 x 15 x 15 ซม. มีเหล็กเสริมขนาด 4 มม. ไม่น้อยกว่า 240 KSC.
- พื้นที่ซึ่งอยู่ข้างนอกของโครงสร้างคอนกรีตต้องเป็นไปตามแบบและได้มาตรฐานตามที่กำหนด
- ผู้ว่าจ้างต้องแจ้งให้ผู้ว่าจ้างทราบก่อนอย่างน้อย 3 วันก่อน (กรณีฉุกเฉิน) ต่อการขอแก้ไขแบบ
- ผู้รับจ้างต้องส่งเอกสารและเอกสารที่เกี่ยวข้องทั้งหมดให้ผู้ว่าจ้างพิจารณา
- ผู้รับจ้างจะแจ้งให้รับทราบก่อนอย่างน้อย 3 วันก่อน (กรณีฉุกเฉิน) ต่อการขอแก้ไขแบบ
- ผู้รับจ้างจะจัดส่งให้ใบเสร็จมีรายละเอียด (Comp) เพื่อการตรวจสอบและเปรียบเทียบรายการราคาและปริมาณวัสดุ โดยที่ราคาจะต้องสูงกว่าราคาจริง
- ผู้รับจ้างต้องส่งเอกสารและเอกสารที่เกี่ยวข้องทั้งหมดให้ผู้ว่าจ้างพิจารณา
- เอกสารประกอบที่ส่งให้ผู้ว่าจ้างต้องมีรายละเอียด ดังนี้

สัญญาจ้าง

- ผู้ว่าจ้างต้องแจ้งให้ผู้ว่าจ้างทราบก่อนอย่างน้อย 3 วันก่อน (กรณีฉุกเฉิน) ต่อการขอแก้ไขแบบ
- ผู้รับจ้างต้องส่งเอกสารและเอกสารที่เกี่ยวข้องทั้งหมดให้ผู้ว่าจ้างพิจารณา
- ผู้รับจ้างจะแจ้งให้รับทราบก่อนอย่างน้อย 3 วันก่อน (กรณีฉุกเฉิน) ต่อการขอแก้ไขแบบ
- ผู้รับจ้างจะจัดส่งให้ใบเสร็จมีรายละเอียด (Comp) เพื่อการตรวจสอบและเปรียบเทียบรายการราคาและปริมาณวัสดุ โดยที่ราคาจะต้องสูงกว่าราคาจริง
- ผู้รับจ้างต้องส่งเอกสารและเอกสารที่เกี่ยวข้องทั้งหมดให้ผู้ว่าจ้างพิจารณา
- ผู้รับจ้างจะแจ้งให้รับทราบก่อนอย่างน้อย 3 วันก่อน (กรณีฉุกเฉิน) ต่อการขอแก้ไขแบบ
- ผู้รับจ้างจะจัดส่งให้ใบเสร็จมีรายละเอียด (Comp) เพื่อการตรวจสอบและเปรียบเทียบรายการราคาและปริมาณวัสดุ โดยที่ราคาจะต้องสูงกว่าราคาจริง
- ผู้รับจ้างต้องส่งเอกสารและเอกสารที่เกี่ยวข้องทั้งหมดให้ผู้ว่าจ้างพิจารณา
- ผู้รับจ้างจะแจ้งให้รับทราบก่อนอย่างน้อย 3 วันก่อน (กรณีฉุกเฉิน) ต่อการขอแก้ไขแบบ
- ผู้รับจ้างจะจัดส่งให้ใบเสร็จมีรายละเอียด (Comp) เพื่อการตรวจสอบและเปรียบเทียบรายการราคาและปริมาณวัสดุ โดยที่ราคาจะต้องสูงกว่าราคาจริง

(ลงชื่อ) ประธานกรรมการ
 (ลงชื่อ) กรรมการ
 (ลงชื่อ) กรรมการ

หมายเหตุ : กำหนดโครงสร้างทางรับน้ำหนักถนนหน้าถาวร กว้าง 12 ม.

	ประเภท	ก่อสร้างอาคาร
	ชื่อโครงการ	ก่อสร้างอาคาร
	ชื่อผู้ว่าจ้าง
	ชื่อผู้รับจ้าง
วันที่
สถานที่
ชื่อผู้รับจ้าง
ชื่อผู้ควบคุมงาน
ชื่อผู้ตรวจสอบ

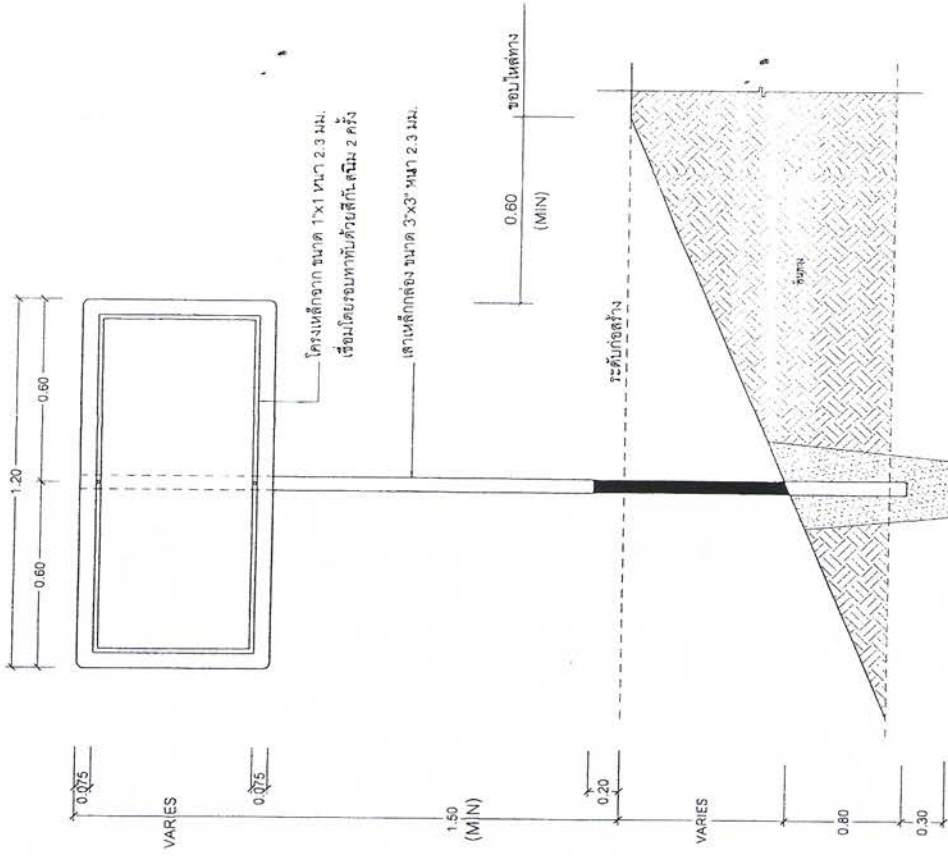
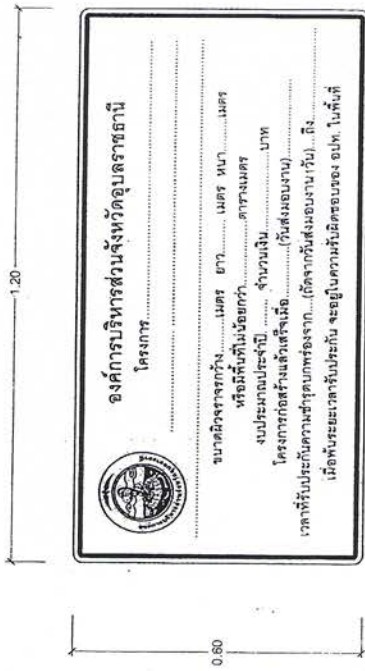

แสดงการติดตั้งป้าย น.4 (G)

(ลงชื่อ) ประธานกรรมการ
 (ลงชื่อ) กรรมการ
 (ลงชื่อ) กรรมการ

ป้าย น.4 (G)

ขนาดป้าย : 0.60 x 1.20 ม. ตัวหนังสือติดกบหรือสีขาวด้าน พื้นติดกบหรือที่เขียวในกรอบติดกบหรือสีขาวด้าน ขนาด 0.025 ม. (สติ๊กเกอร์จะห้อยแฉง)

ทำด้วยแผ่นเหล็กชุบสังกะสี หน้าไม่น้อยกว่า 1.2 มม.

ด้านหน้าป้ายหน้าเสร็จพื้นจับตักแล้วทาสีเหลืองนวลทึบ 1 ชั้น

สีธงพื้นใช้สีกับสีพื้นทึบ 2 ครั้ง (หน้าและหลัง)

สีกับหลัง ใช้สีพื้นเหลืองนวลทึบ 2 ครั้ง

เส้นขอบป้าย ใช้สติ๊กเกอร์สีดำ

ตรา อบจ. Ø 0.20 ม. (ตามแบบ อบจ.อน. กำหนด)

หมายเหตุ : ก่อนติดตั้งป้าย น.4 (G) ป้ายเตือนป้ายบังคับหรือป้ายอื่น ๆ บนเส้นทางต้องผ่านการตรวจสอบและออกใบสั่งจากกองช่างก่อนทำการติดตั้งทุกครั้ง

(ลงชื่อ) นายกันต์ กัลปรัตน์ ส่วนจำกัด
 (ลงชื่อ) (นายสัมพันธ์ เกษแก้ว)
 (ลงชื่อ) (นางปานจิตต์ ติลราช)
 (ลงชื่อ) (นายกรภัทร สุตคำดา)



	วิศวกร (นายสมชาย วัฒนศิริ) (นายสมชาย วัฒนศิริ) (นายสมชาย วัฒนศิริ)	วิศวกร (นายสมชาย วัฒนศิริ) (นายสมชาย วัฒนศิริ) (นายสมชาย วัฒนศิริ)	วิศวกร (นายสมชาย วัฒนศิริ) (นายสมชาย วัฒนศิริ) (นายสมชาย วัฒนศิริ)
	วิศวกร (นายสมชาย วัฒนศิริ) (นายสมชาย วัฒนศิริ) (นายสมชาย วัฒนศิริ)	วิศวกร (นายสมชาย วัฒนศิริ) (นายสมชาย วัฒนศิริ) (นายสมชาย วัฒนศิริ)	วิศวกร (นายสมชาย วัฒนศิริ) (นายสมชาย วัฒนศิริ) (นายสมชาย วัฒนศิริ)

รายการประกอบแบบ

- ใช้สารทาปูนซีเมนต์ แล่จากโรงปูนยี่ห้อ...
- ใช้ลวดเหล็กเส้น 10 มม. ยาว 1 เมตร และลวดเหล็กเส้น 6 มม. ยาว 1 เมตร
- รวมอุปกรณ์ประกอบ...
- จำนวนเหล็กเส้น...
- ใช้ไม้แบบ...
- ใช้เหล็กเส้น...
- รวมค่า...

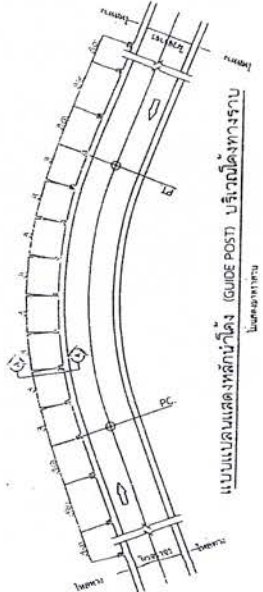
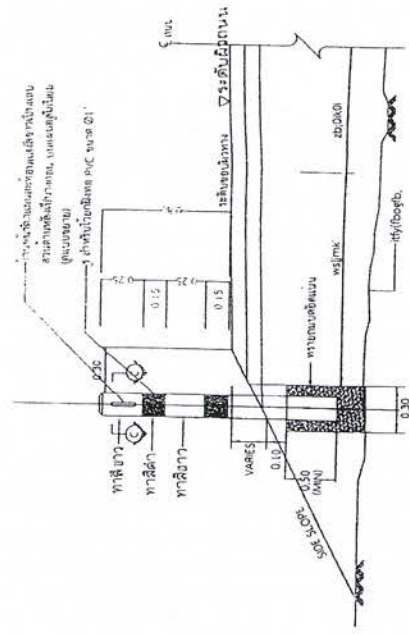

ตารางรายละเอียดเหล็กเส้น (GUIDE POST)

ชนิดเหล็ก	ระยะห่างของโครงหน้าทางของรูปท่อนเหล็กเส้น	
	ช่วงที่ 1 (ม.)	ช่วงที่ 2 (ม.)
เหล็กเส้น 75	4	7
เหล็กเส้น 89	6	11
เหล็กเส้น 149	7	13
เหล็กเส้น 199	8	14
เหล็กเส้น 289	9	16
เหล็กเส้น 500	10	18
เหล็กเส้น 500	15	27

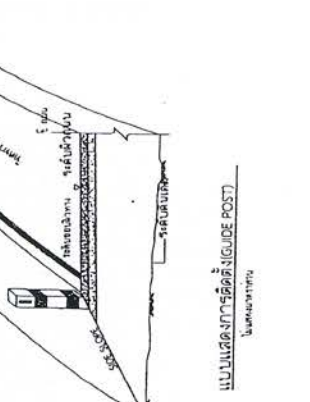
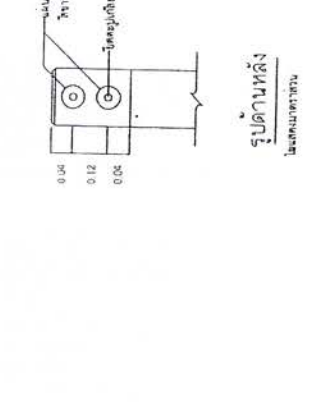
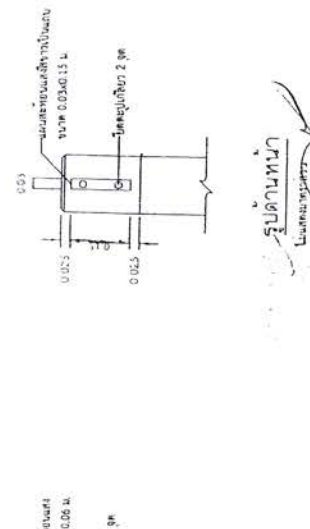
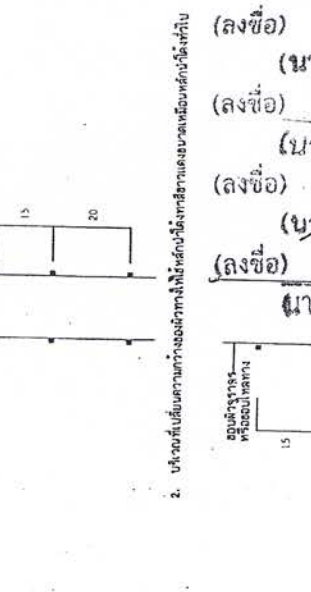
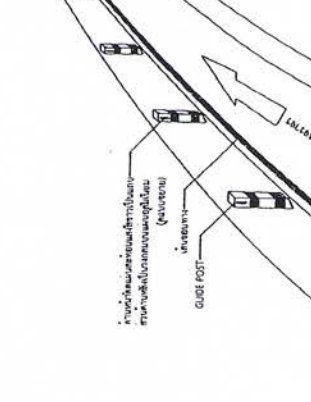
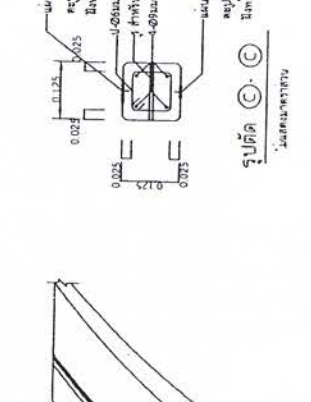
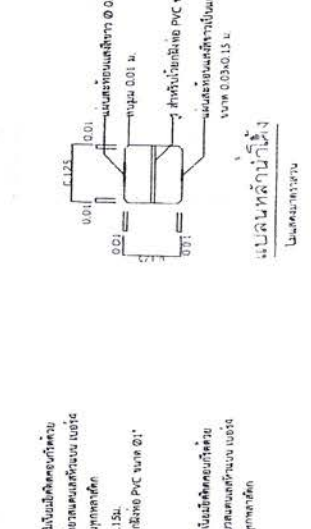
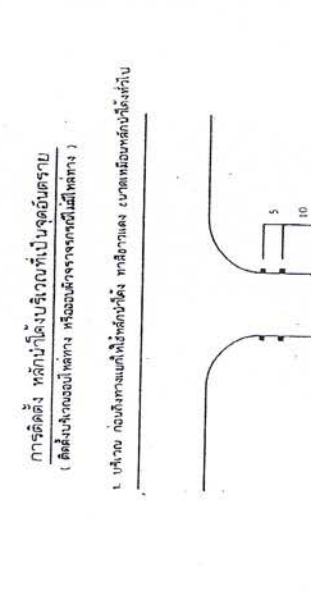
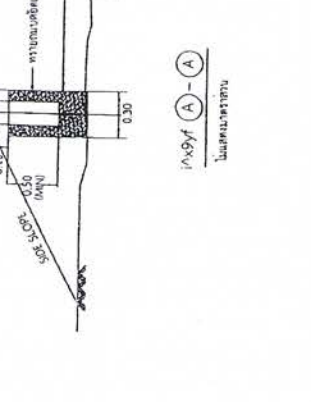
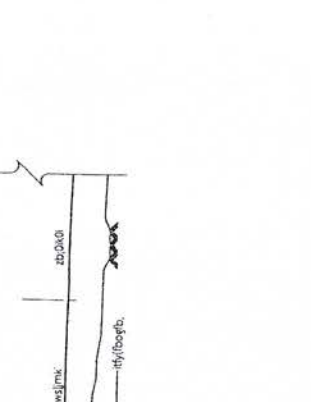

แบบแสดงการติดตั้ง (GUIDE POST) ในถนนทางตรง

แบบแสดงการติดตั้ง (GUIDE POST) ในถนนทางตรง

แบบแสดงการติดตั้ง (GUIDE POST) ในถนนทางตรง

แบบแสดงการติดตั้ง (GUIDE POST) ในถนนทางตรง

ผู้ว่าจ้าง (ลงชื่อ) นายกานต์ กัลป์ดิษฐ์ ส่วนจำกัด

(ลงชื่อ) นายสมศักดิ์

(ลงชื่อ) นายสมศักดิ์

(ลงชื่อ) นายสมศักดิ์

(ลงชื่อ) นายสมศักดิ์

(ลงชื่อ) นายสมศักดิ์

นายกรภัทร สดกักตา

รูปด้านหน้า

รูปด้านหลัง

รูปตัด (A-A)

รูปตัด (B-B)

รูปตัด (C-C)

รูปตัด (D-D)

รูปตัด (E-E)

รูปตัด (F-F)

รูปตัด (G-G)

รูปตัด (H-H)

รูปตัด (I-I)

รูปตัด (J-J)

รูปตัด (K-K)

รูปตัด (L-L)

รูปตัด (M-M)

รูปตัด (N-N)

รูปตัด (O-O)

รูปตัด (P-P)

รูปตัด (Q-Q)

รูปตัด (R-R)

รูปตัด (S-S)

รูปตัด (T-T)

รูปตัด (U-U)

รูปตัด (V-V)

รูปตัด (W-W)

รูปตัด (X-X)

รูปตัด (Y-Y)

รูปตัด (Z-Z)

รูปด้านหน้า

รูปด้านหลัง

รูปตัด (A-A)

รูปตัด (B-B)

รูปตัด (C-C)

รูปตัด (D-D)

รูปตัด (E-E)

รูปตัด (F-F)

รูปตัด (G-G)

รูปตัด (H-H)

รูปตัด (I-I)

รูปตัด (J-J)

รูปตัด (K-K)

รูปตัด (L-L)

รูปตัด (M-M)

รูปตัด (N-N)

รูปตัด (O-O)

รูปตัด (P-P)

รูปตัด (Q-Q)

รูปตัด (R-R)

รูปตัด (S-S)

รูปตัด (T-T)

รูปตัด (U-U)

รูปตัด (V-V)

รูปตัด (W-W)

รูปตัด (X-X)

รูปตัด (Y-Y)

รูปตัด (Z-Z)

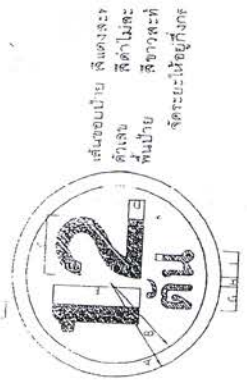

ป้ายจราจร	มีสีเป็นวงรีขนาด										
ชนิดสี	A	B	C	D	E	F	G	H	J	K	
ขนาด	30	26	17	5	5	25	7	3	7	2	

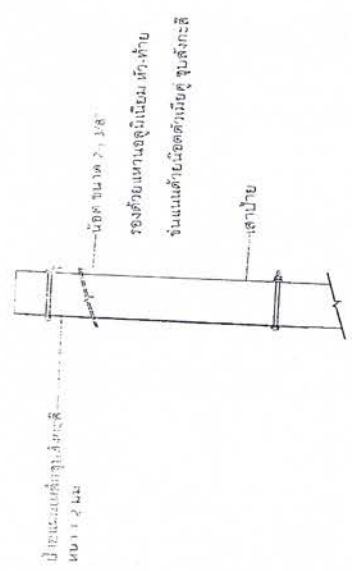

เสาเหล็กสูง ขนาด 3x3 นิ้ว 2.3 มม



รูปตัด A-A

รูปตัดเสาป้าย

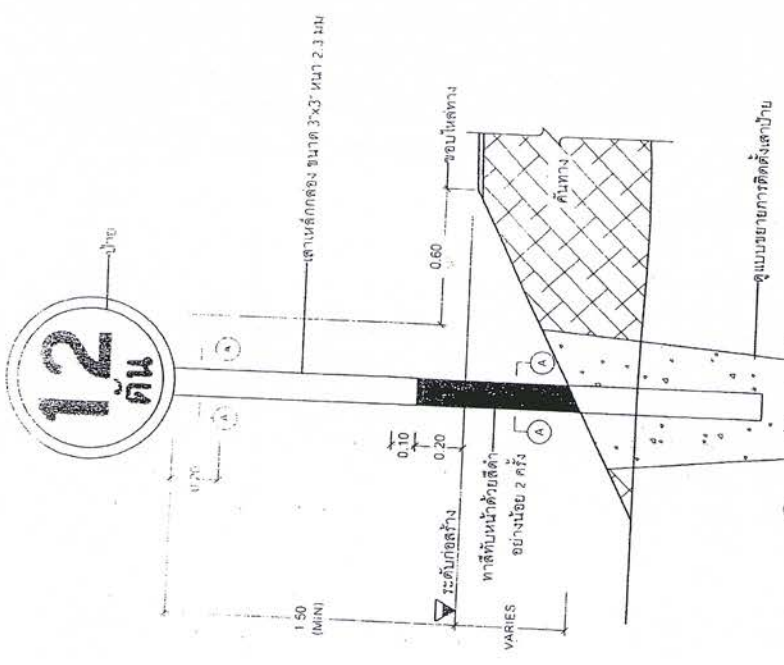

- (ลงชื่อ) นายกานต์ กลับตินันท์
- (ลงชื่อ) (นายสัมพันธ์ เกษ)
- (ลงชื่อ) (นายบัณฑิต)
- (ลงชื่อ) (นายภรภัทร สุด)

รายการราคา

1. มีติดตั้ง
2. ป้ายบังคับป้ายจราจร
3. ดักขยะและสิ่งสกปรก
4. เสาเหล็กสูงให้ทำสีหรือพ่นสี
5. ขนาดของป้ายบังคับ

(ลงชื่อ) ประธานกรรมการ
(ลงชื่อ) กรรมการ
(ลงชื่อ) กรรมการ

ตราสัญลักษณ์	ชื่อโครงการ
ชื่อหน่วยงาน	ชื่อผู้จัดทำ
ชื่อผู้จัดทำ	ชื่อผู้จัดทำ
ชื่อผู้จัดทำ	ชื่อผู้จัดทำ

รายละเอียดประกอบแบบเพิ่มเติม

โครงการก่อสร้างถนนคอนกรีตเสริมเหล็ก สายบ้านกระบูน หมู่ที่ ๓ ตำบลเหล่าแดง - ถนน อบจ สาย อบ.ถ.๑ -
๐๐๔๐ บ้านดงบังเหนือ - บ้านโอด อำเภอดอนมดแดง จังหวัดอุบลราชธานี โดยวิธีเฉพาะเจาะจง

ให้ใช้พัสดุส่งเสริมการผลิตภายในประเทศไม่น้อยกว่าร้อยละหกสิบของพัสดุที่จะใช้ในงานก่อสร้าง
ตามกฎหมายกำหนดพัสดุ และวิธีการจัดจ้างพัสดุที่รัฐต้องการส่งเสริมหรือสนับสนุน (ฉบับที่ ๒) พ.ศ.๒๕๖๓
ให้ไว้ ณ วันที่ ๘ ธันวาคม ๒๕๖๓

(๒) การจัดจ้างงานก่อสร้าง ให้หน่วยงานของรัฐกำหนดรายละเอียดในแบบรูปรายการงาน
ก่อสร้างว่า "ให้ใช้พัสดุส่งเสริมการผลิตภายในประเทศไม่น้อยกว่าร้อยละหกสิบของพัสดุที่จะใช้ในงานก่อสร้าง"
และดำเนินการตามเงื่อนไข ดังต่อไปนี้

(ก) ให้หน่วยงานของรัฐใช้เหล็กหรือเหล็กกล้าที่เป็นพัสดุส่งเสริมการผลิต
ภายในประเทศก่อน ซึ่งต้องไม่น้อยกว่าร้อยละเก้าสิบของมูลค่าหรือปริมาณเหล็กกล้าที่ใช้ในงานก่อสร้างทั้งหมดในครั้งนั้น

(ข) หากการใช้เหล็กหรือเหล็กกล้าตาม (ก) ยังไม่ครบร้อยละของมูลค่าหรือ
ปริมาณที่กำหนดให้ใช้พัสดุดำเนินการส่งเสริมการผลิตภายในประเทศ ให้หน่วยงานของรัฐใช้พัสดุส่งเสริมการผลิต
ภายในประเทศประเภทอื่นให้ครบตามร้อยละของมูลค่าหรือปริมาณที่กำหนดไว้

ในกรณีที่ไม่สามารถใช้พัสดุส่งเสริมการผลิตภายในประเทศได้ตามอัตราที่กำหนด
หน่วยงานของรัฐต้องได้รับอนุมัติจากผู้มีอำนาจเหนือขึ้นไปหนึ่งชั้นก่อน

ลงชื่อ

(นายสมาน ชื่นชัยภูมิ)
ผู้อำนวยการกองช่าง

ประธานกรรมการ

ลงชื่อ

(นายธรรมชาติ อรรถเวทิน)
วิศวกรโยธาชำนาญการ

กรรมการ

ลงชื่อ

(นายเอกลักษณ์ สันเทื้อ)
วิศวกรโยธาชำนาญการ

กรรมการ

(ลงชื่อ)

(นายสัมพันธ์ เกษแก้ว)

(ลงชื่อ)

(นางปานจิตต์ คำรัง)

(ลงชื่อ)

(นายกรภัทร สุดศักดิ์)

