

## สัญญาจ้างก่อสร้าง

สัญญาเลขที่ ๙๒๓/๒๕๖๖

สัญญาฉบับนี้ทำขึ้น ณ องค์การบริหารส่วนจังหวัดอุบลราชธานี ตำบล/แขวง ในเมือง อำเภอ/เขต เมืองอุบลราชธานี จังหวัด อุบลราชธานี เมื่อวันที่ ๒๒ กันยายน ๒๕๖๖ ระหว่าง องค์การบริหารส่วนจังหวัดอุบลราชธานี โดย นายกานต์ กลับคืนันท์ ตำแหน่ง นายกององค์การบริหารส่วนจังหวัดอุบลราชธานี ซึ่งต่อไปในสัญญานี้เรียกว่า "ผู้ว่าจ้าง" ฝ่ายหนึ่ง กับ ห้างหุ้นส่วนจำกัด ส.289 วิศวกรรมโยธา ซึ่งจดทะเบียนเป็นนิติบุคคล ณ สำนักงานทะเบียนหุ้นส่วนบริษัท จังหวัดอุบลราชธานี กรมพัฒนาธุรกิจการค้า กระทรวงพาณิชย์ มีสำนักงานใหญ่อยู่ เลขที่ ๔๒๐/๓ หมู่ที่ ๕ ตำบล/แขวง ขามใหญ่ อำเภอ/เขต เมืองอุบลราชธานี จังหวัด อุบลราชธานี โดยนางสาวอโนทัย โคตรศรี ผู้มีอำนาจลงนามผูกพันนิติบุคคลปรากฏตามหนังสือรับรองของ สำนักงานทะเบียนหุ้นส่วนบริษัท จังหวัดอุบลราชธานี กรมพัฒนาธุรกิจการค้า กระทรวงพาณิชย์ ที่ อบ. ๐๐๑๕๕๓ ลงวันที่ ๒๔ พฤษภาคม ๒๕๖๖ แนบท้ายสัญญานี้ ซึ่งต่อไปในสัญญานี้เรียกว่า "ผู้รับจ้าง" อีกฝ่ายหนึ่ง คู่สัญญาได้ตกลงกันมีข้อความดังต่อไปนี้

### ข้อ ๑. ข้อตกลงว่าจ้าง

ผู้ว่าจ้างตกลงจ้างและผู้รับจ้างตกลงรับจ้างทำงาน โครงการวางท่อระบายน้ำคอนกรีตเสริมเหล็ก พร้อมบ่อพักคอนกรีตเสริมเหล็ก สายบ้านหนองมุก หมู่ที่ ๒ ตำบลหัวเรือ - ทางหลวงชนบท อบ.๓๐๑๖ อำเภอเมืองอุบลราชธานี จังหวัดอุบลราชธานี ขนาดเขตทางกว้าง ๖ เมตร ขนาดท่อคอนกรีตเสริมเหล็ก เส้นผ่านศูนย์กลาง ๐.๖๐ เมตร จำนวน ๑๖๔ ท่อน พร้อมบ่อพักคอนกรีตเสริมเหล็ก สำหรับท่อ ๐.๖๐ เมตร จำนวน ๑๑ บ่อ (รายละเอียดตามแบบแปลนขององค์การบริหารส่วนจังหวัดอุบลราชธานี) โดยวิธีเฉพาะเจาะจง ณ บ้านหนองมุก หมู่ที่ ๒ ตำบลหัวเรือ - ทางหลวงชนบท อบ.๓๐๑๖ อำเภอเมืองอุบลราชธานี จังหวัดอุบลราชธานี ตามข้อกำหนดและเงื่อนไขแห่งสัญญานี้รวมทั้งเอกสารแนบท้ายสัญญา

ผู้รับจ้างตกลงที่จะจัดหาแรงงานและวัสดุ เครื่องมือเครื่องใช้ ตลอดจนอุปกรณ์ต่างๆ ชนิดดีเพื่อใช้ในการจ้างตามสัญญานี้

### ข้อ ๒. เอกสารอันเป็นส่วนหนึ่งของสัญญา

เอกสารแนบท้ายสัญญาดังต่อไปนี้ให้ถือเป็นส่วนหนึ่งของสัญญานี้

๒.๑ ผนวก ๑ แบบรูป จำนวน ๔ (สี่) หน้า

๒.๒ ผนวก ๒ ใบแจ้งปริมาณงานและราคา จำนวน ๑ (หนึ่ง) หน้า

๒.๓ ผนวก ๓ ใบเสนอราคา จำนวน ๒ (สอง) หน้า

๒.๔ ผนวก ๔ หนังสือรับรอง/ใบสำคัญแสดงการจดทะเบียน/ภ.พ.๒๐ จำนวน ๘ (แปด) หน้า

๒.๕ ผนวก ๕ เงื่อนไข หลักเกณฑ์ ประเภทงานก่อสร้าง สูตรและวิธีการคำนวณที่ใช้กับสัญญา

แบบปรับราคาได้ (ค่าK) จำนวน ๕ (ห้า) หน้า

ความใดในเอกสารแนบท้ายสัญญาที่ขัดหรือแย้งกับข้อความในสัญญานี้ ให้ใช้ข้อความในสัญญานี้บังคับ และในกรณีที่เอกสารแนบท้ายสัญญาขัดแย้งกันเอง ผู้รับจ้างจะต้องปฏิบัติตามคำวินิจฉัยของผู้ว่าจ้าง คำวินิจฉัยของผู้ว่าจ้างให้ถือเป็นที่สุด และผู้รับจ้างไม่มีสิทธิเรียกร้องค่าจ้าง ค่าเสียหายหรือค่าใช้จ่าใดๆ เพิ่มเติมจากผู้ว่าจ้างทั้งสิ้น

(ลงชื่อ)

นายกานต์ กลับคืนันท์

(ลงชื่อ)

ผู้ว่าจ้าง

(ลงชื่อ)

นางสาวอโนทัย โคตรศรี

(ลงชื่อ)

ผู้รับจ้าง

นางสาวอโนทัย โคตรศรี

(ลงชื่อ)

### ข้อ ๓. หลักประกันการปฏิบัติตามสัญญา

ในขณะที่ทำสัญญานี้ผู้รับจ้างได้นำหลักประกันเป็น เงินสด เป็นจำนวนเงิน ๒๔,๙๒๕.๐๐ บาท (สองหมื่นสี่พันเก้าร้อยยี่สิบห้าบาทถ้วน) ซึ่งเท่ากับร้อยละ ๕ (ห้า) ของราคาค่าจ้างตามสัญญา มามอบให้แก่ผู้ว่าจ้างเพื่อเป็นหลักประกันการปฏิบัติตามสัญญานี้

กรณีผู้รับจ้างใช้หนังสือค้ำประกันมาเป็นหลักประกันการปฏิบัติตามสัญญา หนังสือค้ำประกันดังกล่าวจะต้องออกโดยธนาคารที่ประกอบกิจการในประเทศไทย หรือโดยบริษัทเงินทุนหรือบริษัทเงินทุนหลักทรัพย์ที่ได้รับอนุญาตให้ประกอบกิจการเงินทุนเพื่อการพาณิชย์และประกอบธุรกิจ ค้ำประกันตามประกาศของธนาคารแห่งประเทศไทย ตามรายชื่อบริษัทเงินทุนที่ธนาคารแห่งประเทศไทยแจ้งเวียนให้ทราบตามแบบที่คณะกรรมการนโยบายการจัดซื้อจัดจ้างและการบริหารพัสดุภาครัฐกำหนดหรืออาจเป็นหนังสือค้ำประกันอิเล็กทรอนิกส์ตามวิธีการที่กรมบัญชีกลางกำหนดก็ได้ และจะต้องมีอายุการค้ำประกันตลอดไปจนกว่าผู้รับจ้างพ้นข้อผูกพันตามสัญญานี้

หลักประกันที่ผู้รับจ้างนำมามอบให้ตามวรรคหนึ่ง จะต้องมีอายุครอบคลุมความรับผิดชอบที่พึงมีของผู้รับจ้างตลอดอายุสัญญา ถ้าหลักประกันที่ผู้รับจ้างนำมามอบให้ดังกล่าวลดลงหรือเสื่อมค่าลง หรือมีอายุไม่ครอบคลุมถึงความรับผิดชอบของผู้รับจ้างตลอดอายุสัญญา ไม่ว่าจะด้วยเหตุใดๆ ก็ตาม รวมถึงกรณี ผู้รับจ้างส่งมอบงานล่าช้าเป็นเหตุให้ระยะเวลาแล้วเสร็จหรือวันครบกำหนดความรับผิดชอบในความชำรุดบกพร่องตามสัญญาเปลี่ยนแปลงไป ไม่ว่าจะเกิดขึ้นคราวใด ผู้รับจ้างต้องหาหลักประกันใหม่หรือหลักประกันเพิ่มเติมให้มีจำนวนครบถ้วนตามวรรคหนึ่งมามอบให้แก่ผู้ว่าจ้างภายใน ๑๕ (สิบห้า) วัน นับถัดจากวันที่ได้รับแจ้งเป็นหนังสือจากผู้ว่าจ้าง

หลักประกันที่ผู้รับจ้างนำมามอบไว้ตามข้อนี้ ผู้ว่าจ้างจะคืนให้แก่ผู้รับจ้าง โดยไม่มีดอกเบี้ย เมื่อผู้รับจ้างพ้นจากข้อผูกพัน และความรับผิดชอบที่พึงมีตามสัญญานี้แล้ว

### ข้อ ๔ (ข) ค่าจ้างและการจ่ายเงิน

ผู้ว่าจ้าง ตกลงจ่าย และผู้รับจ้างตกลงรับเงินค่าจ้างจำนวนเงิน ๔๙๘,๕๐๐.๐๐ บาท (สี่แสนเก้าหมื่นแปดพันห้าร้อยบาทถ้วน) ซึ่งได้รวมภาษีมูลค่าเพิ่ม จำนวน ๓๒,๖๑๒.๑๕ บาท (สามหมื่นสองพันหกร้อยยี่สิบสองบาทสิบห้าสตางค์) ตลอดจน ภาษีอากรอื่น ๆ และค่าใช้จ่ายที่พึงมีแล้ว โดยถือราคาเหมารวม เป็นเกณฑ์ และกำหนดการจ่ายเงินเป็นงวด ๆ ดังนี้

งวดที่ ๑ (งวดสุดท้าย) เป็นจำนวนเงิน ๔๙๘,๕๐๐.๐๐ บาท (สี่แสนเก้าหมื่นแปดพันห้าร้อยบาทถ้วน) เมื่อผู้รับจ้างได้ปฏิบัติงาน โครงการวางท่อระบายน้ำคอนกรีตเสริมเหล็ก พร้อมบ่อพักคอนกรีตเสริมเหล็ก สายบ้านหนองมุก หมู่ที่ ๒ ตำบลหัวเรือ - ทางหลวงชนบท อบ.๓๐๑๖ อำเภอเมืองอุบลราชธานี จังหวัดอุบลราชธานี เมื่อได้ส่งมอบงานครบถ้วนตามสัญญานั้น ให้แล้วเสร็จภายใน ๒๑ ธันวาคม ๒๕๖๖ ดังนี้

- งานวางท่อกลมคอนกรีตเสริมเหล็ก แล้วเสร็จ
- งานบ่อพักคอนกรีตเสริมเหล็ก แล้วเสร็จ
- งานป้ายโครงการ แล้วเสร็จ
- งานอื่นๆ ทั้งหมดที่ปรากฏตามรูปแบบสัญญา แล้วเสร็จทุกประการ

### ข้อ ๕. เงินค่าจ้างล่วงหน้า

ผู้ว่าจ้างตกลงจ่ายเงินค่าจ้างล่วงหน้าให้แก่ผู้รับจ้างเป็นจำนวนเงิน - บาท ซึ่งเท่ากับร้อยละ - ของราคาค่าจ้าง ตามสัญญาที่ระบุไว้ในข้อ ๔

เงินค่าจ้างล่วงหน้าดังกล่าวจะจ่ายให้ภายหลังจากรับจ้างได้วางหลักประกันการรับเงินค่าจ้างล่วงหน้า

(ลงชื่อ) นายกานต์ กัลป์คินันท์ ผู้ว่าจ้าง (ลงชื่อ)

(.....)

นางสาว..... ผู้รับจ้าง  
นางสาว.....  
นางสาว.....

หน้าเป็นหนังสือค้ำประกันหรือหนังสือค้ำประกันอิเล็กทรอนิกส์ของธนาคารภายในประเทศ หรือพันธบัตรรัฐบาลไทย ตามจำนวนเงินค้ำจำบล่วงหน้านั้นให้แก่ผู้ว่าจ้าง ผู้รับจ้างจะต้องออกใบเสร็จรับเงินค้ำจำบล่วงหน้า ตามแบบที่ผู้ว่าจ้างกำหนดให้ และผู้รับจ้างตกลงที่จะกระทำตามเงื่อนไขอันเกี่ยวกับการใช้จ่ายและการใช้คืนเงินค้ำจำบล่วงหน้านั้นดังต่อไปนี้

๕.๑ ผู้รับจ้างจะใช้เงินค้ำจำบล่วงหน้านั้นเพื่อเป็นค่าใช้จ่ายในการปฏิบัติงานตามสัญญาเท่านั้นหากผู้รับจ้างใช้จ่ายเงินค้ำจำบล่วงหน้า หรือส่วนใดส่วนหนึ่งของเงินค้ำจำบล่วงหน้านั้นในทางอื่นผู้ว่าจ้างอาจจะเรียกเงินค้ำจำบล่วงหน้านั้นคืนจากผู้รับจ้างหรือบังคับเอาจากหลักประกันการรับเงินค้ำจำบล่วงหน้าได้ทันที

๕.๒ เมื่อผู้ว่าจ้างเรียกกร้อง ผู้รับจ้างต้องแสดงหลักฐานการใช้จ่ายเงินค้ำจำบล่วงหน้าเพื่อพิสูจน์ว่าได้เป็นไปตามข้อ ๕.๑ ภายในกำหนด ๑๕ (สิบห้า) วัน นับถัดจากวันได้รับแจ้งเป็นหนังสือจากผู้ว่าจ้างหากผู้รับจ้างไม่อาจแสดงหลักฐานดังกล่าวภายในกำหนด ๑๕ (สิบห้า) วัน ผู้ว่าจ้างอาจเรียกเงินค้ำจำบล่วงหน้านั้นคืนจากผู้รับจ้าง หรือบังคับเอาจากหลักประกันการรับเงินค้ำจำบล่วงหน้าได้ทันที

๕.๓ (ข) (สำหรับสัญญาที่เป็นราคาเหมารวม)

ในการจ่ายเงินค้ำจำบล่วงหน้าให้แก่ผู้รับจ้างตามข้อ ๔ ผู้ว่าจ้างจะหักเงินค้ำจำบล่วงหน้าในแต่ละงวดเพื่อชดใช้คืนเงินค้ำจำบล่วงหน้าไว้จำนวนร้อยละ - ของจำนวนเงินค้ำจำบล่วงหน้าในแต่ละงวดจนกว่าจำนวนเงินไว้จะครบตามจำนวนเงินที่หักค้ำจำบล่วงหน้าให้ผู้รับจ้างได้รับไปแล้ว ยกเว้นค้ำจำบล่วงงวดสุดท้ายจะหักไว้เป็นจำนวนเท่ากับจำนวนเงินค้ำจำบล่วงหน้าที่เหลือทั้งหมด

๕.๔ เงินจำนวนใด ๆ ก็ตามที่ผู้รับจ้างจะต้องจ่ายให้แก่ผู้ว่าจ้างเพื่อชำระหนี้หรือเพื่อชดใช้ความรับผิดต่างๆ ตามสัญญา ผู้ว่าจ้างจะหักเอาจากเงินค้ำจำบล่วงงวดที่จะจ่ายให้แก่ผู้รับจ้างก่อนที่จะหักชดใช้คืนเงินค้ำจำบล่วงหน้า

๕.๕ ในกรณีที่มีการบอกเลิกสัญญา หากเงินค้ำจำบล่วงหน้าที่เหลือเกินกว่าจำนวนเงินที่ผู้รับจ้างจะได้รับหลังจากหักชดใช้ในกรณีอื่นแล้ว ผู้รับจ้างจะต้องจ่ายคืนเงินจำนวนที่เหลือนั้นให้แก่ผู้ว่าจ้าง ภายใน ๗ (เจ็ด) วัน นับถัดจากวันได้รับแจ้งเป็นหนังสือจากผู้ว่าจ้าง

๕.๖ (ข) (สำหรับสัญญาที่เป็นราคาเหมารวม)

ผู้ว่าจ้างจะคืนหลักประกันการรับเงินค้ำจำบล่วงหน้าให้แก่ผู้รับจ้าง ต่อเมื่อผู้ว่าจ้างได้หักเงินค้ำจำบล่วงหน้าไว้ครบจำนวนเงินค้ำจำบล่วงหน้าตามข้อ ๕.๓ (ข) แล้ว เว้นแต่ในกรณีดังต่อไปนี้ ผู้รับจ้างมีสิทธิขอคืนหลักประกันการรับเงินค้ำจำบล่วงหน้าบางส่วนก่อนได้

(๑) กรณีผู้รับจ้างวางหลักประกันการรับเงินค้ำจำบล่วงหน้าไว้ฉบับเดียว หากผู้ว่าจ้างได้หักเงินค้ำจำบล่วงหน้าไปแล้ว ผู้รับจ้างมีสิทธิขอคืนหลักประกันการรับเงินค้ำจำบล่วงหน้าในส่วนที่ผู้ว่าจ้างได้หักเงินค้ำจำบล่วงหน้าไปแล้วนั้น โดยผู้รับจ้างจะต้องนำหลักประกันการรับเงินค้ำจำบล่วงหน้าฉบับใหม่ที่มีมูลค่าเท่ากับเงินค้ำจำบล่วงหน้าที่เหลืออยู่มาวางให้แก่ผู้ว่าจ้าง

(๒) กรณีผู้รับจ้างได้วางหลักประกันการรับเงินค้ำจำบล่วงหน้าไว้หลายฉบับ ซึ่งแต่ละฉบับมีมูลค่าเท่ากับจำนวนเงินค้ำจำบล่วงหน้าที่ผู้ว่าจ้างจะต้องหักไว้ในแต่ละงวด หากผู้ว่าจ้างได้หักเงินค้ำจำบล่วงหน้าในงวดใดแล้ว ผู้รับจ้างมีสิทธิขอคืนหลักประกันการรับเงินค้ำจำบล่วงหน้าในงวดนั้นได้

#### ข้อ ๖. การหักเงินประกันผลงาน

ในการจ่ายเงินค้ำจำบล่วงหน้าให้แก่ผู้รับจ้างแต่ละงวด ผู้ว่าจ้างจะหักเงินจำนวนร้อยละ - ของเงินที่ต้องจ่ายในงวดนั้นเพื่อเป็นประกันผลงาน ในกรณีที่เงินประกันผลงานถูกหักไว้แล้วเป็นจำนวนเงินไม่ต่ำกว่า - บาท ผู้รับจ้างมีสิทธิที่จะขอเงินประกันผลงานคืน โดยนำหนังสือค้ำประกันของธนาคารหรือหนังสือค้ำประกันอิเล็กทรอนิกส์ซึ่งออกโดยธนาคารภายในประเทศมามอบให้ผู้ว่าจ้างเพื่อเป็นหลักประกันแทนก็ได้

(ลงชื่อ) นายกานต์ กัลปิตินันท์ ผู้ว่าจ้าง (ลงชื่อ)

(.....)

ผู้รับจ้าง,

นางสาวอเนกทิพย์ วัฒนศิริ



ผู้ว่าจ้างจะคืนเงินประกันผลงาน และ/หรือหนังสือค้ำประกันของธนาคารดังกล่าวตามวรรคหนึ่งโดยไม่มีดอกเบี้ยให้แก่ผู้รับจ้างพร้อมกับการจ่ายเงินค่าจ้างงวดสุดท้าย

**ข้อ ๗ (ข) กำหนดเวลาแล้วเสร็จและสิทธิของผู้ว่าจ้างในการบอกเลิกสัญญา**

ผู้รับจ้างต้องเริ่มทำงานที่รับจ้างภายในวันที่ ๒๓ กันยายน ๒๕๖๖ และจะต้องทำงานให้แล้วเสร็จบริเวณภายในวันที่ ๒๑ ธันวาคม ๒๕๖๖ ถ้าผู้รับจ้างมิได้ลงมือทำงานภายในกำหนดเวลา หรือไม่สามารทำงานให้แล้วเสร็จตามกำหนดเวลา หรือมีเหตุให้เชื่อได้ว่าผู้รับจ้างไม่สามารถทำงานให้แล้วเสร็จภายในกำหนดเวลา หรือจะแล้วเสร็จล่าช้าเกินกว่ากำหนดเวลา หรือผู้รับจ้างทำผิดสัญญาข้อใดข้อหนึ่ง หรือตกเป็นผู้ถูกพิทักษ์ทรัพย์เด็ดขาด หรือตกเป็นผู้ล้มละลาย หรือเพิกเฉยไม่ปฏิบัติตามคำสั่งของคณะกรรมการตรวจรับพัสดุหรือผู้ควบคุมงานหรือบริษัทที่ปรึกษาซึ่งได้รับมอบอำนาจจากผู้ว่าจ้าง ผู้ว่าจ้างมีสิทธิที่จะบอกเลิกสัญญานี้ได้ และมีสิทธิจ้างผู้รับจ้างรายใหม่เข้าทำงานของผู้รับจ้างให้ลุล่วงไปด้วย การใช้สิทธิบอกเลิกสัญญานั้นไม่กระทบสิทธิของผู้ว่าจ้างที่จะเรียกร้องค่าเสียหายจากผู้รับจ้าง

การที่ผู้ว่าจ้างไม่ใช้สิทธิเลิกสัญญาดังกล่าวข้างต้นไม่เป็นเหตุให้ผู้รับจ้างพ้นจากความรับผิดชอบตามสัญญา

**ข้อ ๘ ความรับผิดชอบในความชำรุดบกพร่องของงานจ้าง**

เมื่องานแล้วเสร็จบริเวณ และผู้ว่าจ้างได้รับมอบงานจากผู้รับจ้างหรือจากผู้รับจ้างรายใหม่ ในกรณีที่มีการบอกเลิกสัญญาตามข้อ ๗ หากมีเหตุชำรุดบกพร่องหรือเสียหายเกิดขึ้นจากการจ้างนี้ ภายในกำหนด ๒ (สอง) ปี นับถัดจากวันที่ได้รับมอบงานดังกล่าว ซึ่งความชำรุดบกพร่องหรือเสียหายนั้นเกิดจากความบกพร่องของผู้รับจ้างอันเกิดจากการใช้วัสดุที่ไม่ถูกต้องหรือทำไปไม่เรียบร้อย หรือทำไม่ถูกต้องตามมาตรฐานแห่งหลักวิชา ผู้รับจ้างจะต้องรีบทำการแก้ไข ให้เป็นที่เรียบร้อยโดยไม่มีค่าใช้จ่าย โดยผู้ว่าจ้างไม่ต้องออกเงินใดๆ ในการนี้ทั้งสิ้น หากผู้รับจ้างไม่กระทำการดังกล่าวภายในกำหนด ๑๕ (สิบห้า) วัน นับถัดจากวันที่ได้รับแจ้งเป็นหนังสือจาก ผู้ว่าจ้างหรือไม่ทำการแก้ไขให้ถูกต้องเรียบร้อยภายในเวลาที่ผู้ว่าจ้างกำหนด ให้ผู้ว่าจ้างมีสิทธิที่จะทำการนั้นเองหรือจ้างผู้อื่นให้ทำงานนั้น โดยผู้รับจ้างต้องเป็นผู้ออกค่าใช้จ่ายเองทั้งสิ้น

ในกรณีเร่งด่วนจำเป็นต้องรีบแก้ไขเหตุชำรุดบกพร่องหรือเสียหายโดยเร็ว และไม่อาจรอให้ผู้รับจ้างแก้ไข ในระยะเวลาที่กำหนดไว้ตามวรรคหนึ่งได้ ผู้ว่าจ้างมีสิทธิเข้าจัดการแก้ไขเหตุชำรุดบกพร่องหรือเสียหายนั้นเอง หรือจ้างผู้อื่นให้ซ่อมแซมความชำรุดบกพร่องหรือเสียหาย โดยผู้รับจ้าง ต้องรับผิดชอบชำระค่าใช้จ่ายทั้งหมด

การที่ผู้ว่าจ้างทำการนั้นเอง หรือจ้างผู้อื่นให้ทำงานนั้นแทนผู้รับจ้าง ไม่ทำให้ผู้รับจ้าง หลุดพ้นจากความรับผิดชอบตามสัญญา หากผู้รับจ้างไม่ชดใช้ค่าใช้จ่ายหรือค่าเสียหายตามที่ผู้ว่าจ้างเรียกร้องผู้ว่าจ้างมีสิทธิบังคับจากหลักประกันการปฏิบัติตามสัญญาได้

**ข้อ ๙ การจ้างช่วง**

ผู้รับจ้างจะต้องไม่เอางานทั้งหมดหรือแต่บางส่วนแห่งสัญญานี้ไปจ้างช่วงอีกทอดหนึ่ง เว้นแต่การจ้างช่วงงานแต่บางส่วนที่ได้รับอนุญาตเป็นหนังสือจากผู้ว่าจ้างแล้ว การที่ผู้ว่าจ้างได้อนุญาตให้จ้างช่วงงานแต่บางส่วนดังกล่าวนี้ ไม่เป็นเหตุให้ผู้รับจ้างหลุดพ้นจาก ความรับผิดชอบหรือพันธะหน้าที่ตามสัญญานี้ และผู้รับจ้างจะยังคงต้องรับผิดชอบในความผิดและความประมาทเลินเล่อของผู้รับจ้างช่วง หรือของตัวแทนหรือลูกจ้างของผู้รับจ้างช่วงนั้นทุกประการ

กรณีผู้รับจ้างไปจ้างช่วงงานแต่บางส่วนโดยฝ่าฝืนความในวรรคหนึ่ง ผู้รับจ้างต้องชำระค่าปรับให้แก่ผู้ว่าจ้างเป็นจำนวนเงินในอัตราร้อยละ ๑๐ (สิบ) ของวงเงินของงานที่จ้างช่วงตามสัญญา ทั้งนี้ ไม่ตัดสิทธิผู้ว่าจ้างในการบอกเลิกสัญญา

**ข้อ ๑๐ การควบคุมงานของผู้รับจ้าง**

ผู้รับจ้างจะต้องควบคุมงานที่รับจ้างอย่างเอาใจใส่ ด้วยประสิทธิภาพและความชำนาญ และในระหว่าง

(ลงชื่อ) นายกานต์ กัลป์ดิษฐ์  
(.....)

ผู้ว่าจ้าง (ลงชื่อ)

นางสาววณิษา...  
ผู้อำนวยการ



ทำงานที่รับจ้างจะต้องจัดให้มีผู้แทนซึ่งทำงานเต็มเวลาเป็นผู้รับผิดชอบควบคุมงานของ ผู้รับจ้าง ผู้แทนดังกล่าวจะต้องได้รับมอบอำนาจจากผู้รับจ้าง คำสั่งหรือคำแนะนำต่างๆ ที่ผู้ว่าจ้าง คณะกรรมการตรวจรับพัสดุ ผู้ควบคุมงาน หรือบริษัทที่ปรึกษาที่ผู้ว่าจ้างแต่งตั้ง ได้แจ้งแก่ผู้แทนเช่นว่านั้น ให้ถือว่าเป็นคำสั่งหรือคำแนะนำที่ได้แจ้งแก่ผู้รับจ้าง การแต่งตั้งผู้แทนตามข้อนี้จะต้องทำเป็นหนังสือและต้องได้รับความเห็นชอบเป็นหนังสือ จากผู้ว่าจ้าง การเปลี่ยนตัวหรือแต่งตั้งผู้แทนใหม่จะทำได้หากไม่ได้รับความเห็นชอบ เป็นหนังสือจากผู้ว่าจ้างก่อน

ผู้ว่าจ้างมีสิทธิที่จะขอให้เปลี่ยนตัวผู้แทนตามวรรคหนึ่ง โดยแจ้งเป็นหนังสือไปยังผู้รับจ้าง และผู้รับจ้างจะต้องทำการเปลี่ยนตัวผู้แทนนั้นโดยพลัน โดยไม่คิดค่าจ้างหรือราคาเพิ่มหรืออ้างเป็นเหตุเพื่อขยายอายุสัญญาอันเนื่องมาจากเหตุนี้

#### ข้อ ๑๑ ความรับผิดชอบของผู้รับจ้าง

ผู้รับจ้างจะต้องรับผิดชอบต่ออุบัติเหตุ ความเสียหาย หรือภัยอันตรายใดๆ อันเกิดจาก การปฏิบัติงานของผู้รับจ้าง และจะต้องรับผิดชอบต่อความเสียหายจากการกระทำของลูกจ้างหรือตัวแทน ของผู้รับจ้าง และจากการปฏิบัติงานของผู้รับจ้างช่วงด้วย (ถ้ามี)

ความเสียหายใดๆ อันเกิดแก่งานที่ผู้รับจ้างได้ทำขึ้น แม้จะเกิดขึ้นเพราะเหตุสุดวิสัย ก็ตาม ผู้รับจ้างจะต้องรับผิดชอบโดยซ่อมแซมให้คืนดีหรือ เปลี่ยนให้ใหม่โดยค่าใช้จ่ายของผู้รับจ้างเอง เว้นแต่ความเสียหายนั้นเกิดจากความผิดของผู้ว่าจ้าง ทั้งนี้ ความรับผิดชอบของผู้รับจ้างดังกล่าวในข้อนี้จะสิ้นสุดลงเมื่อผู้ว่าจ้างได้รับมอบงานครั้งสุดท้าย ซึ่งหลังจากนั้นผู้รับจ้างคงต้องรับผิดชอบในกรณีชำรุดบกพร่อง หรือความเสียหายดังกล่าวในข้อ ๘ เท่านั้น

ผู้รับจ้างจะต้องรับผิดชอบต่อบุคคลภายนอกในความเสียหายใดๆ อันเกิดจาก การปฏิบัติงานของผู้รับจ้าง หรือลูกจ้างหรือตัวแทนของผู้รับจ้าง รวมถึงผู้รับจ้างช่วง (ถ้ามี) ตามสัญญาฯ หากผู้ว่าจ้างถูกเรียกร้องหรือฟ้องร้องหรือต้องชดใช้ค่าเสียหายให้แก่บุคคลภายนอกไปแล้ว ผู้รับจ้างจะต้อง ดำเนินการใดๆ เพื่อให้มีการว่าต่างแก่ต่างให้แก่ผู้ว่าจ้างโดยค่าใช้จ่ายของผู้รับจ้างเอง รวมทั้งผู้รับจ้างจะต้องชดใช้ค่าเสียหายนั้นๆ ตลอดจนค่าใช้จ่ายใดๆ อันเกิดจากการถูกเรียกร้องหรือถูกฟ้องร้องให้แก่ผู้ว่าจ้างทันที

#### ข้อ ๑๒ การจ่ายเงินแก่ลูกจ้าง

ผู้รับจ้างจะต้องจ่ายเงินแก่ลูกจ้างที่ผู้รับจ้างได้จ้างมาในอัตราและตามกำหนดเวลา ที่ผู้รับจ้างได้ตกลงหรือทำสัญญาไว้ต่อลูกจ้างดังกล่าว

ถ้าผู้รับจ้างไม่จ่ายเงินค่าจ้างหรือค่าทดแทนอื่นใดแก่ลูกจ้างดังกล่าวในวรรคหนึ่ง ผู้ว่าจ้างมีสิทธิที่จะเอาเงินค่าจ้างที่จะต้องจ่ายแก่ผู้รับจ้างมาจ่ายให้แก่ลูกจ้างของผู้รับจ้างดังกล่าว และให้ถือว่าผู้ว่าจ้างได้จ่ายเงินจำนวนนั้นเป็นค่าจ้างให้แก่ผู้รับจ้างตามสัญญาแล้ว

ผู้รับจ้างจะต้องจัดให้มีประกันภัยสำหรับลูกจ้างทุกคนที่จ้างมาทำงาน โดยให้ครอบคลุมถึงความรับผิดชอบทั้งปวงของผู้รับจ้าง รวมทั้งผู้รับจ้างช่วง (ถ้ามี) ในกรณีความเสียหายที่คิดค่าสินไหมทดแทนได้ตามกฎหมาย ซึ่งเกิดจากอุบัติเหตุหรือภัยอันตรายใดๆ ต่อลูกจ้างหรือบุคคลอื่น ที่ผู้รับจ้างหรือผู้รับจ้างช่วงจ้างมาทำงาน ผู้รับจ้างจะต้องส่งมอบกรมธรรม์ประกันภัยดังกล่าว พร้อมทั้งหลักฐานการชำระเบี้ยประกันให้แก่ผู้ว่าจ้างเมื่อผู้ว่าจ้างเรียกร้อง

#### ข้อ ๑๓ การตรวจงานจ้าง

ถ้าผู้ว่าจ้างแต่งตั้งคณะกรรมการตรวจรับพัสดุ ผู้ควบคุมงาน หรือบริษัท ที่ปรึกษา เพื่อควบคุมการทำงานของ ผู้รับจ้าง คณะกรรมการตรวจ รับพัสดุ ผู้ควบคุมงาน หรือบริษัทที่ปรึกษานั้น มีอำนาจเข้าไปตรวจการงานในโรงงานและสถานที่ก่อสร้างได้ตลอดเวลา และผู้รับจ้างจะต้องอำนวยความสะดวกและให้ความช่วยเหลือในการนั้นตามสมควร

(ลงชื่อ) นายกานต์ กลบัตินันท์

(ลงชื่อ)

พยาน

ผู้ว่าจ้าง (ลงชื่อ)

นางสาวอโรทัย ไชยศิริ

(ลงชื่อ)

ผู้รับจ้าง

ผู้รับจ้าง

นางสาวอโรทัย ไชยศิริ

(ลงชื่อ)

พยาน

นางสาวอโรทัย ไชยศิริ



การที่มีคณะกรรมการตรวจรับพัสดุ ผู้ควบคุมงาน หรือบริษัทที่ปรึกษานั้น หากทำให้ผู้รับจ้างพ้นความรับผิดชอบตามสัญญาข้อใดข้อหนึ่งไม่

#### ข้อ ๑๔ แบบรูปและรายการละเอียดคลาดเคลื่อน

ผู้รับจ้างรับรองว่าได้ตรวจสอบและทำความเข้าใจในแบบรูปและรายการละเอียดโดยถี่ถ้วนแล้ว หากปรากฏว่าแบบรูปและรายการละเอียดนั้นผิดพลาดหรือคลาดเคลื่อน ไปจากหลักการทางวิศวกรรมหรือทางเทคนิค ผู้รับจ้างตกลงที่จะปฏิบัติตามคำวินิจฉัยของผู้ว่าจ้าง คณะกรรมการตรวจรับพัสดุ ผู้ควบคุมงาน หรือบริษัทที่ปรึกษาที่ผู้ว่าจ้างแต่งตั้ง เพื่อให้ทำงานแล้วเสร็จบริบูรณ์ คำวินิจฉัยดังกล่าวให้ถือเป็นที่สุด โดยผู้รับจ้างจะคิดค่าจ้าง ค่าเสียหาย หรือค่าใช้จ่ายใดๆ เพิ่มขึ้น จากผู้ว่าจ้างหรือขอขยายอายุสัญญาไม่ได้

#### ข้อ ๑๕ การควบคุมงานโดยผู้ว่าจ้าง

ผู้รับจ้างตกลงว่าคณะกรรมการตรวจรับพัสดุ ผู้ควบคุมงาน หรือบริษัท ที่ปรึกษาที่ผู้ว่าจ้างแต่งตั้ง มีอำนาจที่จะตรวจสอบและควบคุมงานเพื่อให้เป็นไปตาม สัญญา และมีอำนาจที่จะสั่งให้แก้ไขเปลี่ยนแปลงเพิ่มเติม หรือตัดทอนซึ่งงานตามสัญญา หากผู้รับจ้างขัดขืน ไม่ปฏิบัติตาม ผู้ว่าจ้าง คณะกรรมการตรวจรับพัสดุ ผู้ควบคุมงาน หรือบริษัทที่ปรึกษา มีอำนาจ ที่จะสั่งให้หยุดการนั้นชั่วคราวได้ ความล่าช้าในกรณีเช่นนี้ ผู้รับจ้างจะถือเป็นเหตุขอขยายระยะเวลา การปฏิบัติงานตามสัญญาหรือเรียกร้องค่าเสียหายใดๆ ไม่ได้ทั้งสิ้น

#### ข้อ ๑๖ งานพิเศษและการแก้ไขงาน

ผู้ว่าจ้างมีสิทธิที่จะสั่งเป็นหนังสือให้ผู้รับจ้างทำงานพิเศษซึ่งไม่ได้แสดงไว้หรือรวมอยู่ในเอกสารสัญญา งานพิเศษนั้นๆ อยู่ในขอบข่ายทั่วไปแห่งวัตถุประสงค์ของสัญญา นอกจากนี้ ผู้ว่าจ้างยังมีสิทธิสั่งให้เปลี่ยนแปลงหรือแก้ไขแบบรูปและข้อกำหนดต่างๆ ในเอกสารสัญญานี้ด้วย

อัตราค่าจ้างหรือราคาที่กำหนดใช้ในสัญญานี้ ให้กำหนดใช้สำหรับงานพิเศษ หรืองานที่เพิ่มเติมขึ้น หรือตัดทอนลงทั้งปวงตามคำสั่งของผู้ว่าจ้าง หากในสัญญาไม่ได้กำหนดไว้ถึงอัตราค่าจ้าง หรือราคาใดๆ ที่จะนำมาใช้สำหรับงานพิเศษ หรืองานที่เพิ่มเติมหรือลดลงดังกล่าว ผู้ว่าจ้าง และผู้รับจ้างจะได้ตกลงกันที่จะกำหนดอัตราค่าจ้างหรือราคาที่จะเพิ่มขึ้นหรือลดลง รวมทั้งการขยายระยะเวลา (ถ้ามี) กันใหม่เพื่อความเหมาะสม ในกรณีที่ตกลงกันไม่ได้ ผู้ว่าจ้างจะกำหนดอัตราค่าจ้าง หรือราคาตามแต่ผู้ว่าจ้างจะเห็นว่าเหมาะสมและถูกต้อง ซึ่งผู้รับจ้างจะต้องปฏิบัติงานตามคำสั่งของผู้ว่าจ้างไปก่อนเพื่อมิให้เกิดความเสียหายแก่งานที่จ้าง

#### ข้อ ๑๗ ค่าปรับ

หากผู้รับจ้างไม่สามารถทำงานให้แล้วเสร็จภายในเวลาที่กำหนดไว้ในสัญญาและผู้ว่าจ้างยังมิได้บอกเลิกสัญญา ผู้รับจ้างจะต้องชำระค่าปรับให้แก่ผู้ว่าจ้างเป็น จำนวนเงินวันละ ๑,๒๕๖.๒๕ - บาท (หนึ่งพันสองร้อยสี่สิบหกบาทยี่สิบห้าสตางค์) และจะต้องชำระค่าใช้จ่ายในการควบคุมงาน (ถ้ามี) ในเมื่อผู้ว่าจ้าง ต้องจ้างผู้ควบคุมงานอีกต่อหนึ่งเป็นจำนวนเงินวันละ ๓๐๐.๐๐ บาท (สามร้อยบาทถ้วน) นับถัดจากวันที่ครบกำหนดเวลาแล้วเสร็จของงานตามสัญญาหรือวันที่ผู้ว่าจ้างได้ขยายเวลาทำงานให้ จนถึงวันที่ทำงานแล้วเสร็จจริง นอกจากนี้ ผู้รับจ้างยอมให้ผู้ว่าจ้างเรียกค่าเสียหายอันเกิดขึ้นจากการที่ผู้รับจ้างทำงานล่าช้าเฉพาะส่วนที่เกินกว่าจำนวนค่าปรับและค่าใช้จ่ายดังกล่าวได้อีกด้วย

ในระหว่างที่ผู้ว่าจ้างยังมิได้บอกเลิกสัญญานั้น หากผู้ว่าจ้างเห็นว่าผู้รับจ้าง จะไม่สามารถปฏิบัติตามสัญญาต่อไปได้ ผู้ว่าจ้างจะใช้สิทธิบอกเลิกสัญญาและใช้สิทธิตามข้อ ๑๘ ก็ได้ และถ้าผู้ว่าจ้างได้แจ้งข้อเรียกร้องไปยังผู้รับจ้างเมื่อครบกำหนดเวลาแล้วเสร็จของงานขอให้ชำระค่าปรับแล้ว ผู้ว่าจ้างมีสิทธิที่จะปรับผู้รับจ้างจนถึงวันบอกเลิกสัญญาได้อีกด้วย

(ลงชื่อ) นายแพทย์ กัลป์ดิษฐ์  
(.....)  
(ลงชื่อ) ๒๐

ผู้ว่าจ้าง (ลงชื่อ)

นางสาวธนัทย์ โคตรศรี  
พยาน (ลงชื่อ)

พยาน (ลงชื่อ)

ผู้รับจ้าง

พยาน



**ข้อ ๑๘ สิทธิของผู้ว่าจ้างภายหลังบอกเลิกสัญญา**

ในกรณีที่ผู้ว่าจ้างบอกเลิกสัญญา ผู้ว่าจ้างอาจทำงานนั้นเองหรือว่าจ้างผู้อื่นให้ทำงานนั้นต่อจนแล้วเสร็จก็ได้ ผู้ว่าจ้างหรือผู้ที่รับจ้างทำงานนั้นต่อมีสิทธิใช้เครื่องใช้ในการก่อสร้าง สิ่งที่สร้างขึ้นชั่วคราวสำหรับงานก่อสร้าง และวัสดุต่างๆ ซึ่งเห็นว่าจะต้องสงวนเอาไว้เพื่อการปฏิบัติงานตามสัญญา ตามที่จะเห็นสมควร

ในกรณีดังกล่าว ผู้ว่าจ้างมีสิทธิรับหรือบังคับจากหลักประกันการปฏิบัติตามสัญญาทั้งหมด หรือบางส่วน ตามแต่จะเห็นสมควร นอกจากนั้น ผู้รับจ้างจะต้องรับผิดชอบในค่าเสียหายซึ่งเป็นจำนวน เกินกว่าหลักประกันการปฏิบัติตามสัญญา รวมทั้งค่าใช้จ่ายที่เพิ่มขึ้น ในการทำงานนั้นต่อให้แล้วเสร็จตามสัญญา ตลอดจนค่าใช้จ่ายในการควบคุมงานเพิ่ม (ถ้ามี) ซึ่งผู้ว่าจ้างจะหัก เอาจากเงินประกันผลงานหรือจำนวนเงินใดๆ ที่จะจ่ายให้แก่ผู้รับจ้างก็ได้

**ข้อ ๑๙. การบังคับค่าปรับ ค่าเสียหาย และค่าใช้จ่าย**

ในกรณีที่ผู้รับจ้างไม่ปฏิบัติตามสัญญาข้อหนึ่งข้อใดด้วยเหตุใดๆ ก็ตาม จนเป็นเหตุให้เกิดค่าปรับ ค่าเสียหาย หรือค่าใช้จ่ายแก่ผู้ว่าจ้าง ผู้รับจ้างต้องชดใช้ค่าปรับ ค่าเสียหาย หรือค่าใช้จ่ายดังกล่าวให้แก่ผู้ว่าจ้างโดยสิ้นเชิงภายในกำหนด ๑๕ (สิบห้า) วัน นับถัดจากวันที่ได้รับแจ้งเป็นหนังสือจากผู้ว่าจ้าง หากผู้รับจ้างไม่ชดใช้ให้ถูกต้องครบถ้วนภายในระยะเวลาดังกล่าวให้ผู้ว่าจ้างมีสิทธิที่จะหักเอาจากจำนวนเงินค่าจ้างที่ต้องชำระ หรือจากเงินประกันผลงาน ของผู้รับจ้าง หรือบังคับจากหลักประกันการปฏิบัติตามสัญญาได้ทันที

หากค่าปรับ ค่าเสียหาย หรือค่าใช้จ่ายที่บังคับจากเงินค่าจ้างที่ต้องชำระ เงินประกันผลงาน หรือหลักประกันการปฏิบัติตามสัญญาแล้วยังไม่เพียงพอ ผู้รับจ้างยินยอมชำระส่วนที่เหลือ ที่ยังขาดอยู่จนครบถ้วนตามจำนวนค่าปรับ ค่าเสียหาย หรือค่าใช้จ่ายนั้น ภายในกำหนด ๑๕ (สิบห้า) วัน นับถัดจากวันที่ได้รับแจ้งเป็นหนังสือจากผู้ว่าจ้าง

หากมีเงินค่าจ้างตามสัญญาที่หักไว้จ่ายเป็นค่าปรับ ค่าเสียหาย หรือค่าใช้จ่ายแล้วยังเหลืออยู่อีกเท่าใด ผู้ว่าจ้างจะคืนให้แก่ผู้รับจ้างทั้งหมด

**ข้อ ๒๐ การทำบริเวณก่อสร้างให้เรียบร้อย**

ผู้รับจ้างจะต้องรักษาบริเวณสถานที่ปฏิบัติงานตามสัญญา รวมทั้งโรงงานหรือ สิ่งอำนวยความสะดวกในการทำงานของผู้รับจ้าง ลูกจ้าง ตัวแทน หรือผู้รับจ้างช่วง (ถ้ามี) ให้สะอาด ปลอดภัย และมีประสิทธิภาพในการใช้งานตลอดระยะเวลาการจ้าง และเมื่อทำงานเสร็จสิ้นแล้วจะต้องขนย้ายบรรดาเครื่องใช้ในการทำงานจ้างรวมทั้งวัสดุ ขยะมูลฝอย และสิ่งก่อสร้างชั่วคราวต่างๆ (ถ้ามี) ทั้งจะต้องกลบเกลี่ยพื้นดินให้เรียบร้อยเพื่อให้บริเวณทั้งหมดอยู่ในสภาพที่สะอาดและใช้การได้ทันที

**ข้อ ๒๑ การงดหรือลดค่าปรับ หรือการขยายเวลาปฏิบัติงานตามสัญญา**

ในกรณีที่มีเหตุเกิดจากความผิดหรือความบกพร่องของฝ่ายผู้ว่าจ้าง หรือเหตุสุดวิสัย หรือเกิดจากพฤติการณ์อันหนึ่งอันใดที่ผู้รับจ้างไม่ต้องรับผิดชอบตามกฎหมาย หรือเหตุอื่นตามที่กำหนด ในกฎกระทรวง ซึ่งออกตามความในกฎหมายว่าด้วยการจัดซื้อจัดจ้างและการบริหารพัสดุภาครัฐ ทำให้ผู้รับจ้างไม่สามารถทำงานให้แล้วเสร็จตามเงื่อนไขและกำหนดเวลาแห่งสัญญานี้ได้ ผู้รับจ้างจะต้องแจ้งเหตุหรือพฤติการณ์ดังกล่าวพร้อมหลักฐานเป็นหนังสือให้ผู้ว่าจ้างทราบ เพื่อของดหรือลดค่าปรับ หรือขยายเวลาทำงานออกไปภายใน ๑๕ (สิบห้า) วันนับถัดจากวันที่เหตุนั้นสิ้นสุดลง หรือตามที่กำหนดในกฎกระทรวงดังกล่าว แล้วแต่กรณี

ถ้าผู้รับจ้างไม่ปฏิบัติให้เป็นไปตามความในวรรคหนึ่ง ให้ถือว่าผู้รับจ้างได้สละสิทธิเรียกร้อง ในการที่จะของดหรือลดค่าปรับ หรือขยายเวลาทำงานออกไปโดยไม่มีเงื่อนไขใดๆ ทั้งสิ้น เว้นแต่ กรณีเหตุเกิดจากความผิดหรือความบกพร่องของฝ่ายผู้ว่าจ้าง ซึ่งมีหลักฐานชัดเจน หรือผู้ว่าจ้างทราบดี อยู่แล้วตั้งแต่ต้น

(ลงชื่อ)

นายกานต์ กัลป์ดิษฐ์

(ลงชื่อ)

พยาน

(ลงชื่อ)

นางสาวอโนทัย โค้วศิริ

(ลงชื่อ)

พยาน

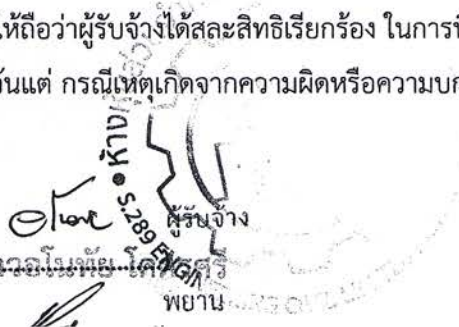

การงดหรือลดค่าปรับ หรือขยายกำหนดเวลาทำงานตามวรรคหนึ่ง อยู่ในดุลพินิจของผู้ว่าจ้างที่จะพิจารณาตามที่เห็นสมควร

### ข้อ ๒๒. การใช้เรือไทย

ในการปฏิบัติตามสัญญาฯ หากผู้รับจ้างจะต้องสั่งหรือนำเข้ามาจากต่างประเทศรวมทั้งเครื่องมือและอุปกรณ์ที่ต้องนำเข้ามาเพื่อปฏิบัติงานตามสัญญา ไม่ว่าผู้รับจ้างจะเป็นผู้นำของเข้ามาเองหรือนำเข้ามาโดยผ่านตัวแทนหรือบุคคลอื่นใด ถ้าสิ่งของนั้นต้องนำเข้ามาโดยทางเรือในเส้นทางเดินเรือที่มีเรือไทยเดินอยู่และสามารถให้บริการรับขนได้ตามที่รัฐมนตรีว่าการกระทรวงคมนาคมประกาศกำหนด ผู้รับจ้างต้องจัดการให้สิ่งของดังกล่าวบรรทุกโดยเรือไทยหรือเรือที่มีสิทธิเช่นเดียวกับเรือไทยจากต่างประเทศมายังประเทศไทยเว้นแต่จะได้รับอนุญาตจากกรมเจ้าท่าก่อนบรรทุกของนั้นลงเรืออื่นที่มีชื่อเรือไทยหรือเป็นของที่รัฐมนตรีว่าการกระทรวงคมนาคมประกาศยกเว้นให้บรรทุกโดยเรืออื่นได้ ทั้งนี้ ไม่ว่าการสั่งหรือนำเข้าสิ่งของดังกล่าวจากต่างประเทศจะเป็นแบบใด

ในการส่งมอบงานตามสัญญาฯ ให้แก่ผู้ว่าจ้าง ถ้างานนั้นมีสิ่งของตามวรรคหนึ่ง ผู้รับจ้างจะต้องส่งมอบใบตราส่ง (Bill of lading) หรือสำเนาใบตราส่งสำหรับของนั้น ซึ่งแสดงว่าได้บรรทุกมาโดยเรือไทยหรือเรือที่มีสิทธิเช่นเดียวกับเรือไทยให้แก่ผู้ว่าจ้างพร้อมกับการส่งมอบงานด้วย

ในกรณีที่สิ่งของดังกล่าวไม่ได้บรรทุกจากต่างประเทศมายังประเทศไทยโดยเรือไทยหรือเรือที่มีสิทธิเช่นเดียวกับเรือไทย ผู้รับจ้างต้องส่งมอบหลักฐานซึ่งแสดงว่าได้รับอนุญาตจากกรมเจ้าท่า ให้บรรทุกของโดยเรืออื่นได้หรือหลักฐานซึ่งแสดงว่าได้ชำระค่าธรรมเนียมพิเศษ เนื่องจากการไม่บรรทุกของโดยเรือไทยตามกฎหมาย ว่าด้วยการส่งเสริมการพาณิชย์นาวีแล้วอย่างใดอย่างหนึ่งแก่ผู้ว่าจ้างด้วย

ในกรณีที่ผู้รับจ้างไม่ส่งมอบหลักฐานอย่างใดอย่างหนึ่งดังกล่าวในวรรคสองและวรรคสามให้แก่ผู้ว่าจ้างแต่จะขอส่งมอบงานดังกล่าวให้ผู้ว่าจ้างก่อนโดยยังไม่รับชำระเงินค่าจ้าง ผู้ว่าจ้างมีสิทธิริบงานดังกล่าวไว้ก่อน และชำระเงินค่าจ้างเมื่อผู้รับจ้างได้ปฏิบัติถูกต้องครบถ้วนดังกล่าวแล้วได้

### ข้อ ๒๓. มาตรฐานฝีมือช่าง

ผู้รับจ้างตกลงเป็นเงื่อนไขสำคัญว่า ผู้รับจ้างจะต้องมีและใช้ผู้ผ่านการทดสอบมาตรฐานฝีมือช่างจาก..... หรือผู้มีวุฒิบัตรระดับ ปวช. ปวส. และปวท. หรือเทียบเท่าจากสถาบันการศึกษาที่ ก.พ. รับรองให้เข้ารับราชการได้ ในอัตราไม่ต่ำกว่าร้อยละ ๕ (ห้า) ของแต่ละสาขาช่าง แต่จะต้องมีช่างจำนวนอย่างน้อย ๑ (หนึ่ง) คน ในแต่ละสาขาช่างดังต่อไปนี้

๒๓.๑ สาขาช่างก่อสร้าง

๒๓.๒ สาขาช่างโยธา

ผู้รับจ้างจะต้องจัดทำบัญชีแสดงจำนวนช่างทั้งหมดโดยจำแนกตามแต่ละสาขาช่างและ ระดับช่าง พร้อมกับระบุรายชื่อช่างผู้ผ่านการทดสอบมาตรฐานฝีมือช่างหรือผู้มีวุฒิบัตรดังกล่าวในวรรคหนึ่งนำมาแสดงพร้อมหลักฐานต่างๆ ต่อคณะกรรมการตรวจรับพัสดุหรือผู้ควบคุมงาน ก่อนเริ่มลงมือทำงาน และพร้อมที่จะให้ผู้ว่าจ้างหรือเจ้าหน้าที่ของผู้ว่าจ้างตรวจสอบดูได้ตลอด เวลาการทำงานตามสัญญาฯ ของผู้รับจ้าง

### ข้อ ๒๔. การปรับราคาค่าจ้าง

ผู้ว่าจ้างและผู้รับจ้าง ตกลงกันให้ใช้สัญญาปรับราคาได้ สำหรับราคางานก่อสร้างตามสัญญาฯ โดยการนำสูตร Escalation Factor (K) มาใช้คำนวณราคาค่างานที่เปลี่ยนแปลงไป โดยวิธีการต่อไปนี้ ตามเงื่อนไข หลักเกณฑ์ สูตร และวิธีคำนวณที่ใช้กับสัญญาแบบปรับราคาได้ตามมติคณะรัฐมนตรีเมื่อวันที่ ๒๒ สิงหาคม ๒๕๓๒ เรื่องการพิจารณาช่วยเหลือผู้

(ลงชื่อ) นายกานต์ กัลป์ดิษฐ์ (ลงชื่อ)  
(.....)

นางสาวอโนทัย ใจดี  
ผู้รับจ้าง



ประกอบอาชีพงานก่อสร้าง ตามหนังสือสำนักเลขาธิการคณะรัฐมนตรี ที่ นร ๐๒๐๓/ว ๑๐๙ ลงวันที่ ๒๔ สิงหาคม ๒๕๓๒  
สูตรการปรับราคา (สูตรค่า K) จะต้องคงที่ที่ระดับที่กำหนดไว้ในวันแล้วเสร็จตามที่กำหนดไว้ใน  
สัญญา หรือภายในระยะเวลาที่ ผู้ว่าจ้าง ได้ขยายออกไป โดยจะใช้สูตรของทางราชการที่ได้ระบุตามภาคผนวก ๕

สัญญานี้ทำขึ้นเป็นสองฉบับ มีข้อความถูกต้องตรงกัน คู่สัญญาได้อ่านและเข้าใจข้อความ โดยละเอียด  
ตลอดแล้ว จึงได้ลงลายมือชื่อ พร้อมทั้งประทับตรา (ถ้ามี) ไว้เป็นสำคัญต่อหน้าพยาน และคู่สัญญาต่างยึดถือไว้ฝ่ายละหนึ่งฉบับ

(ลงชื่อ).....ผู้ว่าจ้าง

(นายกานต์ กัลป์ดินันท์)

(ลงชื่อ).....ผู้รับจ้าง

(นางสาวโนทัย โคตรศรี)

(ลงชื่อ).....พยาน

(นายฉัตรชัยชนะ ทองล้วน)

(ลงชื่อ).....พยาน

(นางปานจิตต์ ดาราข)

เลขที่โครงการ ๖๖๐๙๙๓๐๐๕๐๓

เลขคุมสัญญา ๖๖๐๙๒๒๐๒๑๙๔๐



ใบเสร็จรับเงิน

เลขที่ RCPT-04129/66

วันที่ 22 กันยายน 2566

องค์การบริหารส่วนจังหวัดอุบลราชธานี

ได้รับเงินจาก ห้างหุ้นส่วนจำกัด ส.289 วิทวกรรมโยธา

ลำดับ	รายการ	รหัสบัญชี	จำนวนเงิน (บาท)	หมายเหตุ
1	หลักประกันสัญญา โครงการวางท่อระบายน้ำ คอนกรีตเสริมเหล็ก พร้อมบ่อพักคอนกรีตเสริมเหล็ก สายบ้านหนองมก หมู่ที่ 2 ตำบลหัวเรือ - ทางหลวง ชนบท อบ. 3016 อำเภอเมืองอุบลราชธานี จังหวัด อุบลราชธานี เป็นเงินสด	2208010101.001	24,925.00	สัญญาเลขที่ CNTR-01977/66
รวมเงิน			24,925.00	

ตัวอักษร (สองหมื่นสี่พันเก้าร้อยยี่สิบห้าบาทถ้วน )

ไว้เป็นการถูกต้องแล้ว

ลงชื่อ

*สุทธาสินี*

ผู้รับเงิน

( นางสาวสุทธาสินี คำแน่น )

เจ้าพนักงานการเงินและบัญชี

(ลงชื่อ)

*กมลรัตน์*  
นายกมลรัตน์ กัลป์ตินันท์

ผู้ว่าจ้าง (ลงชื่อ)

(ลงชื่อ)

*นงเยาว์*  
นางสาวนงเยาว์ โคตรศรี

(ลงชื่อ)

*พยาน*  
นายพยาน ชัยชนะ ทองล้วน

พยาน (ลงชื่อ)

(ลงชื่อ)

*พยาน*  
นางพยานจิตต์...ควงราช





ใบเสนอราคาจ้างก่อสร้างโดยวิธีเฉพาะเจาะจง



เรียน นายองค์การบริหารส่วนจังหวัดอุบลราชธานี

๑. ข้าพเจ้า ตจก.๗.๒๘๙ วัดวาทรมหา / สำนักงานใหญ่ตั้งอยู่เลขที่ ๔๒๐/๓  
ถนน.....ตำบล/แขวง หนอง อำเภอ/เขต ผือ จังหวัด อุบลราชธานี  
โทรศัพท์ ๐๙๖๑๙๗๐๒๖ โดย ณัฐพล คุ้มทรัพย์ ผู้ลงนามข้างท้ายนี้ ได้พิจารณาเงื่อนไขต่าง ๆ  
ในเอกสารจัดจ้างโดยวิธีเฉพาะเจาะจง เลขที่..... โดยตลอดและยอมรับข้อกำหนดและเงื่อนไขนั้น  
แล้ว รวมทั้งรับรองว่า ข้าพเจ้าเป็นผู้มีคุณสมบัติครบถ้วนตามที่กำหนดและไม่เป็นผู้ทิ้งงานของหน่วยงานของรัฐ

๒. ข้าพเจ้าขอเสนอที่จะทำงาน โครงการขุดลอกบึงหนองกรังพร้อมเหล็ก  
พร้อมปลูกถั่วเขียวบึงหนองกรัง หมู่ ๕ ต.โพธิ์ - พงษ์ทองเขต  
อ.โขงเจียม จ.อุบลราชธานี  
๐๐.๓๐๖ ๐.๑๕๒ ๑.๑ อุบลราชธานี

ตามข้อกำหนดเงื่อนไขแบบรูปรายการละเอียดแห่งเอกสารจัดจ้างโดยวิธีเฉพาะเจาะจง ตามราคาค่างที่ระบุไว้  
ในบัญชีรายการก่อสร้างหรือใบแจ้งปริมาณและราคา เป็นเงินทั้งสิ้น ๔๙๘,๐๐๐ บาท  
(สี่ร้อยเก้าหมื่นแปดพันบาทถ้วน) ซึ่งได้รวมภาษีมูลค่าเพิ่มตลอดจนภาษีอากรอื่นๆ และค่าใช้จ่าย  
ทั้งปวงไว้ด้วยแล้ว

๓. ข้าพเจ้าจะยื่นคำเสนอราคานี้เป็นระยะเวลา ๑๐ วัน ตั้งแต่วันยื่นข้อเสนอ และองค์การบริหารส่วนจังหวัดอุบลราชธานี อาจรับคำเสนอนี้ ณ เวลาใดก็ได้ก่อนที่จะครบกำหนดระยะเวลาดังกล่าว หรือ  
ระยะเวลาที่ได้ยืดออกไปตามเหตุผลอันสมควรที่องค์การบริหารส่วนจังหวัดอุบลราชธานี ร้องขอ

๔. ข้าพเจ้ารับรองว่าจะส่งมอบงานตามเงื่อนไขที่เอกสารจ้างโดยวิธีเฉพาะเจาะจงกำหนดไว้

๕. ในกรณีที่ข้าพเจ้าได้รับการพิจารณาให้เป็นผู้ชนะการเสนอราคาโดยวิธีเฉพาะเจาะจง  
ข้าพเจ้ารับรองที่จะ

๕.๑ ทำสัญญาตามแบบสัญญาจ้างก่อสร้างแนบท้ายเอกสารการจ้างโดยวิธีเฉพาะเจาะจง  
หรือตามที่สำนักงานอัยการสูงสุดได้แก้ไขเพิ่มเติมแล้ว กับองค์การบริหารส่วนจังหวัดอุบลราชธานี ภายใน  
.....๗.....วัน นับถัดจากวันที่ได้รับหนังสือให้ทำสัญญา

๕.๒ มอบหลักประกันการปฏิบัติตามสัญญา ตามที่ระบุไว้ในข้อ ๗ ของเอกสารการประกวด  
ราคาอิเล็กทรอนิกส์ ให้แก่องค์การบริหารส่วนจังหวัดอุบลราชธานี ขณะที่ได้ลงนามในสัญญาเป็นจำนวนร้อยละ  
.....๕.....ของราคาตามสัญญาที่ระบุไว้ในใบเสนอราคานี้ เพื่อเป็นหลักประกันการปฏิบัติตามสัญญาโดย  
ถูกต้องและครบถ้วน

หากข้าพเจ้าไม่ปฏิบัติตามให้ครบถ้วนตามที่ระบุไว้ในข้อ ๕.๑ และ/หรือข้อ ๕.๒ ดังกล่าวข้างต้น  
ข้าพเจ้ายอมให้องค์การบริหารส่วนจังหวัดอุบลราชธานี ริบหลักประกันการเสนอราคา หรือเรียกหรือร้องจากผู้ออก  
หนังสือค้ำประกัน ข้าพเจ้ายอมชดเชยค่าเสียหายใดๆ ที่อาจมีแก่องค์การบริหารส่วนจังหวัดอุบลราชธานี และ  
องค์การบริหารส่วนจังหวัดอุบลราชธานี อาจดำเนินการจัดจ้างการเสนอราคาให้แก่ผู้ยื่นข้อเสนออื่นเป็นผู้ชนะการเสนอได้ หรือ  
องค์การบริหารส่วนจังหวัดอุบลราชธานี อาจดำเนินการจัดจ้างการเสนอราคาให้แก่ผู้ยื่นข้อเสนออื่นเป็นผู้ชนะการเสนอได้  
(ลงชื่อ) ณัฐพล คุ้มทรัพย์ พยาน (ลงชื่อ) ..... พยาน

๖. ข้าพเจ้ายอมรับว่า ข้าพเจ้า ได้รับความผูกพันที่จะรับคำเสนอนี้  
หรือใบเสนอราคาใดๆ รวมทั้งไม่ต้องรับผิดชอบในค่าใช้จ่ายใดๆ อันอาจเกิดขึ้นในกรณีที่ข้าพเจ้าได้เข้ายื่น  
ข้อเสนอครั้งนี้  
(ลงชื่อ)..... ประธานกรรมการ  
(ลงชื่อ)..... กรรมการ





ที่ อบ. 001553

สำนักงานทะเบียนหุ้นส่วนบริษัทจังหวัดอุบลราชธานี  
กรมพัฒนาธุรกิจการค้า กระทรวงพาณิชย์

## หนังสือรับรอง

ขอรับรองว่าห้างหุ้นส่วนนี้ ได้จดทะเบียนเป็นนิติบุคคล ตามประมวลกฎหมายแพ่งและพาณิชย์

เมื่อวันที่ 14 มิถุนายน 2565 ทะเบียนนิติบุคคลเลขที่ 0343565002287

ปรากฏข้อความในรายการตามเอกสารทะเบียนนิติบุคคล ณ วันออกหนังสือนี้ ดังนี้

- ชื่อห้างหุ้นส่วน ห้างหุ้นส่วนจำกัด ส.289 วิศวะกรรมโยธา /
- ผู้เป็นหุ้นส่วนของห้างหุ้นส่วน มี 2 คน ตามรายชื่อดังนี้
  - นางสาวอินทัย โคตรศรี

จำนวน

ลงหุ้นด้วย เงิน

1,980,000.00 บาท

- นายณัฐพล สีพรมมา

จำนวน

ลงหุ้นด้วย เงิน

20,000.00 บาท

- หุ้นส่วนผู้จัดการของห้างหุ้นส่วนนี้ มี 1 คน ตามรายชื่อดังนี้
  - นางสาวอินทัย โคตรศรี/

- ข้อจำกัดอำนาจหุ้นส่วนผู้จัดการ มีดังนี้ ไม่มี/

- สำนักงานใหญ่ ตั้งอยู่เลขที่ 420/3 หมู่ที่ 5 ตำบลขามใหญ่ อำเภอเมืองอุบลราชธานี จังหวัดอุบลราชธานี/

- วัตถุประสงค์ของห้างหุ้นส่วนนี้มี 40 ข้อ ดังปรากฏในสำเนาเอกสารแนบท้ายหนังสือรับรองนี้ จำนวน 4 แผ่น โดยมีลายมือชื่อนายทะเบียนซึ่งรับรองเอกสารเป็นสำคัญ

ออกให้ ณ วันที่ 29 เดือน พฤษภาคม พ.ศ. 2566

(ลงชื่อ) ผู้ว่าจ้าง (ลงชื่อ) นางกานต์ กลับคืนนี้

(ลงชื่อ) พยาน (ลงชื่อ) นายภาณุชัยชนะ ทอสร่วน

(ลงชื่อ) ผู้รับจ้าง (ลงชื่อ) นางสาวอินทัย โคตรศรี

(ลงชื่อ) พยาน (ลงชื่อ) นางปานจิตต์ ตารา

(นายธนิตร์ บริสุทธิ์)

นายทะเบียน

ประธานกรรมการ

กรรมการ

กรรมการ

คำเตือน : ผู้ใช้ควรตรวจสอบข้อความทราบท้ายหนังสือรับรองฉบับนี้ทุกครั้ง





วัตถุประสงค์ของ ห้างหุ้นส่วน/บริษัท นี้ มี 40 ข้อ ดังนี้

( 1 ) ชื่อ จัดหา รับ เช่า เช่าซื้อ ถูกรวมสิทธิ์ ครอบครอง ปรับปรุงให้ และจัดการโดยประการอื่นซึ่งทรัพย์สินใด ๆ ตลอดจน ดอกผลของทรัพย์สินนั้น

(2) นาย โอน จำนอง จำนำ แลกเปลี่ยน และจำหน่ายทรัพย์สินโดยประการอื่น

(3) เป็นนายหน้า ตัวแทน ตัวแทนค้าต่างในกิจการและธุรกิจทุกประเภท เว้นแต่ในธุรกิจประกันภัย การหาสมาชิก ให้สมาคม และการค้าหลักทรัพย์

(4) กู้ยืมเงิน เบิกเงินเกินบัญชีจากธนาคาร หรือสถาบันการเงินอื่น และให้กู้ยืมเงินหรือให้เครดิตด้วยวิธีการอื่น โดยจะมีหลักประกันหรือไม่ก็ตาม รวมทั้งการรับ ออก โอนและสละหลังตัวเงินหรือตราสารที่เปลี่ยนมือได้อย่างอื่น เว้นแต่ ในธุรกิจธนาคาร ธุรกิจเงินทุน และธุรกิจเครดิตฟองซิเอร์

(5) ทำการจัดตั้งสำนักงานสาขาหรือแต่งตั้งตัวแทน ทั้งภายในและภายนอกประเทศ

(6) เข้าเป็นหุ้นส่วนจำกัดความรับผิดชอบในห้างหุ้นส่วนจำกัด เป็นผู้ถือหุ้นในบริษัทจำกัดและบริษัทมหาชนจำกัด

(7) ประกอบกิจการค้า ข้าว ผลิตภัณฑ์ข้าว มันสำปะหลัง ผลิตภัณฑ์มันสำปะหลัง ข้าวโพด งาม ถั่ว กาแฟ เม็ด มะม่วงหิมพานต์ ปาล์ม น้ำมัน พริกไทย ปอ นุ่น ฝ้าย พืชไร่ ฝรั่ง ละหุ่ง ไม้ ยาง ผัก ผลไม้ ของป่า สมุนไพร หนังกัด ขี้เหล็ก สัตว์มีชีวิต เนื้อสัตว์ชำแหละ เนื้อสัตว์แช่แข็งและเนื้อสัตว์บรรจุกระป๋อง อาหารสัตว์และพืชผลทางเกษตรทุกชนิด

(8) ประกอบกิจการค้า เครื่องจักร เครื่องยนต์ เครื่องมือกล เครื่องทุ่นแรง ยานพาหนะ เครื่องกำเนิดและเครื่องใช้ ไฟฟ้า ตู้เย็น เครื่องปรับอากาศ พัดลม หม้อหุงข้าวไฟฟ้า เตาไฟฟ้า เครื่องสูบน้ำ เครื่องทำความร้อน เครื่องทำความเย็น เครื่องครัว เครื่องเหล็ก เครื่องทองแดง เครื่องทองเหลือง เครื่องสุขภัณฑ์ เครื่องเคหภัณฑ์ เครื่องเฟอร์นิเจอร์ อุปกรณ์ไฟฟ้า อุปกรณ์ประปา รวมทั้งอะไหล่ และอุปกรณ์ของสินค้าดังกล่าวข้างต้น

(9) ประกอบกิจการค้าอาหารสด อาหารแห้ง อาหารสำเร็จรูป เครื่องกระป๋อง เครื่องปรุงรส อาหาร เครื่องดื่ม สุรา เบียร์ บุหรี่ น้ำดื่ม น้ำตาล น้ำมันพืชและเครื่องบริโภคอื่น

(10) ประกอบกิจการค้าผ้า ด้าย เครื่องนุ่งห่ม เสื้อผ้าสำเร็จรูป เครื่องแต่งกาย เครื่องประดับกาย เครื่องสำอาง รองเท้า กระเป๋า สิ่งทอ อุปกรณ์การเล่นกีฬา เครื่องใช้และเครื่องมือเสริมความงาม และเครื่องอุปโภคอื่น

(11) ประกอบกิจการค้ายารักษาและป้องกันโรคสำหรับคนและสัตว์ เครื่องเวชภัณฑ์ เคมีภัณฑ์ เครื่องมือแพทย์ และเภสัชกรรม ไม้ ยาปราบศัตรูพืช ยาบำรุงพืชและสัตว์ทุกชนิด เครื่องมือเครื่องใช้ในทางวิทยาศาสตร์

(12) ประกอบกิจการค้าทอง นาก เงิน เพชร พลอย และอัญมณีอื่น รวมทั้งวัตถุดิบสิ่งดังกล่าว

(ลงชื่อ) นาย กานต์ กัลป์คินันท์ ผู้ว่าจ้าง (ลงชื่อ) นาย กานต์ กัลป์คินันท์

(ลงชื่อ) นาย ภาณุชัยชนะ ทองสวน พยาน (ลงชื่อ) นาย ภาณุชัยชนะ ทองสวน

(ลงชื่อ) นาย ภาณุชัยชนะ ทองสวน ผู้รับจ้าง (ลงชื่อ) นาย ภาณุชัยชนะ ทองสวน

(ลงชื่อ) นาย ภาณุชัยชนะ ทองสวน พยาน (ลงชื่อ) นาย ภาณุชัยชนะ ทองสวน

(ลงชื่อ) นาย ภาณุชัยชนะ ทองสวน ประธานกรรมการ (ลงชื่อ) นาย ภาณุชัยชนะ ทองสวน

(ลงชื่อ) นาย ภาณุชัยชนะ ทองสวน กรรมการ (ลงชื่อ) นาย ภาณุชัยชนะ ทองสวน



วัตถุที่ประสงค์ของ ห้างหุ้นส่วน/บริษัท นี้ มี..... 40..... ข้อ ดังนี้

(13) ประกอบกิจการค้า กระจาย เครื่องเขียน แบบเรียน แบบพิมพ์ หนังสือ อุปกรณ์การเรียน เครื่องคำนวณ เครื่องมือสื่อสาร เครื่องพิมพ์ อุปกรณ์การพิมพ์ สิ่งพิมพ์ หนังสือพิมพ์ ตู้เก็บเอกสาร และเครื่องใช้สำนักงาน ทุกชนิด

(14) ประกอบกิจการค้าวัสดุก่อสร้าง อุปกรณ์และเครื่องมือเครื่องใช้ในการก่อสร้าง เครื่องมือช่างทุกประเภท สี เครื่องมือหาสี เครื่องตกแต่งอาคารทุกชนิด เครื่องเหล็ก เครื่องทองแดง-ทองเหลือง เครื่องเคลือบ เครื่องสุขภัณฑ์ อุปกรณ์ประปา รวมทั้งอะไหล่และอุปกรณ์ของสินค้าดังกล่าว

(15) ประกอบกิจการค้าพลาสติก หรือสิ่งอื่นซึ่งมีลักษณะคล้ายคลึงกัน ทั้งที่อยู่ในสภาพวัตถุดิบ หรือสำเร็จรูป

(16) ประกอบกิจการค้ายางดิบ ยางแผ่น หรือยางชนิดอื่นอันผลิตขึ้นหรือได้มาจากส่วนใดส่วนหนึ่งของต้นยางพารา รวมตลอดถึงยางเทียม สิ่งทำเทียม วัตถุหรือสินค้าดังกล่าว โดยกรรมวิธีทางวิทยาศาสตร์

(17) ประกอบกิจการทำนา ทำสวน ทำไร่ ทำนาเกลือ ทำป่าไม้ ทำสวนยาง เลี้ยงสัตว์ และกิจการคอกปศุสัตว์

(18) ประกอบกิจการโรงสี โรงเลื่อย โรงงานไสไม้และอบไม้ โรงงานคั่วถั่วจืดรถยนต์ โรงงานผลิตเซรามิคและเครื่องเคลือบ โรงงานผลิตเครื่องปั้นดินเผา โรงงานอัดปอ โรงงานสกัดน้ำมันพืช โรงงานกระดาษ โรงงานกระดาษทอผ้า โรงงานปั่นด้าย โรงงานซัสมและพิมพ์สวดลายผ้า โรงงานผลิตและหล่อดอกยางรถยนต์ โรงงานผลิตเหล็ก โรงหล่อ และกลึงโลหะ โรงงานสังกะสี โรงงานผลิตอาหารสำเร็จรูป โรงงานสุรา โรงงานแก๊ส โรงงานนุหรี โรงงานน้ำตาล โรงงานผลิตเครื่องใช้พลาสติก โรงงานรีดและหล่อหลอมโลหะ โรงงานผลิตบานประตูและหน้าต่าง โรงงานแก้ว โรงงานผลิตเครื่องดื่ม โรงงานหล่อยาง โรงงานประกอบรถยนต์

(19) ประกอบกิจการโรงพิมพ์ รัพิมพ์หนังสือ พิมพ์หนังสือจำหน่าย และออกหนังสือพิมพ์

(20) ประกอบกิจการโรงน้ำแข็ง

(21) ประกอบกิจการประมง แผลปลา สะพานปลา

(22) ประกอบกิจการระเบิดหินและข่อยหิน

(23) ประกอบกิจการรับเหมาก่อสร้างอาคาร อาคารพาณิชย์ อาคารที่พักอาศัย สถานที่ทำการ ถนน สะพาน เขื่อน อุโมงค์ และงานก่อสร้างอย่างอื่นทุกชนิด รวมทั้งรับทำงานโยธาทุกประเภท

(24) ประกอบกิจการเหมืองแร่ โรงงานถลุงแร่ แยกแร่ แปรรูปแร่ หลอมแร่ แคนตาลิ ส้ารวจแร่ วิเคราะห์และตรวจสอบแร่ บดแร่ ขนแร่

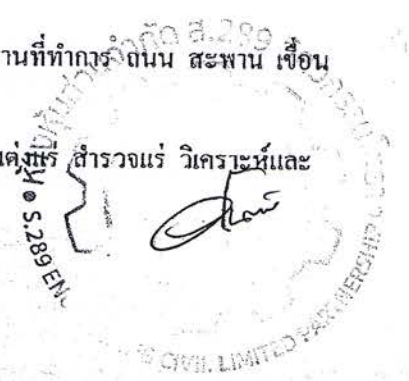

(ลงชื่อ) ผู้ว่าจ้าง (ลงชื่อ) นายกานต์ กัลปตินันท์

(ลงชื่อ) ผู้รับจ้าง (ลงชื่อ) นางสาวโนนทัย นงวอร์น

(ลงชื่อ) พยาน (ลงชื่อ) นายณานชัยชนะ ทองล้วน

(ลงชื่อ) พยาน (ลงชื่อ) นางน่านจิตต์ ดวง (ลงชื่อ)

ประธานกรรมการ  
กรรมการ  
กรรมการ

วัตถุประสงค์ของ ห้างหุ้นส่วน/บริษัท นี้ มี 40 ข้อ ดังนี้

(25) ประกอบกิจการโรงแรม ภัตตาคาร บาร์ ในดัลลัส โบวลิง ออบอบนวด โรงภาพยนตร์และโรงมหรสพอื่น

สถานพักผ่อนอากาศ สวนนกกีฬา สระว่ายน้ำ

(26) ประกอบกิจการขนส่งและขนถ่ายสินค้าและคนโดยสาร ทั้งทางบก ทางน้ำ ทางอากาศทั้งภายในประเทศ

และระหว่างประเทศ รวมทั้งรับบริการนำของออกจากท่าเรือตามพิธีศุลกากร และการจัดระวางการขนส่ง ทุกชนิด

(27) ประกอบกิจการดำเนินการจัดตั้งและจัดการระบบสาธารณูปโภคทุกประเภท ได้แก่ระบบไฟฟ้า ระบบประปา ระบบโทรศัพท์ รวมถึงจำหน่ายและติดตั้งเครื่องจักร

(28) ประกอบกิจการค้าเครื่องคอมพิวเตอร์ รวมทั้งอะไหล่และอุปกรณ์ของเครื่องคอมพิวเตอร์

(29) ประกอบกิจการส่งเข้ามาจำหน่ายในประเทศและส่งออกจำหน่ายยังต่างประเทศ ซึ่งสินค้าตามที่กำหนดไว้ใน วัตถุประสงค์

(30) ประกอบกิจการตัดผม แต่งผม เสริมสวย ตัดเล็บและซักรีดเสื้อผ้า

(31) ประกอบกิจการรับจ้างดำยรูป ล้างอัด ขยายรูป รวมทั้งเอกสาร

(32) ประกอบกิจการจัดสร้างและจัดจำหน่ายภาพยนตร์

(33) ประกอบกิจการสถานีบริการน้ำมันเชื้อเพลิง และให้บริการซ่อมแซม บำรุงรักษา ตรวจสอบอัดฉีด พ่นน้ำยา กันสนิมสำหรับยานพาหนะทุกประเภท รวมทั้งบริการติดตั้ง ตรวจสอบ และแก้ไขอุปกรณ์ป้องกันวินาศภัย ทุกประเภท

(34) ประกอบกิจการบริการทางค่านกฎหมาย ทางบัญชี ทางวิศวกรรม ทางสถาปัตยกรรม รวมทั้งกิจการโฆษณา

(35) ประกอบธุรกิจบริการรับค้าประกันหนี้สิน ความรับผิด และการปฏิบัติตามสัญญาของบุคคลอื่น รวมทั้ง รับบริการค้าประกันบุคคลซึ่งเดินทางเข้ามาในประเทศหรือเดินทางออกไปต่างประเทศตามกฎหมายว่าด้วยคนเข้าเมือง กฎหมายว่าด้วยภาษีอากร และกฎหมายอื่น

(36) ประกอบธุรกิจบริการรับเป็นที่ปรึกษาและให้คำแนะนำปัญหาเกี่ยวกับด้านบริหารงานพาณิชย์กรรม อุดสาหกรรมรวมทั้งปัญหาการผลิต การตลาดและการจัดจำหน่าย

(37) ประกอบกิจการบริการจัดเก็บ รวบรวม จัดทำ จัดพิมพ์และเผยแพร่สถิติข้อมูลในทางเกษตรกรรม อุดสาหกรรม พาณิชยกรรม การเงิน การตลาด รวมทั้งวิเคราะห์และประเมินผลในการดำเนินธุรกิจ

(38) ประกอบกิจการโรงพยาบาลเอกชน สถานพยาบาล รับรักษานคนไข้และผู้ป่วย/รับทำการฝึกสอนและอบรม ทางด้านวิชาการเกี่ยวกับการแพทย์ การอนามัย

(ลงชื่อ) นายกานต์ กัลป์ดิษฐ์ ผู้ว่าจ้าง

(ลงชื่อ) นายณานชัยชนะ ทองคำวน พยาน

(ลงชื่อ) นางสาววณิชชญา โสธรชัย ผู้รับจ้าง

(ลงชื่อ) นางเปรมจิตต์...ดลระจ (คชช.)

ประธานกรรมการ  
กรรมการ  
กรรมการ



วัตถุประสงค์ของ ห้างหุ้นส่วน/บริษัท นี้ มี 40 ข้อ ดังนี้

( 39 ) ประกอบธุรกิจบริการรับเป็นผู้จัดการและดูแลผลประโยชน์ เก็บผลประโยชน์ และจัดการทรัพย์สินให้แก่คดีอื่น

(40) ประกอบกิจการประมูลเพื่อขายสินค้าและรับจ้างทำของ ตามวัตถุประสงค์ทั้งหมด ให้แก่บุคคล คณะบุคคล

นิติบุคคล ส่วนราชการ และองค์การของรัฐ

(ลงชื่อ).....ประธานกรรมการ

(ลงชื่อ).....กรรมการ

(ลงชื่อ).....กรรมการ

(ลงชื่อ) นายกานต์ กัลป์ตินันท์ ผู้ว่าจ้าง

(ลงชื่อ) พยาน  
นายสมชายชัยชนะ...หงส์ล้าน

(ลงชื่อ) นางสาวปวีณา...พยาน  
(ลงชื่อ) นางปวีณา...พยาน



เบียนเลขที่ 0343565002287



แบบ พค. 0401

# กรมพัฒนาธุรกิจการค้า

## ใบสำคัญแสดงการจดทะเบียนห้างหุ้นส่วนบริษัท

ใบสำคัญนี้ออกให้เพื่อแสดงว่า

ห้างหุ้นส่วนจำกัด ส.289 วิศวกรรมโยธา

ได้จดทะเบียนเป็นนิติบุคคลตามประมวลกฎหมายแพ่งและพาณิชย์

ณ สำนักงานทะเบียนหุ้นส่วนบริษัท จังหวัด อุบลราชธานี

เมื่อวันที่ 14 มิถุนายน พ.ศ. 2565

ออกให้ ณ วันที่ 14 มิถุนายน พ.ศ. 2565

(นางสาวอุษราพร ตันท์พูนเกียรติ)  
นายทะเบียน

(ลงชื่อ) นายกานต์ กลปศินณี เจ้า (ลงชื่อ)   
 (.....)

(ลงชื่อ) พยาน (ลงชื่อ)   
 นายสมชาย ชัยชนะ รองปลัด

(ลงชื่อ) นางสาวอินทิรา คุ้มศรี เจ้า   
 (.....)

(ลงชื่อ) พยาน (ลงชื่อ)   
 นายสมชาย ชัยชนะ รองปลัด



ประธานกรรมการ  
กรรมการ  
กรรมการ

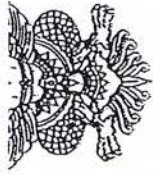

พ.20

เขียนภาคข้อมูลค่าเพิ่ม

องค์การ / หน่วยงานส่วนจำกัด ส. 289 วิศวกรรมโยธา

งอกบการ / หน่วยงานส่วนจำกัด ส. 289 วิศวกรรมโยธา

เป็น  สำนักงานใหญ่  สาขาที่

(ลงชื่อ) นายกานต์ กลับดีหมักจ้อย  
ตำแหน่ง / หน้าที่  
ตำแหน่ง / หน้าที่

ท้องเลขที่ 420/3 ถนน

เลขที่ 420/3

อำเภอ/เขต เมืองอมลราชธานี

รหัสไปรษณีย์ 34000 โทรศัพท์

ออกให้เมื่อวันที่ 5 มิ.ย. 2565

ผู้ออกทะเลเบียน (นางสาวจันทร์ แซ่มื่อ)

ตำแหน่ง สรรพากรพื้นที่อมลราชธานี

ผู้รับ ทะเบียนการค้า ทะเบียนภาษีมูลค่าเพิ่ม ทะเบียนรถ  
เลขที่ 0000000000-25650617-3-03-000020

เป็นสถานประกอบการ ที่จดทะเบียนการค้า และเลขทะเบียนการค้า และเลขทะเบียนรถใช้ได้ตามระเบียบกระทรวงมหาดไทย  
คำเตือน  
ทะเบียนการค้า ทะเบียนภาษีมูลค่าเพิ่ม ทะเบียนรถ ใช้ได้เฉพาะผู้ประกอบการ และเลขทะเบียนการค้า และเลขทะเบียนรถใช้ได้ตามระเบียบกระทรวงมหาดไทย  
ถ้าคำเตือนนี้ไม่ปฏิบัติตามระเบียบกระทรวงมหาดไทย ผู้ประกอบการอาจต้องระงับการดำเนินการจดทะเบียนการค้า ทะเบียนภาษีมูลค่าเพิ่ม ทะเบียนรถ  
0000000000-25650617-3-03-000020

09340000

09340010-3-03-25650617-0-0-0001-00

0000000000-25650617-3-03-000020



## 2.2 งานดิน

งานดิน หมายถึง การขุดดิน การตักดิน การบดอัดดิน การขุดเปิดหน้าดิน การเกลี่ยบดอัดดิน การขุด-ถมบดอัดแน่นเชื่อม คลอง คันคลอง คันกันน้ำ คันทาง ซึ่งต้องใช้เครื่องจักร เครื่องมือกลปฏิบัติงาน

สำหรับการถมดินให้หมายความรวมถึง การถมดินหรือทรายหรือวัสดุอื่น ที่มีการควบคุมคุณสมบัติของวัสดุนั้นๆ และมีข้อกำหนดวิธีการถม รวมทั้งมีการบดอัดแน่นโดยใช้เครื่องจักร เครื่องมือกลเพื่อให้ได้มาตรฐานตามที่กำหนดไว้ เช่นเดียวกับงานก่อสร้างถนนหรือเชื่อมชลประทาน

ทั้งนี้ ให้รวมถึงงานประเภท Embankment, Excavation, Subbase, Selected Material, Untreated Base และ Shoulder

ใช้สูตร  $K = 0.30 + 0.10It/Io + 0.40E/Eo + 0.20F/Fo$

## 2.3 งานหินเรียง

งานหินเรียง หมายถึง งานหินขนาดใหญ่นำมาเรียงกันเป็นชั้นให้เป็นระเบียบจนได้ความหนาที่ ต้องการ โดยใช้ช่องว่างระหว่างหินใหญ่จะแซมด้วยหินย่อยหรือกรวดขนาดต่างๆ และทรายให้เต็มช่องว่าง มีการควบคุมคุณสมบัติของวัสดุและมีข้อกำหนดวิธีปฏิบัติโดยใช้เครื่องจักร เครื่องมือกล หรือแรงคน และให้หมายความรวมถึงงาน หินทิ้ง งานหินเรียงยาแนว หรืองานหินใหญ่ที่มีลักษณะคล้ายคลึงกัน เพื่อการป้องกันการกัดเซาะพังทลายของลาดตลิ่ง และท้องลำน้ำ

ใช้สูตร  $K = 0.40 + 0.20It/Io + 0.20Mt/Mo + 0.20F/Fo$

## 2.4 งานผิวทาง Asphaltic Concrete, Penetration Macadam

ใช้สูตร  $K = 0.30 + 0.10Mt/Mo + 0.40A/Ao + 0.10E/Eo + 0.10F/Fo$

## 2.5 งานผิวถนนคอนกรีตเสริมเหล็ก

งานผิวถนนคอนกรีตเสริมเหล็ก หมายถึง ผิวถนนคอนกรีตที่ใช้เหล็กเสริมซึ่งประกอบด้วยตะแกรงเหล็กเส้นหรือตะแกรงลวดเหล็กกล้าเชื่อมติด (Welded Steel Wire Fabric) เหล็กเดือย (Dowel Bar) เหล็กยึด (Deformed Tie Bar) และรอยต่อต่างๆ (Joint) ทั้งนี้ ให้หมายความรวมถึงแผ่นพื้นคอนกรีตเสริมเหล็กบริเวณคอสสะพาน (R.C. Bridge Approach) ด้วย

ใช้สูตร  $K = 0.30 + 0.10It/Io + 0.35C/Co + 0.10Mt/Mo + 0.15S/So$

## 2.6 งานท่อระบายน้ำคอนกรีตเสริมเหล็กและงานบ่อพัก

งานท่อระบายน้ำคอนกรีตเสริมเหล็กและงานบ่อพัก หมายถึง ท่อคอนกรีตเสริมเหล็กสำหรับงาน ระบายน้ำ (Precast Reinforced Concrete Drainage Pipe) งานวางระบายน้ำคอนกรีตเสริมเหล็ก งานดาดคอนกรีตเสริม เหล็กวางระบายน้ำและบริเวณคอสสะพาน รวมทั้งงานบ่อพักคอนกรีตเสริมเหล็กและงานคอนกรีตเสริมเหล็กอื่นที่มีรูปแบบ และลักษณะงานคล้ายคลึงกัน เช่น งานบ่อพัก (Manhole) ท่อร้อยสายโทรศัพท์ ท่อร้อยสายไฟฟ้า เป็นต้น

ใช้สูตร  $K = 0.35 + 0.20It/Io + 0.15C/Co + 0.15Mt/Mo + 0.15S/So$

## 2.7 งานโครงสร้างคอนกรีตเสริมเหล็กและงานเชื่อมกันตลิ่ง

งานโครงสร้างคอนกรีตเสริมเหล็กและงานเชื่อมกันตลิ่ง หมายถึง สะพานคอนกรีตเสริมเหล็ก โครงสร้างฐานรากคอนกรีตเสริมเหล็กคอสสะพาน (R.C. Bearing Unit) ท่อเหลี่ยมคอนกรีตเสริมเหล็ก (R.C. Box Culvert) หอดักน้ำโครงสร้างคอนกรีตเสริมเหล็ก เชื่อมกันตลิ่งคอนกรีตเสริมเหล็ก บันไดยบเรือคอนกรีตเสริมเหล็กและสิ่งก่อสร้าง อื่นที่มีลักษณะคล้ายคลึงกัน

ใช้สูตร  $K = 0.30 + 0.10It/Io + 0.15C/Co + 0.20Mt/Mo + 0.25S/So$

(ลงชื่อ)

ผู้ว่าจ้าง (ลงชื่อ)

ผู้รับจ้าง

นาย กานต์ กล้วยสินธุ์

นางสาว อนิทยา ตรีศรี

(ลงชื่อ)

พยาน (ลงชื่อ)

พยาน

นาย ภาณุชัยชนะ ทองสวน

นาย ภาณุวัฒน์ ดุรวาท

ผู้อำนวยการ

กรมโยธาธิการและผังเมือง

สำนักงานโยธาธิการและผังเมือง

สำนักงานโยธาธิการและผังเมือง

## 2.8 งานโครงสร้างเหล็ก

งานโครงสร้างเหล็ก หมายถึง สะพานเหล็กสำหรับคนเดินข้ามถนน โครงเหล็กสำหรับติดตั้งป้ายจราจรชนิดแขวนสูง เสาไฟฟ้าแรงสูง เสาวิทยุ เสาโทรทัศน์ หรืองานโครงสร้างอื่นที่มีลักษณะคล้ายคลึงกัน แต่ไม่รวมถึงงานติดตั้งเสาโครงเหล็กสายส่งของการไฟฟ้าฝ่ายผลิตแห่งประเทศไทย

ใช้สูตร  $K = 0.25 + 0.10It/lo + 0.05Ct/Co + 0.20Mt/Mo + 0.40St/So$

## 2.9 งานระบบสาธารณูปโภค

### 2.9.1 งานวางท่อ AC และ PVC

2.9.1.1 ในกรณีที่ผู้ว่าจ้างเป็นผู้จัดหาท่อและหรืออุปกรณ์ให้

ใช้สูตร  $K = 0.50 + 0.25It/lo + 0.25Mt/Mo$

2.9.1.2 ในกรณีที่ผู้รับจ้างเป็นผู้จัดหาท่อ AC และหรืออุปกรณ์

ใช้สูตร  $K = 0.40 + 0.10It/lo + 0.10Mt/Mo + 0.40Act/Aco$

2.1.9.3 ในกรณีที่ผู้รับจ้างเป็นผู้จัดหาท่อ PVC และหรืออุปกรณ์

ใช้สูตร  $K = 0.40 + 0.10It/lo + 0.10Mt/Mo + 0.40PVCi/PVCo$

### 2.9.2 งานวางท่อเหล็กเหนียวและท่อ Hydensity Polyethylene

2.9.2.1 ในกรณีที่ผู้ว่าจ้างเป็นผู้จัดหาท่อและหรืออุปกรณ์ให้

ใช้สูตร  $K = 0.40 + 0.10It/lo + 0.15Mt/Mo + 0.20Et/Eo + 0.15Ft/Fo$

2.9.2.2 ในกรณีที่ผู้รับจ้างเป็นผู้จัดหาท่อเหล็กเหนียวและหรืออุปกรณ์ และให้รวมถึงงาน Transmission Conduit

ใช้สูตร  $K = 0.40 + 0.10It/lo + 0.10Mt/Mo + 0.10Et/Eo + 0.30GIPi/GIPo$

2.9.2.3 ในกรณีที่ผู้รับจ้างเป็นผู้จัดหาท่อ Hydensity Polyethylene และหรืออุปกรณ์

ใช้สูตร  $K = 0.50 + 0.10It/lo + 0.10Mt/Mo + 0.30Pet/Peo$

### 2.9.3 งานปรับปรุงระบบอุโมงค์ส่งน้ำและงาน Secondary Lining

ใช้สูตร  $K = 0.40 + 0.10It/lo + 0.15Et/Eo + 0.35GIPi/GIPo$

### 2.9.4 งานวางท่อ PVC หุ้มด้วยคอนกรีต

ใช้สูตร  $K = 0.30 + 0.10It/lo + 0.20Ct/Co + 0.05Mt/Mo + 0.05St/So + 0.30PVCi/PVCo$

### 2.9.5 งานวางท่อ PVC กลมทราย

ใช้สูตร  $K = 0.25 + 0.05It/lo + 0.05Mt/Mo + 0.65PVCi/PVCo$

### 2.9.6 งานวางท่อเหล็กอามสังกะสี

ใช้สูตร  $K = 0.25 + 0.25It/lo + 0.50GIPi/GIPo$

ดัชนีราคาที่ใช้คำนวณตามสูตร

K = Escalation Factor

It = ดัชนีราคาผู้บริโภคทั่วไปของประเทศ ในเดือนที่ส่งงานแต่ละงวด

lo = ดัชนีราคาผู้บริโภคทั่วไปของประเทศ ในเดือนที่เปิดซองประกวดราคา

Ct = ดัชนีราคาซีเมนต์ ในเดือนที่ส่งงานแต่ละงวด

Co = ดัชนีราคาซีเมนต์ ในเดือนที่เปิดซองประกวดราคา

(ลงชื่อ) นายกานต์ กลบคนนุช

(ลงชื่อ)

พยาน (ลงชื่อ)

พยาน

สำเนาถูกต้อง

นายสมชาย ใจดี

นางสาววอนใจดี (นางเอกลักษณ์ สำเนา)

พยาน

Mt	=	ดัชนีราคาวัสดุก่อสร้าง (ไม่รวมเหล็กและซีเมนต์) ในเดือนที่ส่งงานแต่ละงวด
Mo	=	ดัชนีราคาวัสดุก่อสร้าง (ไม่รวมเหล็กและซีเมนต์) ในเดือนที่เปิดของประกวดราคา
St	=	ดัชนีราคาเหล็ก ในเดือนที่ส่งงานแต่ละงวด
So	=	ดัชนีราคาเหล็ก ในเดือนที่เปิดของประกวดราคา
Gt	=	ดัชนีราคาเหล็กแผ่นเรียบที่ผลิตในประเทศ ในเดือนที่ส่งงานแต่ละงวด
Go	=	ดัชนีราคาเหล็กแผ่นเรียบที่ผลิตในประเทศ ในเดือนที่เปิดของประกวดราคา
At	=	ดัชนีราคาแอสฟัลต์ ในเดือนที่ส่งงานแต่ละงวด
Ao	=	ดัชนีราคาแอสฟัลต์ ในเดือนที่เปิดของประกวดราคา
Et	=	ดัชนีราคาเครื่องจักรกลและบริภัณฑ์ ในเดือนที่ส่งงานแต่ละงวด
Eo	=	ดัชนีราคาเครื่องจักรกลและบริภัณฑ์ ในเดือนที่เปิดของประกวดราคา
Ft	=	ดัชนีราคาน้ำมันดีเซลหมุนเร็ว ในเดือนที่ส่งงานแต่ละงวด
Fo	=	ดัชนีราคาน้ำมันดีเซลหมุนเร็ว ในเดือนที่เปิดของประกวดราคา
Act	=	ดัชนีราคาท่อซีเมนต์ใยหิน ในเดือนที่ส่งงานแต่ละงวด
Aco	=	ดัชนีราคาท่อซีเมนต์ใยหิน ในเดือนที่เปิดของประกวดราคา

---

PVCt	=	ดัชนีราคาท่อ PVC ในเดือนที่ส่งงานแต่ละงวด
PVCo	=	ดัชนีราคาท่อ PVC ในเดือนที่เปิดของประกวดราคา
GIPt	=	ดัชนีราคาท่อเหล็กอบสังกะสี ในเดือนที่ส่งงานแต่ละงวด
GIPo	=	ดัชนีราคาท่อเหล็กอบสังกะสี ในเดือนที่เปิดของประกวดราคา
PEt	=	ดัชนีราคาท่อ Hydensity Polyethylene ในเดือนที่ส่งงานแต่ละงวด
PEo	=	ดัชนีราคาท่อ Hydensity Polyethylene ในเดือนที่เปิดของประกวดราคา
Wt	=	ดัชนีราคาสายไฟฟ้า ในเดือนที่ส่งงานแต่ละงวด
Wo	=	ดัชนีราคาสายไฟฟ้า ในเดือนที่เปิดของประกวดราคา

### 3. วิธีการคำนวณที่ใช้กับสัญญาแบบปรับราคาได้

3.1 การคำนวณค่า K จากสูตรตามลักษณะงานนั้นๆ ให้ใช้ตัวเลขดัชนีราคาวัสดุก่อสร้างของกระทรวงพาณิชย์ โดยใช้ฐานของปี 2530 เป็นเกณฑ์ในการคำนวณ

3.2 การคำนวณค่า K สำหรับกรณีที่มีงานก่อสร้างหลายประเภทรวมอยู่ในสัญญาเดียวกัน จะต้องแยกคำนวณก่อสร้างแต่ละประเภทให้ชัดเจนตามลักษณะของงานนั้น และให้สอดคล้องกับสูตรที่กำหนดไว้

3.3 การคำนวณหาค่า K กำหนดให้ใช้เลขทศนิยม 3 ตำแหน่งทุกชั้นตอนโดยไม่มีการปัดเศษ และกำหนดให้ทำเลขสัมพันธ์ (เปรียบเทียบ) ให้เป็นผลสำเร็จก่อน แล้วจึงนำผลลัพธ์ไปคูณกับตัวเลขคงที่หน้าเลขสัมพันธ์นั้น

3.4 ให้พิจารณาเงินเพิ่มหรือลดราคาค่างานจากราคาที่ผู้รับจ้างทำสัญญาตกลงกับผู้ว่าจ้าง เมื่อค่า K ตามสูตรสำหรับงานก่อสร้างนั้นๆ ในเดือนที่ส่งมอบงานมีค่าเปลี่ยนแปลงไปจากค่า K ในเดือนเปิดของราคามากกว่า 4% ขึ้นไป โดยนำเฉพาะส่วนที่เกิน 4% มาคำนวณปรับเพิ่มหรือลดค่างานแล้วแต่กรณี (โดยไม่คิด 4% แรกให้)

3.5 ในกรณีที่ผู้รับจ้างไม่สามารถทำการก่อสร้างให้แล้วเสร็จตามระยะเวลาในสัญญา โดยเป็นความผิดของผู้รับจ้าง ค่า K ตามสูตรต่างๆ ที่จะนำมาใช้ในการคำนวณค่างานให้ใช้ค่า K ของเดือนสุดท้ายตามอายุสัญญา หรือค่า K ของเดือนที่ส่งมอบงานจริง แล้วแต่ที่ว่าค่า K ตัวใดจะมีค่าน้อยกว่า

3.6 การจ่ายเงินแต่ละงวดให้จ่ายค่าจ้างงานที่ผู้รับจ้างทำได้ในแต่ละงานตามสัญญาไปก่อน ส่วนค่างานที่เพิ่มหรือค่างานลดลงซึ่งจะคำนวณได้ต่อเมื่อทราบดัชนีราคาวัสดุก่อสร้างซึ่งนำมาคำนวณหาค่า K ของเดือนที่ส่งมอบงานงวดนั้นๆ เป็นที่แน่นอนแล้ว เมื่อคำนวณเงินเพิ่มได้ให้ทำการตกลงเรื่องการเงินกับสำนักงบประมาณ

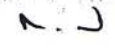
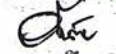
(ลงชื่อ)  ผู้ว่าจ้าง (ลงชื่อ)  ผู้รับจ้าง

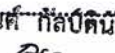
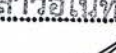
นายกานต์ กัลปตินันท์ (ลงชื่อ)  พยาน (ลงชื่อ)  พยาน

นายณวัฒน์ชัยชนะทองล้วน (ลงชื่อ)  พยาน (นายเอกสิทธิ์ สำเนา)

นางสาวอินทิรา ไตรศรี (นางเอกสิทธิ์ สำเนา)

สูตรการปรับราคา ค่าก่อสร้าง

	ประเภทงาน	รายละเอียดสูตร
1	งานอาคาร	$K 1 = 0.25 + 0.15 \cdot It / lo + 0.10 \cdot Ct / Co + 0.40 \cdot Mt / Mo + 0.10 \cdot St / So$
2	งานดิน	$K 2.1 = 0.30 + 0.10 \cdot It / lo + 0.40 \cdot Et / Eo + 0.20 \cdot Ft / Fo$
2	งานหินเรียง	$K 2.2 = 0.40 + 0.20 \cdot It / lo + 0.20 \cdot Mt / Mo + 0.20 \cdot Ft / Fo$
2	งานเจาะระเบิดหิน	$K 2.3 = 0.45 + 0.15 \cdot It / lo + 0.10 \cdot Mt / Mo + 0.20 \cdot Et / Eo + 0.10 \cdot Ft / Fo$
3	งานผิวทาง PC,TC,SC	$K 3.1 = 0.30 + 0.40 \cdot At / Ao + 0.20 \cdot Et / Eo + 0.10 \cdot Ft / Fo$
3	งานผิวทาง ST,SS	$K 3.2 = 0.30 + 0.10 \cdot Mt / Mo + 0.30 \cdot At / Ao + 0.20 \cdot Et / Eo + 0.10 \cdot Ft / Fo$
3	งานผิวทาง AC, PM	$K 3.3 = 0.30 + 0.10 \cdot Mt / Mo + 0.40 \cdot At / Ao + 0.10 \cdot Et / Eo + 0.10 \cdot Ft / Fo$
3	งานถนน คสล	$K 3.4 = 0.30 + 0.10 \cdot It / lo + 0.35 \cdot Ct / Co + 0.10 \cdot Mt / Mo + 0.15 \cdot St / So$
3	งานคูและบ่อพัก คสล	$K 3.5 = 0.35 + 0.20 \cdot It / lo + 0.15 \cdot Ct / Co + 0.15 \cdot Mt / Mo + 0.15 \cdot St / So$
3	งานสะพาน เเท่น ท่าเรือ	$K 3.6 = 0.30 + 0.10 \cdot It / lo + 0.15 \cdot Ct / Co + 0.20 \cdot Mt / Mo + 0.25 \cdot St / So$
3	งานโครงสร้างเหล็ก	$K 3.7 = 0.25 + 0.10 \cdot It / lo + 0.05 \cdot Ct / Co + 0.20 \cdot Mt / Mo + 0.40 \cdot St / So$
4	งานอาคารชลประทาน ไม่รวมบานเหล็ก	$K 4.1 = 0.40 + 0.20 \cdot It / lo + 0.10 \cdot Ct / Co + 0.10 \cdot Mt / Mo + 0.20 \cdot St / So$
4	งานอาคารชลประทาน รวมบานเหล็ก	$K 4.2 = 0.35 + 0.20 \cdot It / lo + 0.10 \cdot Ct / Co + 0.10 \cdot Mt / Mo + 0.25 \cdot St / So$
4	งานบานเหล็ก	$K 4.3 = 0.35 + 0.20 \cdot It / lo + 0.45 \cdot Gt / Go$
4	งานเหล็กเสริมและสมอรั้ง	$K 4.4 = 0.25 + 0.15 \cdot It / lo + 0.60 \cdot St / So$
4	งานคอนกรีตไม่รวมเหล็ก	$K 4.5 = 0.40 + 0.15 \cdot It / lo + 0.25 \cdot Ct / Co + 0.20 \cdot Mt / Mo$
4	งานเจาะ	$K 4.6 = 0.40 + 0.20 \cdot It / lo + 0.10 \cdot Mt / Mo + 0.20 \cdot Et / Eo + 0.10 \cdot Ft / Fo$
4	งานอัดฉีดน้ำปูน	$K 4.7 = Ct / Co$
5	รับวางท่อ AC,PVC	$K 5.1.1 = 0.50 + 0.25 \cdot It / lo + 0.25 \cdot Mt / Mo$
5	จัดหาและรับวางท่อ AC	$K 5.1.2 = 0.40 + 0.10 \cdot It / lo + 0.10 \cdot Mt / Mo + 0.40 \cdot ACT / Aco$
5	จัดหาและรับวางท่อ PVC	$K 5.1.3 = 0.40 + 0.10 \cdot It / lo + 0.10 \cdot Mt / Mo + 0.40 \cdot PVct / PVCco$
5	รับวางท่อ GSP HDPE	$K 5.2.1 = 0.40 + 0.10 \cdot It / lo + 0.15 \cdot Mt / Mo + 0.20 \cdot Et / Eo + 0.15 \cdot Ft / Fo$
5	จัดหาและรับวางท่อ GSP	$K 5.2.2 = 0.40 + 0.10 \cdot It / lo + 0.10 \cdot Mt / Mo + 0.10 \cdot Et / Eo + 0.30 \cdot GIpt / GIpo$
5	จัดหาและรับวางท่อ HDPE	$K 5.2.3 = 0.50 + 0.10 \cdot It / lo + 0.10 \cdot Mt / Mo + 0.30 \cdot PET / PEO$
5	งานปรับปรุงอุโมงค์ส่งน้ำ	$K 5.3 = 0.40 + 0.10 \cdot It / lo + 0.15 \cdot Et / Eo + 0.35 \cdot GIpt / GIpo$
5	งานวางท่อ PVC หุ้มคอนกรีต	$K 5.4 = 0.30 + 0.10 \cdot It / lo + 0.20 \cdot Ct / Co + 0.05 \cdot Mt / Mo + 0.30 \cdot PVct / PVCco + 0.05 \cdot St / So$
5	งานวางท่อ PVC กลบทราย	$K 5.5 = 0.25 + 0.05 \cdot It / lo + 0.05 \cdot Mt / Mo + 0.65 \cdot PVct / PVCco$
5	งานวางท่อ GIP	$K 5.6 = 0.25 + 0.25 \cdot It / lo + 0.50 \cdot GIpt / GIpo$
5	งานโครงเหล็กเสาสูง	$K 5.7.1 = 0.60 + 0.25 \cdot It / lo + 0.15 \cdot Ft / Fo$
5	งานฐานรากเสาสูง	$K 5.7.2 = 0.35 + 0.20 \cdot It / lo + 0.20 \cdot Ct / Co + 0.15 \cdot Ft / Fo + 0.10 \cdot St / So$
5	งานฐานรากอุปกรณ์สถานีย่อย	$K 5.7.3 = 0.50 + 0.20 \cdot It / lo + 0.15 \cdot Ct / Co + 0.15 \cdot St / So$
5	งานเสาเข็มอัดแรง	$K 5.8.1 = 0.35 + 0.15 \cdot It / lo + 0.20 \cdot Ct / Co + 0.30 \cdot St / So$
5	งานเสาเข็ม CAST in PLACE	$K 5.8.2 = 0.30 + 0.10 \cdot It / lo + 0.25 \cdot Ct / Co + 0.35 \cdot St / So$
5	งานสายส่งแรงสูง เฉพาะค่าแรง	$K 5.9.1 = 0.80 + 0.05 \cdot It / lo + 0.10 \cdot Mt / Mo + 0.05 \cdot Ft / Fo$
5	งานสายส่งแรงสูง รวมจัดหาและติดตั้ง (ลงชื่อ)	$K 5.9.2 = 0.45 + 0.05 \cdot It / lo + 0.05 \cdot Ft / Fo + 0.20 \cdot Mt / Mo + 0.25 \cdot Wt / Wo$

นายกานต์ กัลปิตินันท์ (ลงชื่อ) นายสาวอนันท์ ใจทวี (ลงชื่อ)   
 ที่มา: คัดลอกจากมติของวิศวกรรมตรีตามหนังสือที่ นร 0203/ว 109 ลงวันที่ 24 สิงหาคม 2532

แบ่งงวดงาน

โครงการวางท่อระบายน้ำคอนกรีตเสริมเหล็ก พร้อมบ่อพักคอนกรีตเสริมเหล็ก สายบ้านหนองมุก หมู่ที่ 2 ตำบลหัวเรือ - ทางหลวงชนบท อบ.3016 อำเภอเมืองอุบลราชธานี จังหวัดอุบลราชธานี ขนาดเขตทางกว้าง 6 เมตร ขนาดท่อคอนกรีตเสริมเหล็ก เส้นผ่านศูนย์กลาง 0.60 เมตร จำนวน 164 ท่อน พร้อมบ่อพักคอนกรีตเสริมเหล็ก สำหรับท่อพักคอนกรีตเสริมเหล็ก สำหรับท่อ 0.60 เมตร จำนวน 11 บ่อ งบประมาณ 499,000.00 บาท (สี่แสนเก้าหมื่นเก้าพันบาทถ้วน) งวดงาน 1 งวด ระยะเวลาดำเนินการ 90 วัน

**งวดที่ 1 (งวดสุดท้าย)** คิดเป็นเงินร้อยละ 100 % ของเงินค่าจ้างตามสัญญา ดำเนินการแล้วเสร็จ ภายใน 90 วัน นับถัดจากวันลงนามในสัญญา เมื่อผู้รับจ้างได้ปฏิบัติงานดังนี้-

- งานวางท่อกลมคอนกรีตเสริมเหล็ก แล้วเสร็จ
- งานบ่อพักคอนกรีตเสริมเหล็ก แล้วเสร็จ
- งานป้ายโครงการ แล้วเสร็จ
- งานอื่น ๆ ทั้งหมดที่ปรากฏตามรูปแบบสัญญา แล้วเสร็จทุกประการ

คณะกรรมการจัดทำแบบรูปรายการงานก่อสร้าง

(ลงชื่อ) ..... ประธานกรรมการ  
(นายสมาน ชื่นชัยภูมิ) ผู้อำนวยการกองช่าง

(ลงชื่อ) ..... กรรมการ  
(นายธรรมชาติ อรรถเวทิน) วิศวกรโยธาชำนาญการ

(ลงชื่อ) ..... กรรมการ  
(นายเอกลักษณ์ สำเภา) วิศวกรโยธาชำนาญการ

(ลงชื่อ) ..... ผู้ว่าจ้าง (ลงชื่อ) ..... ผู้รับจ้าง  
นายณวัฒน์ กัลป์ดิษฐ์ นางสาวอนิทัย ไค้ตรีศรี  
(ลงชื่อ) ..... พยาน (ลงชื่อ) ..... พยาน  
นายณณณชัยชนะ ทองด้วง นายพนิจิตต์ ดารารุข







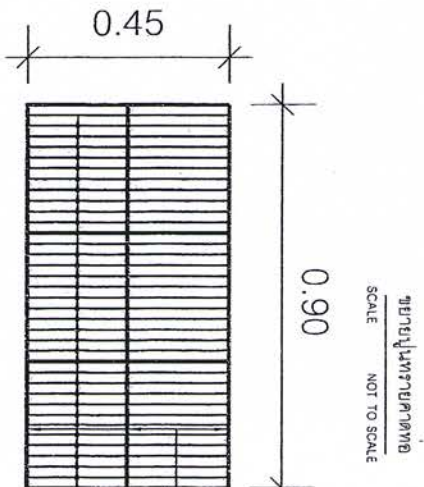
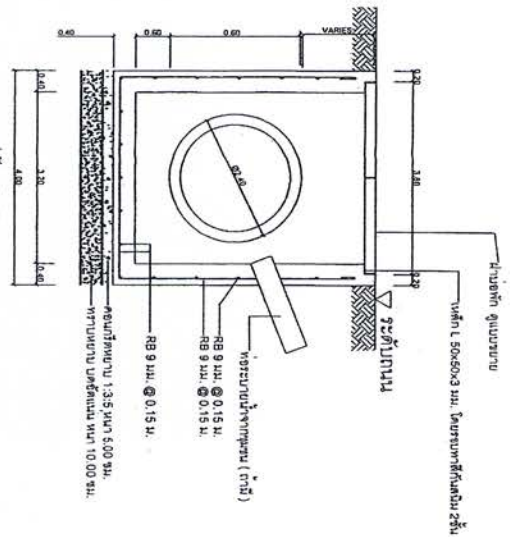
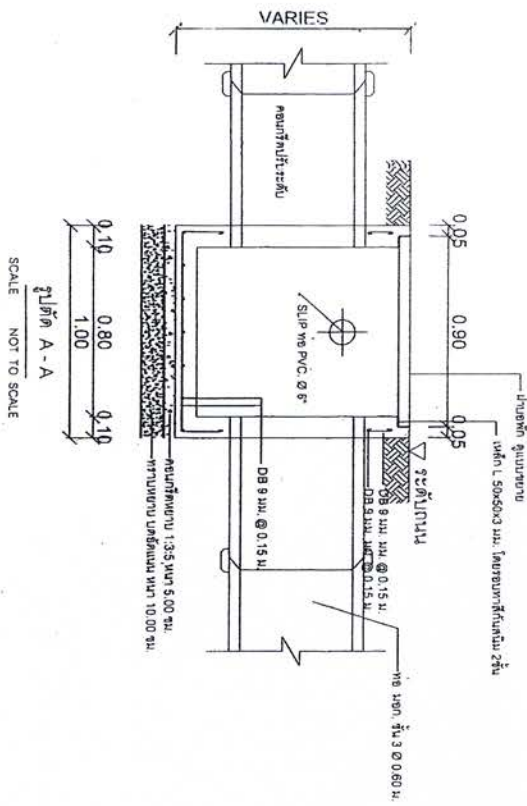
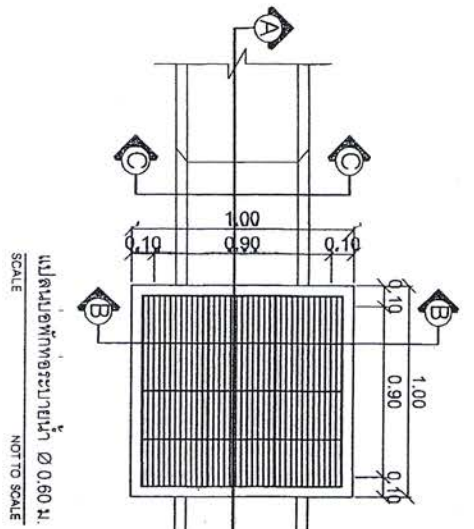

แบบขยายฝาเปิดทัก 1 ฟุต (เปิดละ 2 ฟุต)  
SCALE NOT TO SCALE

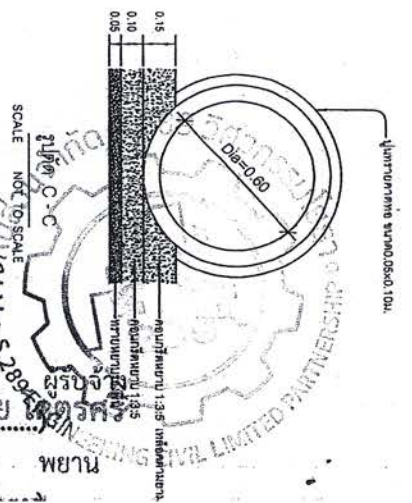
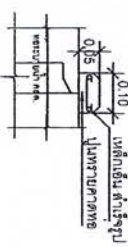

เหล็กแบบ 50 x 6 มม. จำนวน 7 ท่อนัดกับนิม  
ทาสีน้ำมัน 1 ชั้น (รอยเชื่อมตลอดแนวทั้งหมด)  
เหล็กแบบ 50 x 6 มม. จำนวน 32 ท่อนัดกับนิม 2 ชั้น  
ทาสีน้ำมัน 1 ชั้น (รอยเชื่อมตลอดแนวทั้งหมด)

ผู้ว่าจ้าง (ลงชื่อ) นายกานต์ กลัปลินนท์ (ลงชื่อ)  
นางสาวโนทัย ใจดี (ลงชื่อ)  
พยาน (ลงชื่อ) พยาน (ลงชื่อ)

	วิศวกร	นายวิชาญ ชัยวัฒน์	วิศวกร	นายวิชาญ ชัยวัฒน์
	ช่างเทคนิค	นายวิชาญ ชัยวัฒน์	ช่างเทคนิค	นายวิชาญ ชัยวัฒน์
ผู้ควบคุมการก่อสร้าง	นายวิชาญ ชัยวัฒน์	ผู้ควบคุมการก่อสร้าง	นายวิชาญ ชัยวัฒน์	นายวิชาญ ชัยวัฒน์
ผู้ตรวจสอบ	นายวิชาญ ชัยวัฒน์	ผู้ตรวจสอบ	นายวิชาญ ชัยวัฒน์	นายวิชาญ ชัยวัฒน์

รายละเอียดประกอบแบบเพิ่มเติม

โครงการวางท่อระบายน้ำคอนกรีตเสริมเหล็ก พร้อมบ่อพักคอนกรีตเสริมเหล็ก สายบ้านหนองมก หมู่ที่ ๒ ตำบลหัวเรือ  
- ทางหลวงชนบท อบ.๓๐๑๖ อำเภอเมืองอุบลราชธานี จังหวัดอุบลราชธานี โดยวิธีเฉพาะเจาะจง

ให้ใช้วัสดุส่งเสริมการผลิตภายในประเทศไม่น้อยกว่าร้อยละหกสิบของวัสดุที่จะใช้ในงานก่อสร้าง  
ตามกฎกระทรวงกำหนดวัสดุ และวิธีการจัดจ้างวัสดุที่รัฐต้องการส่งเสริมหรือสนับสนุน (ฉบับที่ ๒) พ.ศ.๒๕๖๓  
ให้ไว้ ณ วันที่ ๘ ธันวาคม ๒๕๖๓

(๒) การจัดจ้างงานก่อสร้าง ให้หน่วยงานของรัฐกำหนดรายละเอียดในแบบรูปรายการงาน  
ก่อสร้างว่า “ให้ใช้วัสดุส่งเสริมการผลิตภายในประเทศไม่น้อยกว่าร้อยละหกสิบของวัสดุที่จะใช้ในงานก่อสร้าง”  
และดำเนินการตามเงื่อนไข ดังต่อไปนี้

(ก) ให้หน่วยงานของรัฐใช้เหล็กหรือเหล็กกล้าที่เป็นวัสดุส่งเสริมการผลิต  
ภายในประเทศก่อน ซึ่งต้องไม่น้อยกว่าร้อยละเก้าสิบของมูลค่าหรือปริมาณเหล็กกล้าที่ใช้ในงานก่อสร้างทั้งหมดในครั้งนั้น

(ข) หากการใช้เหล็กหรือเหล็กกล้าตาม (ก) ยังไม่ครบร้อยละของมูลค่าหรือ  
ปริมาณที่กำหนดให้ใช้วัสดุส่งเสริมการผลิตภายในประเทศ ให้หน่วยงานของรัฐใช้วัสดุส่งเสริมการผลิต  
ภายในประเทศประเภทอื่นให้ครบตามร้อยละของมูลค่าหรือปริมาณที่กำหนดไว้

ในกรณีที่ไม่สามารถใช้วัสดุส่งเสริมการผลิตภายในประเทศได้ตามอัตราที่กำหนด  
หน่วยงานของรัฐต้องได้รับอนุมัติจากผู้มีอำนาจเหนือขึ้นไปหนึ่งชั้นก่อน

ลงชื่อ

(นายสมาน ชินชัยภูมิ)  
ผู้อำนวยการกองช่าง

ประธานกรรมการ

ลงชื่อ

(นายธรรมชาติ อรรถเวทิน)  
วิศวกรโยธาชำนาญการ

กรรมการ

ลงชื่อ

(นายเอกลักษณ์ สำเภา)  
วิศวกรโยธาชำนาญการ

กรรมการ

(ลงชื่อ)

นายกานต์ กลบดินดี  
ผู้ว่าจ้าง

(ลงชื่อ)

ผู้รับจ้าง  
ช่างก่ออิฐฉาบปูน

(ลงชื่อ)

นายณณณชัยชนะ ทองล้วน  
พยาน

(ลงชื่อ)

นางปณณิดา ดงสำราญ  
พยาน

