

ความใดในเอกสารแนบท้ายสัญญาที่ขัดแย้งกับข้อควรระวังในสัญญานี้ ให้ใช้ข้อควรระวังในสัญญานี้ บังคับ และในกรณีที่เอกสารแนบท้ายสัญญาขัดแย้งกันเอง ผู้รับจ้างจะต้องปฏิบัติตามคำวินิจฉัยของผู้ว่าจ้าง คำวินิจฉัยของผู้ว่าจ้างให้ถือเป็นที่สุด และผู้รับจ้างไม่มีสิทธิเรียกร้องค่าจ้าง ค่าเสียหายหรือค่าใช้จ่ายใดๆ เพิ่มเติมจากผู้ว่าจ้างทั้งสิ้น

ข้อ ๓. หลักประกันการปฏิบัติตามสัญญา

ในขณะที่ทำสัญญานี้ผู้รับจ้างได้นำหลักประกันเป็น หนังสือค้ำประกันของธนาคาร เป็นจำนวนเงิน ๓๙,๐๐๐.๐๐ บาท (สามหมื่นเก้าพันบาทถ้วน) ซึ่งเท่ากับร้อยละ ๕ (ห้า) ของราคาค่าจ้างตามสัญญา มามอบให้แก่ผู้ว่าจ้างเพื่อเป็นหลักประกันการปฏิบัติตามสัญญานี้

กรณีผู้รับจ้างใช้หนังสือค้ำประกันมาเป็นหลักประกันการปฏิบัติตามสัญญา หนังสือค้ำประกันดังกล่าว จะต้องออกโดยธนาคารที่ประกอบกิจการในประเทศไทย หรือโดยบริษัทเงินทุนหรือบริษัทเงินทุนหลักทรัพย์ที่ได้รับอนุญาตให้ประกอบกิจการเงินทุนเพื่อการพาณิชย์และประกอบธุรกิจ ค้ำประกันตามประกาศของธนาคารแห่งประเทศไทย ตามรายชื่อบริษัทเงินทุนที่ธนาคารแห่งประเทศไทยแจ้งเวียนให้ทราบตามแบบที่คณะกรรมการนโยบายการจัดซื้อจัดจ้างและการบริหารพัสดุภาครัฐกำหนดหรืออาจเป็นหนังสือค้ำประกันอิเล็กทรอนิกส์ตามวิธีการที่กรมบัญชีกลางกำหนดก็ได้ และจะต้องมีอายุการค้ำประกันตลอดไปจนกว่าผู้รับจ้างพ้นข้อผูกพันตามสัญญานี้







หลักประกันที่ผู้รับจ้างนำมามอบให้ตามวรรคหนึ่ง จะต้องมียุครอบคลุมความรับผิดชอบของผู้รับจ้างตลอดอายุสัญญา ถ้าหลักประกันที่ผู้รับจ้างนำมามอบให้ดังกล่าวลดลงหรือเสื่อมค่าลง หรือมีอายุไม่ครอบคลุมถึงความรับผิดชอบของผู้รับจ้างตลอดอายุสัญญา ไม่ว่าจะด้วยเหตุใดๆ ก็ตาม รวมถึงกรณี ผู้รับจ้างส่งมอบงานล่าช้าเป็นเหตุให้ระยะเวลาแล้วเสร็จหรือวันครบกำหนดความรับผิดชอบในความชำรุดบกพร่องตามสัญญาเปลี่ยนแปลงไป ไม่ว่าจะเกิดขึ้นคราวใด ผู้รับจ้างต้องหาหลักประกันใหม่หรือหลักประกันเพิ่มเติมให้มีจำนวนครบถ้วนตามวรรคหนึ่งมามอบให้แก่ผู้ว่าจ้างภายใน ๑๕ (สิบห้า) วัน นับถัดจากวันที่ได้รับแจ้งเป็นหนังสือจากผู้ว่าจ้าง

หลักประกันที่ผู้รับจ้างนำมามอบไว้ตามข้อนี้ ผู้ว่าจ้างจะคืนให้แก่ผู้รับจ้าง โดยไม่มีดอกเบี้ย เมื่อผู้รับจ้างพ้นจากข้อผูกพัน และความรับผิดชอบที่ปวงตามสัญญานี้แล้ว

ข้อ ๔ (ข) ค่าจ้างและการจ่ายเงิน

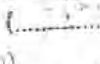
ผู้ว่าจ้าง ตกลงจ่าย และผู้รับจ้างตกลงรับเงินค่าจ้างจำนวนเงิน ๗๘๐,๐๐๐.๐๐ บาท (เจ็ดแสนแปดหมื่นบาทถ้วน) ซึ่งได้รวมภาษีมูลค่าเพิ่ม จำนวน ๕๑,๐๒๘.๐๔ บาท (ห้าหมื่นหนึ่งพันยี่สิบแปดบาทสี่สตางค์) ตลอดจน ภาษีอากรอื่น ๆ และค่าใช้จ่ายทั้งปวงด้วยแล้ว โดยถือราคาเหมารวม เป็นเกณฑ์ และกำหนดการจ่ายเงิน เป็นงวด ๆ ดังนี้

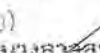
งวดที่ ๑ (งวดสุดท้าย) เป็นจำนวนเงิน ๗๘๐,๐๐๐.๐๐ บาท (เจ็ดแสนแปดหมื่นบาทถ้วน) เมื่อผู้รับจ้างได้ปฏิบัติงาน โครงการปรับปรุงเสริมผิวจราจร Asphaltic Concrete สาย อบ.ถ.๑ - ๐๐๒๔ บ้านหนองไหล - บ้านสร้างหมากแข้ง อำเภอเมืองอุบลราชธานี จังหวัดอุบลราชธานี เมื่อได้ส่งมอบงานครบถ้วนตามสัญญานั้น ให้แล้วเสร็จภายใน ๓๐ (สามสิบ) วันนับตั้งแต่วันที่ ๒๕๖๗

ลงชื่อ)  ผู้ว่าจ้าง (ลงชื่อ) 
นายกานต์ กัลปดิษฐ์ (ลงชื่อ) 
ลงชื่อ)  พยาน (ลงชื่อ) 
นายชวรงค์ ภูมามนต์ (ลงชื่อ) 



ผู้ว่าจ้างจะคืนหลักประกันการรับเงินค่าจ้างล่วงหน้าให้แก่ผู้รับจ้าง ต่อเมื่อผู้ว่าจ้างได้หักเงินค่าจ้างไว้ครบจำนวนเงินค่าจ้างล่วงหน้าตามข้อ ๕.๓ (ข) แล้ว เว้นแต่ในกรณีดังต่อไปนี้ ผู้รับจ้างมีสิทธิขอคืนหลักประกันการรับเงินค่าจ้างล่วงหน้าบางส่วนก่อนได้

(๑) กรณีผู้รับจ้างวางหลักประกันการรับเงินค่าจ้างล่วงหน้าไว้ฉบับเดียว หากผู้ว่าจ้างได้หักเงินค่าจ้างล่วงหน้าไปแล้ว ผู้รับจ้างมีสิทธิขอคืนหลักประกันการรับเงินค่าจ้างล่วงหน้าในส่วนที่ผู้ว่าจ้างได้หักเงินค่าจ้างล่วงหน้าไปแล้วนั้น โดยผู้รับจ้างจะต้องนำหลักประกันการรับเงินค่าจ้างล่วงหน้าฉบับใหม่ที่มีมูลค่าเท่ากับเงินค่าจ้างล่วงหน้าที่เหลืออยู่มาวางให้แก่ผู้ว่าจ้าง

(๒) กรณีผู้รับจ้างได้วางหลักประกันการรับเงินค่าจ้างล่วงหน้าไว้หลายฉบับ ซึ่งแต่ละฉบับมีมูลค่าเท่ากับจำนวนเงินค่าจ้างล่วงหน้าที่ผู้ว่าจ้างจะต้องหักไว้ในแต่ละงวด หากผู้ว่าจ้างได้หักเงินค่าจ้างล่วงหน้าในงวดใดแล้ว ผู้รับจ้างมีสิทธิขอคืนหลักประกันการรับเงินค่าจ้างล่วงหน้าในงวดนั้นได้

ข้อ ๖. การหักเงินประกันผลงาน

ในการจ่ายเงินค่าจ้างให้แก่ผู้รับจ้างแต่ละงวด ผู้ว่าจ้างจะหักเงินจำนวนร้อยละ - ของเงินที่ต้องจ่ายในงวดนั้นเพื่อเป็นประกันผลงาน ในกรณีที่เงินประกันผลงานถูกหักไว้แล้วเป็นจำนวนเงินไม่ต่ำกว่า - บาท ผู้รับจ้างมีสิทธิที่จะขอเงินประกันผลงานคืน โดยนำหนังสือค้ำประกันของธนาคารหรือหนังสือค้ำประกันอิเล็กทรอนิกส์ซึ่งออกโดยธนาคารภายในประเทศ มามอบให้ผู้ว่าจ้างเพื่อเป็นหลักประกันแทนก็ได้

ผู้ว่าจ้างจะคืนเงินประกันผลงาน และ/หรือหนังสือค้ำประกันของธนาคารดังกล่าวตามวรรคหนึ่งโดยไม่มีดอกเบี้ยให้แก่ผู้รับจ้างพร้อมกับการจ่ายเงินค่าจ้างงวดสุดท้าย

ข้อ ๗ (ข) กำหนดเวลาแล้วเสร็จและสิทธิของผู้ว่าจ้างในการบอกเลิกสัญญา

ผู้รับจ้างต้องเริ่มทำงานที่รับจ้างภายในวันที่ ๒๓ เมษายน ๒๕๖๗ และจะต้องทำงานให้แล้วเสร็จบริบูรณ์ภายในวันที่ ๒๑ กรกฎาคม ๒๕๖๗ ถ้าผู้รับจ้างมิได้ลงมือทำงานภายในกำหนดเวลา หรือไม่สามารถทำงานให้แล้วเสร็จตามกำหนดเวลา หรือมีเหตุให้เชื่อได้ว่าผู้รับจ้างไม่สามารถทำงานให้แล้วเสร็จภายในกำหนดเวลา หรือจะแล้วเสร็จล่าช้าเกินกว่ากำหนดเวลา หรือผู้รับจ้างทำผิดสัญญาข้อใดข้อหนึ่ง หรือตกเป็นผู้ถูกพิทักษ์ทรัพย์เด็ดขาด หรือตกเป็นผู้ล้มละลาย หรือเพิกเฉยไม่ปฏิบัติตามคำสั่งของคณะกรรมการตรวจรับพัสดุหรือผู้ควบคุมงานหรือบริษัทที่ปรึกษาซึ่งได้รับมอบอำนาจจากผู้ว่าจ้าง ผู้ว่าจ้างมีสิทธิที่จะบอกเลิกสัญญานี้ได้ และมีสิทธิจ้างผู้รับจ้างรายใหม่เข้าทำงานของผู้รับจ้างให้ลุล่วงไปด้วย การใช้สิทธิบอกเลิกสัญญานั้นไม่กระทบสิทธิของผู้ว่าจ้างที่จะเรียกร้องค่าเสียหายจากผู้รับจ้าง

การที่ผู้ว่าจ้างไม่ใช้สิทธิเลิกสัญญาดังกล่าวข้างต้นไม่เป็นเหตุให้ผู้รับจ้างพ้นจากความรับผิดชอบตามสัญญา

ข้อ ๘ ความรับผิดชอบในความชำรุดบกพร่องของงานจ้าง

เมื่องานแล้วเสร็จบริบูรณ์ และผู้ว่าจ้างได้รับมอบงานจากผู้รับจ้างหรือจากผู้รับจ้างรายใหม่ ในกรณีที่มีการบอกเลิกสัญญาตามข้อ ๗ หากมีเหตุชำรุดบกพร่องหรือเสียหายเกิดขึ้นจากการจ้างนี้ ภายในกำหนด ๒ (สอง) ปี นับถัดจากวันที่ได้รับมอบงานดังกล่าว ซึ่งความชำรุดบกพร่องหรือเสียหายนั้นเกิดจากความบกพร่องของผู้รับจ้างอันเกิดจากการใช้วัสดุที่ไม่ถูกต้องหรือทำไว้ไม่เรียบร้อย หรือทำไม่ถูกต้องตามมาตรฐานแห่งหลักวิชา ผู้รับจ้างจะต้องรีบทำการแก้ไข ให้เป็นที่เรียบร้อยโดยไม่

(ลงชื่อ) นายภานต์ กัสป์คินันท์

(ลงชื่อ) พยาน

(ลงชื่อ) ผู้รับจ้าง

(ลงชื่อ) พยาน



ซักรีด โดยผู้ว่าจ้างไม่ต้องออกเงินใดๆ ในการนี้ทั้งสิ้น หากผู้รับจ้างไม่กระทำการดังกล่าวภายในกำหนด ๑๕ (สิบห้า) วัน นับถัดจากวันที่ได้รับแจ้งเป็นหนังสือจาก ผู้ว่าจ้างหรือไม่ทำการแก้ไขให้ถูกต้องเรียบร้อยภายในเวลาที่ผู้ว่าจ้างกำหนด ให้ผู้ว่าจ้างมีสิทธิที่จะทำการนั้นเองหรือจ้างผู้อื่นให้ทำงานนั้น โดยผู้รับจ้างต้องเป็นผู้ออกค่าใช้จ่ายเองทั้งสิ้น

ในกรณีเร่งด่วนจำเป็นต้องรีบแก้ไขเหตุที่รุนแรงหรือเสียหายโดยเร็ว แต่ไม่ออกค่าใช้จ่ายผู้บังคับใช้
ในระยะเวลาที่กำหนดไว้ตามวรรคหนึ่งได้ ผู้ว่าจ้างมีสิทธิเข้าจัดการแก้ไขเหตุชำรุดบกพร่องหรือเสียหายนั้นเอง หรือจ้างผู้อื่นให้ซ่อมแซมความชำรุดบกพร่องหรือเสียหาย โดยผู้รับจ้าง ต้องรับผิดชอบชำระค่าใช้จ่ายทั้งหมด

การที่ผู้ว่าจ้างทำการนั้นเอง หรือจ้างผู้อื่นให้ทำงานนั้นแทนผู้รับจ้าง ไม่ทำให้ผู้รับจ้าง หลุดพ้นจากความรับผิดตามสัญญา หากผู้รับจ้างไม่ชดใช้ค่าใช้จ่ายหรือค่าเสียหายตามที่ผู้ว่าจ้างเรียกร้องผู้ว่าจ้างมีสิทธิบังคับจากหลักประกันการปฏิบัติตามสัญญาได้

ข้อ ๙ การจ้างช่วง

ผู้รับจ้างจะต้องไม่เอางานทั้งหมดหรือแต่บางส่วนแห่งสัญญานี้ไปจ้างช่วงอีกทอดหนึ่ง เว้นแต่การจ้างช่วงงานแต่บางส่วนที่ได้รับอนุญาตเป็นหนังสือจากผู้ว่าจ้างแล้ว การที่ผู้ว่าจ้างได้อนุญาตให้จ้างช่วงงานแต่บางส่วนดังกล่าวนี้ ไม่เป็นเหตุให้ผู้รับจ้างหลุดพ้นจากความรับผิดหรือพันธะหน้าที่ตามสัญญานี้ และผู้รับจ้างจะยังคงต้องรับผิดชอบในความผิดและความประมาทเลินเล่อของผู้รับจ้างช่วง หรือของตัวแทนหรือลูกจ้างของผู้รับจ้างช่วงนั้นทุกประการ

กรณีผู้รับจ้างไปจ้างช่วงงานแต่บางส่วนโดยฝ่าฝืนความในวรรคหนึ่ง ผู้รับจ้างต้องชำระค่าปรับให้แก่ผู้ว่าจ้างเป็นจำนวนเงินในอัตราร้อยละ ๑๐ (สิบ) ของวงเงินของงานที่จ้างช่วงตามสัญญา ทั้งนี้ ไม่ตัดสิทธิผู้ว่าจ้างในการบอกเลิกสัญญา

ข้อ ๑๐ การควบคุมงานของผู้รับจ้าง



ผู้รับจ้างจะต้องควบคุมงานที่รับจ้างอย่างเอาใจใส่ ด้วยประสิทธิภาพและความชำนาญ และในระหว่างทำงานที่รับจ้างจะต้องจัดให้มีผู้แทนซึ่งทำงานเต็มเวลาเป็นผู้รับผิดชอบควบคุมงานของ ผู้รับจ้าง ผู้แทนดังกล่าวจะต้องได้รับมอบอำนาจจากผู้รับจ้าง คำสั่งหรือคำแนะนำต่างๆ ที่ผู้ว่าจ้าง คณะกรรมการตรวจรับพัสดุ ผู้ควบคุมงาน หรือบริษัทที่ปรึกษาที่ผู้ว่าจ้างแต่งตั้ง ได้แจ้งแก่ผู้แทนเช่นว่านั้น ให้ถือว่าเป็นคำสั่งหรือคำแนะนำที่ได้แจ้งแก่ผู้รับจ้าง การแต่งตั้งผู้แทนตามข้อนี้จะต้องทำเป็นหนังสือและต้องได้รับความเห็นชอบเป็นหนังสือ จากผู้ว่าจ้าง การเปลี่ยนตัวหรือแต่งตั้งผู้แทนใหม่จะทำได้หากไม่ได้รับความเห็นชอบ เป็นหนังสือจากผู้ว่าจ้างก่อน

ผู้ว่าจ้างมีสิทธิที่จะขอให้เปลี่ยนตัวผู้แทนตามวรรคหนึ่ง โดยแจ้งเป็นหนังสือไปยังผู้รับจ้าง และผู้รับจ้างจะต้องทำการเปลี่ยนตัวผู้แทนนั้นโดยพลัน โดยไม่คิดค่าจ้างหรือราคาเพิ่มหรืออ้างเป็นเหตุเพื่อขยายอายุสัญญาอันเนื่องมาจากเหตุนี้

ข้อ ๑๑ ความรับผิดของผู้รับจ้าง

ผู้รับจ้างจะต้องรับผิดชอบต่ออุบัติเหตุ ความเสียหาย หรือภัยอันตรายใดๆ อันเกิดจาก การปฏิบัติงานของผู้รับจ้าง และจะต้องรับผิดชอบต่อความเสียหายจากการกระทำของลูกจ้างหรือตัวแทน ของผู้รับจ้าง และจากการปฏิบัติงานของผู้รับจ้างช่วงด้วย (ถ้ามี)

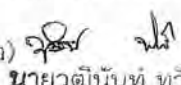
ความเสียหายใดๆ อันเกิดแก่งานที่ผู้รับจ้างได้ทำขึ้น แม้จะเกิดขึ้นเพราะเหตุสุดวิสัยก็ตาม ผู้รับจ้างจะต้อง

(ลงชื่อ)  ผู้ว่าจ้าง (ลงชื่อ)  นายวุฒินันท์ ทวีศรี
นายกสมาคมศิลปินตลกแห่งประเทศไทย
(ลงชื่อ)  พยาน (ลงชื่อ)  พยาน



รับผิดชอบโดยซ่อมแซมให้คืนดีหรือ เปลี่ยนให้ใหม่โดยค่าใช้จ่ายของผู้รับจ้างเอง เว้นแต่ความเสียหายนั้นเกิดจากความผิดของผู้ว่าจ้าง ทั้งนี้ ความรับผิดชอบของผู้รับจ้างดังกล่าวในข้อนี้จะสิ้นสุดลงเมื่อผู้ว่าจ้างได้รับมอบงานครั้งสุดท้าย ซึ่งหลังจากนั้นผู้รับจ้างจะต้องรับผิดชอบในกรณีชำรุดบกพร่อง หรือความเสียหายดังกล่าวในข้อ ๘ เท่านั้น

ผู้รับจ้างจะต้องรับผิดชอบต่อบุคคลภายนอกในกรณีเสียหายใดๆ อันเกิดจากการปฏิบัติงานของผู้รับจ้าง หรือลูกจ้างหรือตัวแทนของผู้รับจ้าง รวมถึงผู้รับจ้างช่วง (ถ้ามี) ตามสัญญาฯ หากผู้ว่าจ้างถูกเรียกร้องหรือฟ้องร้องหรือต้องชดใช้ค่าเสียหายให้แก่บุคคลภายนอกไปแล้ว ผู้รับจ้างจะต้อง ดำเนินการใดๆ เพื่อให้มีการว่าต่างแก้ต่างให้แก่ผู้ว่าจ้างโดยค่าใช้จ่ายของผู้รับจ้างเอง รวมทั้งผู้รับจ้างจะต้องชดใช้ค่าเสียหายนั้นๆ ตลอดจนค่าใช้จ่ายใดๆ อันเกิดจากการถูกเรียกร้องหรือถูกฟ้องร้องให้แก่ผู้ว่าจ้างทันที

ข้อ ๑๒ การจ่ายเงินแก่ลูกจ้าง

ผู้รับจ้างจะต้องจ่ายเงินแก่ลูกจ้างที่ผู้รับจ้างได้จ้างมาในอัตราและตามกำหนดเวลา ที่ผู้รับจ้างได้ตกลงหรือทำสัญญาไว้ต่อลูกจ้างดังกล่าว

ถ้าผู้รับจ้างไม่จ่ายเงินค่าจ้างหรือค่าทดแทนอื่นใดแก่ลูกจ้างดังกล่าวในวาระหนึ่ง ผู้ว่าจ้างมีสิทธิที่จะเอาเงินค่าจ้างที่จะต้องจ่ายแก่ผู้รับจ้างมาจ่ายให้แก่ลูกจ้างของผู้รับจ้างดังกล่าว และให้ถือว่าผู้ว่าจ้างได้จ่ายเงินจำนวนนั้นเป็นค่าจ้างให้แก่ผู้รับจ้างตามสัญญาแล้ว

ผู้รับจ้างจะต้องจัดให้มีประกันภัยสำหรับลูกจ้างทุกคนที่จ้างมาทำงาน โดยให้ครอบคลุมถึงความรับผิดชอบทั้งปวงของผู้รับจ้าง รวมทั้งผู้รับจ้างช่วง (ถ้ามี) ในกรณีความเสียหายที่คิดค่าสินไหมทดแทนได้ตามกฎหมาย ซึ่งเกิดจากอุบัติเหตุหรือภัยอันตรายใดๆ ต่อลูกจ้างหรือบุคคลอื่น ที่ผู้รับจ้างหรือผู้รับจ้างช่วงจ้างมาทำงาน ผู้รับจ้างจะต้องส่งมอบกรมธรรม์ประกันภัยดังกล่าว พร้อมทั้งหลักฐานการชำระเบี้ยประกันให้แก่ผู้ว่าจ้างเมื่อผู้ว่าจ้างเรียกร้อง

ข้อ ๑๓ การตรวจงานจ้าง



ถ้าผู้ว่าจ้างแต่งตั้งคณะกรรมการตรวจรับพัสดุ ผู้ควบคุมงาน หรือบริษัท ที่ปรึกษา เพื่อควบคุมการทำงานของลูกจ้าง คณะกรรมการตรวจ รับพัสดุ ผู้ควบคุมงาน หรือบริษัทที่ปรึกษานั้น มีอำนาจเข้าไปตรวจการงานในโรงงานและสถานที่ก่อสร้างได้ตลอดเวลา และผู้รับจ้างจะต้องอำนวยความสะดวกและให้ความช่วยเหลือในการนั้นตามสมควร

การที่มีคณะกรรมการตรวจรับพัสดุ ผู้ควบคุมงาน หรือบริษัทที่ปรึกษานั้น หากทำให้ผู้รับจ้างพ้นความรับผิดชอบตามสัญญาฯ ข้อใดข้อหนึ่งไม่

ข้อ ๑๔ แบบรูปและรายการละเอียดคลาดเคลื่อน

ผู้รับจ้างรับรองว่าได้ตรวจสอบและทำความเข้าใจในแบบรูปและรายการละเอียดโดยถี่ถ้วนแล้ว หากปรากฏว่าแบบรูปและรายการละเอียดนั้นผิดพลาดหรือคลาดเคลื่อน ไปจากหลักการทางวิศวกรรมหรือทางเทคนิค ผู้รับจ้างตกลงที่จะปฏิบัติตามคำวินิจฉัยของผู้ว่าจ้าง คณะกรรมการตรวจรับพัสดุ ผู้ควบคุมงาน หรือบริษัทที่ปรึกษาที่ผู้ว่าจ้างแต่งตั้ง เพื่อให้งานแล้วเสร็จบริบูรณ์ คำวินิจฉัยดังกล่าวให้ถือเป็นที่สุด โดยผู้รับจ้างจะคิดค่าจ้าง ค่าเสียหาย หรือค่าใช้จ่ายใดๆ เพิ่มขึ้น จากผู้ว่าจ้างหรือขอขยายอายุสัญญาไม่ได้

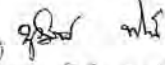
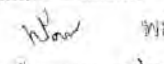

(ลงชื่อ)  ผู้ว่าจ้าง (ลงชื่อ)  ผู้รับจ้าง
(ลงชื่อ)  พยาน (ลงชื่อ)  พยาน

ข้อ ๑๕ การควบคุมงานโดยผู้ว่าจ้าง

ผู้รับจ้างตกลงว่าคณะกรรมการตรวจรับพัสดุ ผู้ควบคุมงาน หรือบริษัท ที่ปรึกษาที่ผู้ว่าจ้างแต่งตั้ง มีอำนาจที่จะตรวจสอบและควบคุมงานเพื่อให้เป็นไปตาม สัญญานี้ และมีอำนาจที่จะสั่งให้แก้ไขเปลี่ยนแปลงเพิ่มเติม หรือตัดทอน ติงงานบางสัญญาที่มี หากผู้รับจ้างขัดขืน ไม่ปฏิบัติตาม ผู้ว่าจ้าง คณะกรรมการตรวจ รับพัสดุ ผู้ควบคุมงาน หรือบริษัท ที่ปรึกษา มีอำนาจ ที่จะสั่งให้หยุดการนั้นชั่วคราวได้ ความล่าช้าในกรณีเช่นนี้ ผู้รับจ้างจะถือเป็นเหตุขอขยายระยะเวลา การปฏิบัติงาน ตามสัญญาหรือเรียกชดเชยค่าเสียหายใดๆ ไม่ได้ทั้งสิ้น

ข้อ ๑๖ งานพิเศษและการแก้ไขงาน

ผู้ว่าจ้างมีสิทธิที่จะสั่งเป็นหนังสือให้ผู้รับจ้างทำงานพิเศษซึ่งไม่ได้แสดงไว้หรือรวมอยู่ในเอกสารสัญญานี้ หากงานพิเศษนั้นๆ อยู่ในขอบข่ายทั่วไปแห่งวัตถุประสงค์ของสัญญานี้ นอกจากนี้ ผู้ว่าจ้างยังมีสิทธิสั่งให้เปลี่ยนแปลงหรือแก้ไข แบบรูปและข้อกำหนดต่างๆ ในเอกสารสัญญานี้ด้วย

อัตรากำลังหรือราคาที่กำหนดใช้ในสัญญานี้ ให้กำหนดใช้สำหรับงานพิเศษ หรืองานที่เพิ่มเติมขึ้น หรือตัด ทอนลงทั้งปวงตามคำสั่งของผู้ว่าจ้าง หากในสัญญาไม่ได้กำหนดไว้ถึงอัตรากำลัง หรือราคาใดๆ ที่จะนำมาใช้สำหรับงานพิเศษ หรืองานที่เพิ่มขึ้นหรือลดลงดังกล่าว ผู้ว่าจ้าง และผู้รับจ้างจะได้ตกลงกันที่จะกำหนดอัตรากำลังหรือราคาที่เพิ่มขึ้นหรือลดลง รวมทั้งการขยายระยะเวลา (ถ้ามี) กันใหม่เพื่อความเหมาะสม ในกรณีที่ตกลงกันไม่ได้ ผู้ว่าจ้างจะกำหนดอัตรากำลัง หรือราคาตาม แต่ผู้ว่าจ้างจะเห็นว่าเหมาะสมและถูกต้อง ซึ่งผู้รับจ้างจะต้องปฏิบัติงานตามคำสั่งของผู้ว่าจ้างไปก่อนเพื่อมิให้เกิดความเสียหาย แก่งานที่จ้าง

ข้อ ๑๗ ค่าปรับ





หากผู้รับจ้างไม่สามารถทำงานให้แล้วเสร็จภายในเวลาที่กำหนดไว้ในสัญญาและผู้ว่าจ้างยังมีได้บอกเลิก สัญญา ผู้รับจ้างจะต้องชำระค่าปรับให้แก่ผู้ว่าจ้างเป็น จำนวนเงินวันละ ๑,๙๕๐.๐๐ - บาท (หนึ่งพันเก้าร้อยห้าสิบบาทถ้วน) และจะต้องชำระค่าใช้จ่ายในการควบคุมงาน (ถ้ามี) ในเมื่อผู้ว่าจ้าง ต้องจ้างผู้ควบคุมงานอีกต่อหนึ่งเป็นจำนวนเงินวันละ ๓๐๐.๐๐ บาท (สามร้อยบาทถ้วน) นับถัดจากวันที่ครบกำหนดเวลาแล้วเสร็จของงานตามสัญญาหรือวันที่ผู้ว่าจ้างได้ขยายเวลา ทำงานให้ จนถึงวันที่ทำงานแล้วเสร็จจริง นอกจากนี้ ผู้รับจ้างยอมให้ผู้ว่าจ้างเรียกค่าเสียหายอันเกิดขึ้นจากการที่ผู้รับจ้างทำงาน ล่าช้าเฉพาะส่วนที่เกินกว่าจำนวนค่าปรับและค่าใช้จ่ายดังกล่าวได้อีกด้วย

ในระหว่างที่ผู้ว่าจ้างยังมีได้บอกเลิกสัญญานั้น หากผู้ว่าจ้างเห็นว่าผู้รับจ้าง จะไม่สามารถปฏิบัติตามสัญญา ต่อไปได้ ผู้ว่าจ้างจะใช้สิทธิบอกเลิกสัญญาและใช้สิทธิตามข้อ ๑๘ ก็ได้ และถ้าผู้ว่าจ้างได้แจ้งข้อเรียกร้องไปยังผู้รับจ้างเมื่อครบ กำหนดเวลาแล้วเสร็จของงานขอให้ชำระค่าปรับแล้ว ผู้ว่าจ้างมีสิทธิที่จะปรับผู้รับจ้างจนถึงวันบอกเลิกสัญญาได้อีกด้วย

ข้อ ๑๘ สิทธิของผู้ว่าจ้างภายหลังบอกเลิกสัญญา

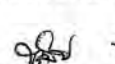
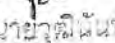
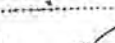
ในกรณีที่ผู้ว่าจ้างบอกเลิกสัญญา ผู้ว่าจ้างอาจทำงานนั้นเองหรือว่าจ้างผู้อื่นให้ทำงานนั้นต่อจนแล้วเสร็จ ก็ได้ ผู้ว่าจ้างหรือผู้รับจ้างทำงานนั้นต่อมีสิทธิใช้เครื่องใช้ในการก่อสร้าง สิ่งที่สร้างขึ้นชั่วคราวสำหรับงานก่อสร้าง และวัสดุต่างๆ ซึ่งเห็นว่าจะต้องสงวนเอาไว้เพื่อการปฏิบัติงานตามสัญญา ตามที่จะเห็นสมควร

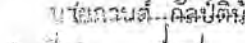
ในกรณีดังกล่าว ผู้ว่าจ้างมีสิทธิริบหรือบังคับจากหลักประกันการปฏิบัติตามสัญญาทั้งหมดหรือบางส่วน

(ลงชื่อ)  ผู้ว่าจ้าง (ลงชื่อ)  ผู้รับจ้าง
นาย  (นาย  ที่ )
นาย  พยาน (ลงชื่อ)  พยาน



ตามแต่จะเห็นสมควร นอกจากนั้น ผู้รับจ้างจะต้องรับผิดชอบในค่าเสียหายซึ่งเป็นจำนวน เกินกว่าหลักประกันการปฏิบัติตามสัญญา รวมทั้งค่าใช้จ่ายที่เพิ่มขึ้น ในการทำงานนั้นต่อให้แล้วเสร็จตามสัญญา ตลอดจนค่าใช้จ่ายในการควบคุมงานเพิ่ม (ถ้ามี) ซึ่งผู้ว่าจ้างจะหัก เอาจากเงินประกันผลงานหรือจำนวนเงินใดๆ ที่จะจ่ายให้แก่ผู้รับจ้างก็ได้

ข้อ ๑๙. การบังคับค่าปรับ ค่าเสียหาย และค่าใช้จ่าย

ในกรณีที่ผู้รับจ้างไม่ปฏิบัติตามสัญญาข้อหนึ่งข้อใดด้วยเหตุใดๆ ก็ตาม จนเป็นเหตุให้เกิดค่าปรับ ค่าเสียหาย หรือค่าใช้จ่ายแก่ผู้ว่าจ้าง ผู้รับจ้างต้องชดเชยค่าปรับ ค่าเสียหาย หรือค่าใช้จ่ายดังกล่าวให้แก่ผู้ว่าจ้างโดยสิ้นเชิงภายในกำหนด ๑๕ (สิบห้า) วัน นับถัดจากวันที่ได้รับแจ้งเป็นหนังสือจากผู้ว่าจ้าง หากผู้รับจ้างไม่ชดเชยให้ถูกต้องครบถ้วนภายในระยะเวลาดังกล่าวให้ผู้ว่าจ้างมีสิทธิที่จะหักเอาจากจำนวนเงินค่าจ้างที่ต้องชำระ หรือจากเงินประกันผลงาน ของผู้รับจ้าง หรือบังคับจากหลักประกันการปฏิบัติตามสัญญาได้ทันที

หากค่าปรับ ค่าเสียหาย หรือค่าใช้จ่ายที่บังคับจากเงินค่าจ้างที่ต้องชำระ เงินประกันผลงาน หรือหลักประกันการปฏิบัติตามสัญญาแล้วยังไม่เพียงพอ ผู้รับจ้างยินยอมชำระส่วนที่เหลือ ที่ยังขาดอยู่จนครบถ้วนตามจำนวนค่าปรับ ค่าเสียหาย หรือค่าใช้จ่ายนั้น ภายในกำหนด ๑๕ (สิบห้า) วัน นับถัดจากวันที่ได้รับแจ้งเป็นหนังสือจากผู้ว่าจ้าง

หากมีเงินค่าจ้างตามสัญญาที่หักไว้จ่ายเป็นค่าปรับ ค่าเสียหาย หรือค่าใช้จ่ายแล้วยังเหลืออยู่อีกเท่าใด ผู้ว่าจ้างจะคืนให้แก่ผู้รับจ้างทั้งหมด

ข้อ ๒๐ การทำบริเวณก่อสร้างให้เรียบร้อย

ผู้รับจ้างจะต้องรักษาบริเวณสถานที่ปฏิบัติงานตามสัญญานี้ รวมทั้งโรงงานหรือ สิ่งอำนวยความสะดวกในการทำงานของผู้รับจ้าง ลูกจ้าง ตัวแทน หรือผู้รับจ้างช่วง (ถ้ามี) ให้สะอาด ปลอดภัย และมีประสิทธิภาพในการใช้งานตลอดระยะเวลาการจ้าง และเมื่อทำงานเสร็จสิ้นแล้วจะต้องขนย้ายบรรดาเครื่องใช้ในการทำงานจ้างรวมทั้งวัสดุ ขยะมูลฝอย และสิ่งก่อสร้างชั่วคราวต่างๆ (ถ้ามี) ทั้งจะต้องกลบเกลี่ยพื้นดินให้เรียบร้อยเพื่อให้บริเวณทั้งหมดอยู่ในสภาพที่สะอาดและใช้งานได้ทันที

ข้อ ๒๑ การงดหรือลดค่าปรับ หรือการขยายเวลาปฏิบัติงานตามสัญญา

ในกรณีที่มิเหตุเกิดจากความผิดหรือความบกพร่องของฝ่ายผู้ว่าจ้าง หรือเหตุสุดวิสัย หรือเกิดจากพฤติการณ์อันหนึ่งอันใดที่ผู้รับจ้างไม่ต้องรับผิดชอบตามกฎหมาย หรือเหตุอื่นตามที่กำหนด ในกฎกระทรวง ซึ่งออกตามความในกฎหมายว่าด้วยการจัดซื้อจัดจ้างและการบริหารพัสดุภาครัฐ ทำให้ผู้รับจ้างไม่สามารถทำงานให้แล้วเสร็จตามเงื่อนไขและกำหนดเวลาแห่งสัญญานี้ได้ ผู้รับจ้างจะต้องแจ้งเหตุหรือพฤติการณ์ดังกล่าวพร้อมหลักฐานเป็นหนังสือให้ผู้ว่าจ้างทราบ เพื่อของดหรือลดค่าปรับ หรือขยายเวลาทำงานออกไปภายใน ๑๕ (สิบห้า) วันนับถัดจากวันที่เหตุนั้นสิ้นสุดลง หรือตามที่กำหนดในกฎกระทรวงดังกล่าว แล้วแต่กรณี

ถ้าผู้รับจ้างไม่ปฏิบัติให้เป็นไปตามความในวรรคหนึ่ง ให้ถือว่าผู้รับจ้างได้ละสิทธิเรียกร้อง ในการที่จะของดหรือลดค่าปรับ หรือขยายเวลาทำงานออกไปโดยไม่มีเงื่อนไขใดๆ ทั้งสิ้น เว้นแต่ กรณีเหตุเกิดจากความผิดหรือความบกพร่องของฝ่ายผู้ว่าจ้าง ซึ่งมีหลักฐานชัดเจน หรือผู้ว่าจ้างทราบดี อยู่แล้วตั้งแต่ต้น

การงดหรือลดค่าปรับ หรือขยายกำหนดเวลาทำงานตามวรรคหนึ่ง อยู่ในดุลพินิจของผู้ว่าจ้างที่จะ

(ลงชื่อ)

กมลภรณ์ กสิรัตน์

ผู้ว่าจ้าง

(ลงชื่อ)

ผู้รับจ้าง

(ลงชื่อ)

พยาน

(ลงชื่อ)

พยาน
นางสาวสุภาวดี กลางวิชัย



ข้อ ๒๒. การใช้เรือไทย

ในการปฏิบัติตามสัญญาซึ่งผูกผู้รับจ้างจะต้องสั่งให้เรือนำของเข้ามาสืบหาแห่งปะชวแห่งประมงหรือประมงและอุปกรณ์ที่ต้องนำเข้ามาเพื่อปฏิบัติงานตามสัญญา ไม่ว่าผู้รับจ้างจะเป็นผู้นำของเข้ามาเองหรือนำเข้ามาโดยผ่านตัวแทนหรือบุคคลอื่นใด ถ้าสิ่งของนั้นต้องนำเข้ามาโดยทางเรือในเส้นทางเดินเรือที่มีเรือไทยเดินอยู่และสามารถให้บริการรับขนได้ตามที่รัฐมนตรีว่าการกระทรวงคมนาคมประกาศกำหนด ผู้รับจ้างต้องจัดการให้สิ่งของดังกล่าวบรรทุกโดยเรือไทยหรือเรือที่มีสิทธิเช่นเดียวกับเรือไทยจากต่างประเทศมายังประเทศไทยเว้นแต่จะได้รับอนุญาตจากกรมเจ้าท่าก่อนบรรทุกของนั้นลงเรืออื่นที่มีเรือไทยหรือเป็นของที่รัฐมนตรีว่าการกระทรวงคมนาคมประกาศยกเว้นให้บรรทุกโดยเรืออื่นได้ ทั้งนี้ ไม่ว่าการสั่งหรือนำเข้าสิ่งของดังกล่าวจากต่างประเทศจะเป็นแบบใด

ในการส่งมอบงานตามสัญญาให้แก่ผู้ว่าจ้าง ถ้างานนั้นมีสิ่งของตามวรรคหนึ่ง ผู้รับจ้างจะต้องส่งมอบใบตราส่ง (Bill of lading) หรือสำเนาใบตราส่งสำหรับของนั้น ซึ่งแสดงว่าได้บรรทุกมาโดยเรือไทยหรือเรือที่มีสิทธิเช่นเดียวกับเรือไทยให้แก่ผู้ว่าจ้างพร้อมกับการส่งมอบงานด้วย

ในกรณีที่สิ่งของดังกล่าวไม่ได้บรรทุกจากต่างประเทศมายังประเทศไทยโดยเรือไทยหรือเรือที่มีสิทธิเช่นเดียวกับเรือไทย ผู้รับจ้างต้องส่งมอบหลักฐานซึ่งแสดงว่าได้รับอนุญาตจากกรมเจ้าท่า ให้บรรทุกของโดยเรืออื่นได้หรือหลักฐานซึ่งแสดงว่าได้ชำระค่าธรรมเนียมพิเศษ เนื่องจากการไม่บรรทุกของโดยเรือไทยตามกฎหมาย ว่าด้วยการส่งเสริมการพาณิชย์นาวีแล้วอย่างใดอย่างหนึ่งแก่ผู้ว่าจ้างด้วย

ในกรณีที่ผู้รับจ้างไม่ส่งมอบหลักฐานอย่างใดอย่างหนึ่งดังกล่าวในวรรคสองและวรรคสามให้แก่ผู้ว่าจ้างแต่จะขอส่งมอบงานดังกล่าวให้ผู้ว่าจ้างก่อนโดยยังไม่รับชำระเงินค่าจ้าง ผู้ว่าจ้างมีสิทธิรับงานดังกล่าวไว้ก่อน และชำระเงินค่าจ้างเมื่อผู้รับจ้างได้ปฏิบัติถูกต้องครบถ้วนดังกล่าวแล้วได้

ข้อ ๒๓. มาตรฐานฝีมือช่าง

ผู้รับจ้างตกลงเป็นเงื่อนไขสำคัญว่า ผู้รับจ้างจะต้องมีและใช้ผู้ผ่านการทดสอบมาตรฐานฝีมือช่างจาก..... หรือผู้มีวุฒิปริญญา ปวช. ปวส. และปวท. หรือเทียบเท่าจากสถาบันการศึกษาที่ ก.พ. รับรองให้เข้ารับราชการได้ในอัตราไม่ต่ำกว่าร้อยละ ๕ (ห้า) ของแต่ละสาขาช่าง แต่จะต้องมีช่างจำนวนอย่างน้อย ๑ (หนึ่ง) คน ในแต่ละสาขาช่างดังต่อไปนี้

๒๓.๑ สาขาช่างก่อสร้าง

๒๓.๒ สาขาช่างโยธา

ผู้รับจ้างจะต้องจัดทำบัญชีแสดงจำนวนช่างทั้งหมดโดยจำแนกตามแต่ละสาขาช่างและ ระดับช่าง พร้อมกับระบุรายชื่อช่างผู้ผ่านการทดสอบมาตรฐานฝีมือช่างหรือผู้มีวุฒิปริญญาดังกล่าวในวรรคหนึ่งนำมาแสดงพร้อมหลักฐานต่างๆ ต่อคณะกรรมการตรวจรับพัสดุหรือผู้ควบคุมงาน ก่อนเริ่มลงมือทำงาน และพร้อมที่จะให้ผู้ว่าจ้างหรือเจ้าหน้าที่ของผู้ว่าจ้างตรวจสอบดูได้ตลอด เวลาการทำงานตามสัญญานี้ของผู้รับจ้าง

ข้อ ๒๔. การปรับราคาค่าจ้าง

ผู้ว่าจ้างและผู้รับจ้าง ตกลงกันให้ใช้สัญญาปรับราคาได้ สำหรับราคาก่อสร้างตามสัญญานี้โดย

(ลงชื่อ) ผู้ว่าจ้าง (ลงชื่อ)
(ลงชื่อ) พยาน (ลงชื่อ)



การนำสูตร Escalation Factor (K) มาใช้คำนวณราคาค่างานที่เปลี่ยนแปลงไป โดยวิธีการต่อไปนี้ ตามเงื่อนไข หลักเกณฑ์ สูตร และวิธีคำนวณที่ใช้กับสัญญาแบบปรับราคาได้ตามมติคณะรัฐมนตรีเมื่อวันที่ ๒๒ สิงหาคม ๒๕๓๒ เรื่องการพิจารณาช่วยเหลือผู้ประกอบการอาชีพงานก่อสร้าง ตามหนังสือสำนักเลขาธิการคณะรัฐมนตรี ที่ นร ๐๒๐๓/ว ๑๐๙ ลงวันที่ ๒๔ สิงหาคม ๒๕๓๒

สูตรการปรับราคา (สูตรค่า K) จะต้องคงที่ที่ระดับที่กำหนดไว้ในวันแล้วเสร็จความที่กำหนดไว้ในสัญญา หรือภายในระยะเวลาที่ ผู้ว่าจ้าง ได้ขยายออกไป โดยจะใช้สูตรของทางราชการที่ได้ระบุตามภาคผนวก ๕

สัญญานี้ทำขึ้นเป็นสองฉบับ มีข้อความถูกต้องตรงกัน คู่สัญญาได้อ่านและเข้าใจข้อความ โดยละเอียด ตลอดแล้ว จึงได้ลงลายมือชื่อ พร้อมทั้งประทับตรา (ถ้ามี) ไว้เป็นสำคัญต่อหน้าพยาน และคู่สัญญาต่างยึดถือไว้ฝ่ายละหนึ่งฉบับ

(ลงชื่อ).....ผู้ว่าจ้าง
(นายกานต์ กัลป์ตินันท์)

(ลงชื่อ).....ผู้รับจ้าง
(นายวุฒินันท์ ทวีศรี)



(ลงชื่อ).....พยาน
(นางสาวเพ็รทาน ดลสุข)

(ลงชื่อ).....พยาน
(นางสาวสุปราณี กลางวิชัย)

เลขที่โครงการ ๖๖๑๐๙๓๒๕๕๘๕

เลขคุมสัญญา ๖๗๐๔๒๒๐๐๙๓๑๗



โครงการปรับปรุงเสริมผิวจราจร Asphaltic Concrete

สาย อ.บ.ถ. 1 - 0024 บ้านหนองไหล - บ้านสร้างหมากแข้ง

อำเภอเมืองอุบลราชธานี จังหวัดอุบลราชธานี

ผิวจราจรกว้าง 6.00 เมตร ระยะทาง 280.00 เมตร หน้า 0.05 เมตร

หรือมีพื้นที่ไม่น้อยกว่า 1,680 ตารางเมตร

(ลงชื่อ) _____

(ลงชื่อ) นายกฤษณ์ วัลย์รัตน์

(ลงชื่อ) _____

(นางสาวเพ็ญทาม ตลสูง)

(ลงชื่อ) _____

นางสาวสุวิวัฒน์ กลางวิชัย

(ลงชื่อ) _____
(ลงชื่อ) _____
(ลงชื่อ) _____
(ลงชื่อ) _____
กองช่าง
ฝ่ายควบคุมการก่อสร้าง
ส.ป.จ. อุบลราชธานี
โทร. 045-841633



โครงการปรับปรุงแอสฟัลติกคอนกรีต

สาย อบ.ถ.1 - 0024 บ้านหนองไทร - บ้านสร้างหมากแข้ง อำเภอเมืองอุบลราชธานี จังหวัดอุบลราชธานี



องค์การบริหารส่วนจังหวัดอุบลราชธานี

ชื่อโครงการ	โครงการปรับปรุงแอสฟัลติกคอนกรีต Asphaltic Concrete	
สำรวจ	(นายอุจน์ บุญถิ่นฐาน) นางสาวอุไร ช่างสูง	
เขียนแบบ	(นายสมานท์ พิเศษ ไกรศรี) นางสาวกมลรัตน์	
จัดงบประมาณ	(นายธรรมชาติ อรรถวาทิน) วิศวกร ช่างสูง	
ตรวจแบบ	8	
ตรวจ	(นายนิยม สมบูรณ์) ช่างเทคนิคควบคุมการก่อสร้าง	
ตรวจ	(นายสมาน อัญชัย) ผู้ดำเนินการก่อสร้าง	
เห็นชอบ	(นายศักดิ์ ทองสิง) รองผู้ว่าราชการจังหวัดอุบลราชธานี ผู้รับผิดชอบโครงการ	
อนุมัติ	1-1-1	
แบบแสดง	(นายทศพร กิตติวัฒน์) วิศวกรควบคุมการก่อสร้าง	แผนผังด้านเงินการ
มาตรฐาน		มาตรฐาน
แผ่นที่		หน้าที่

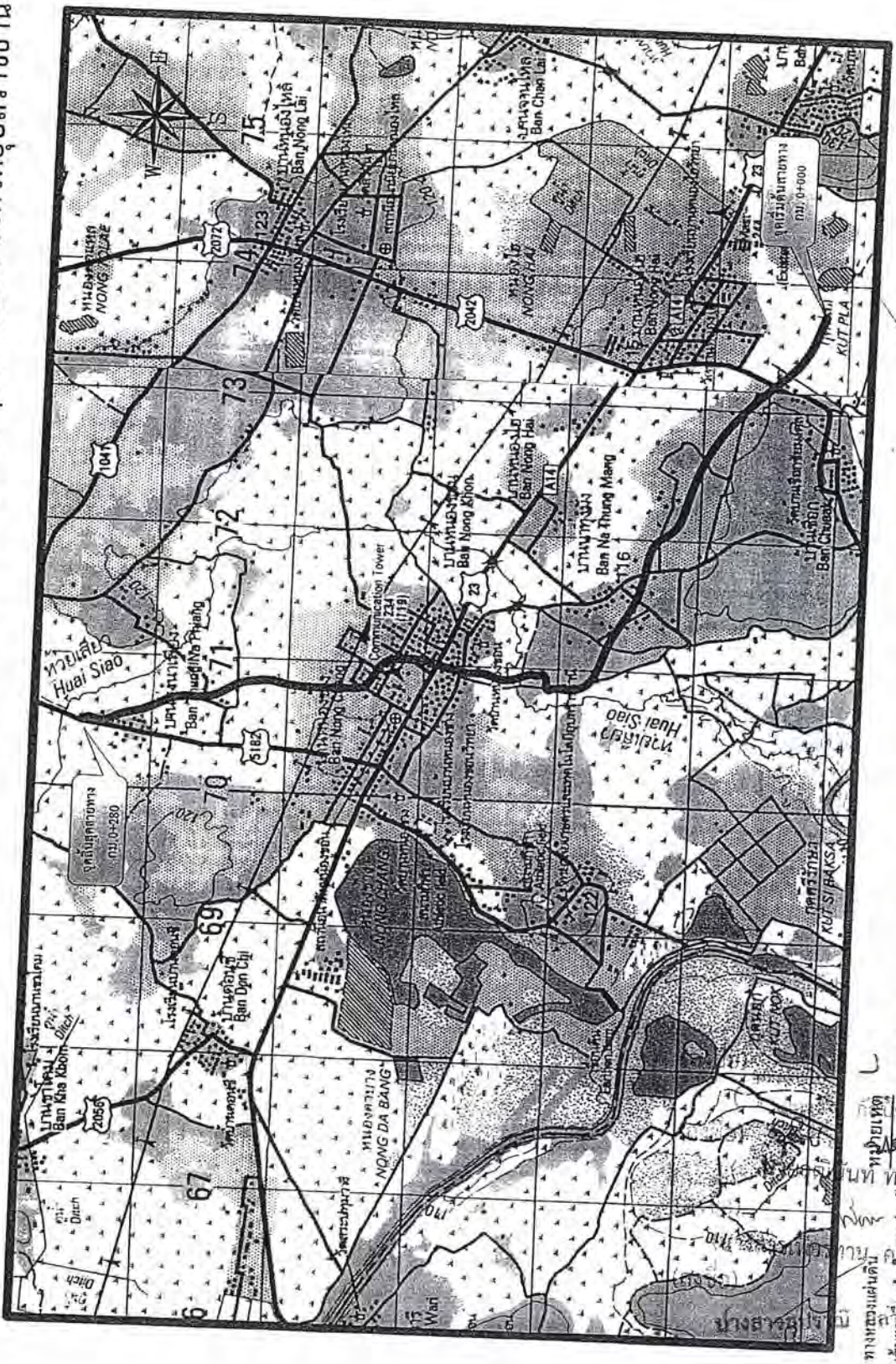

ตรวจสอบพื้นที่แล้ว
ตามผังบริเวณสามารถดำเนินการได้

ลงชื่อ (นายสมาน อัญชัย)
 (นายอุจน์ บุญถิ่นฐาน)
 (นางอุไร ช่างสูง)
 (นายสมานท์ พิเศษ ไกรศรี)
 (นายธรรมชาติ อรรถวาทิน)
 (นายนิยม สมบูรณ์)
 (นายสมาน อัญชัย)
 (นายศักดิ์ ทองสิง)

ทางชุมชนเดิม
เห็นภาพพื้นที่ที่จะดำเนินการก่อสร้าง
จุดที่จัดโครงการ
แม่น้ำ, ลำคลอง
หมู่บ้าน
วัด, โรงเรียน
อนามัย, ศูนย์พัฒนาเด็กเล็ก
อัมมาจรรวัด

ทางชุมชนเดิม
เห็นภาพพื้นที่ที่จะดำเนินการก่อสร้าง
จุดที่จัดโครงการ
แม่น้ำ, ลำคลอง
หมู่บ้าน
วัด, โรงเรียน
อนามัย, ศูนย์พัฒนาเด็กเล็ก
อัมมาจรรวัด

เห็นภาพพื้นที่ที่จะดำเนินการก่อสร้าง
จุดที่จัดโครงการ
แม่น้ำ, ลำคลอง
หมู่บ้าน
วัด, โรงเรียน
อนามัย, ศูนย์พัฒนาเด็กเล็ก
อัมมาจรรวัด



โครงการซ่อมปรับปรุงถนนลาดยางผิวจราจร Asphaltic Concrete (โดยวิธี Overlay)

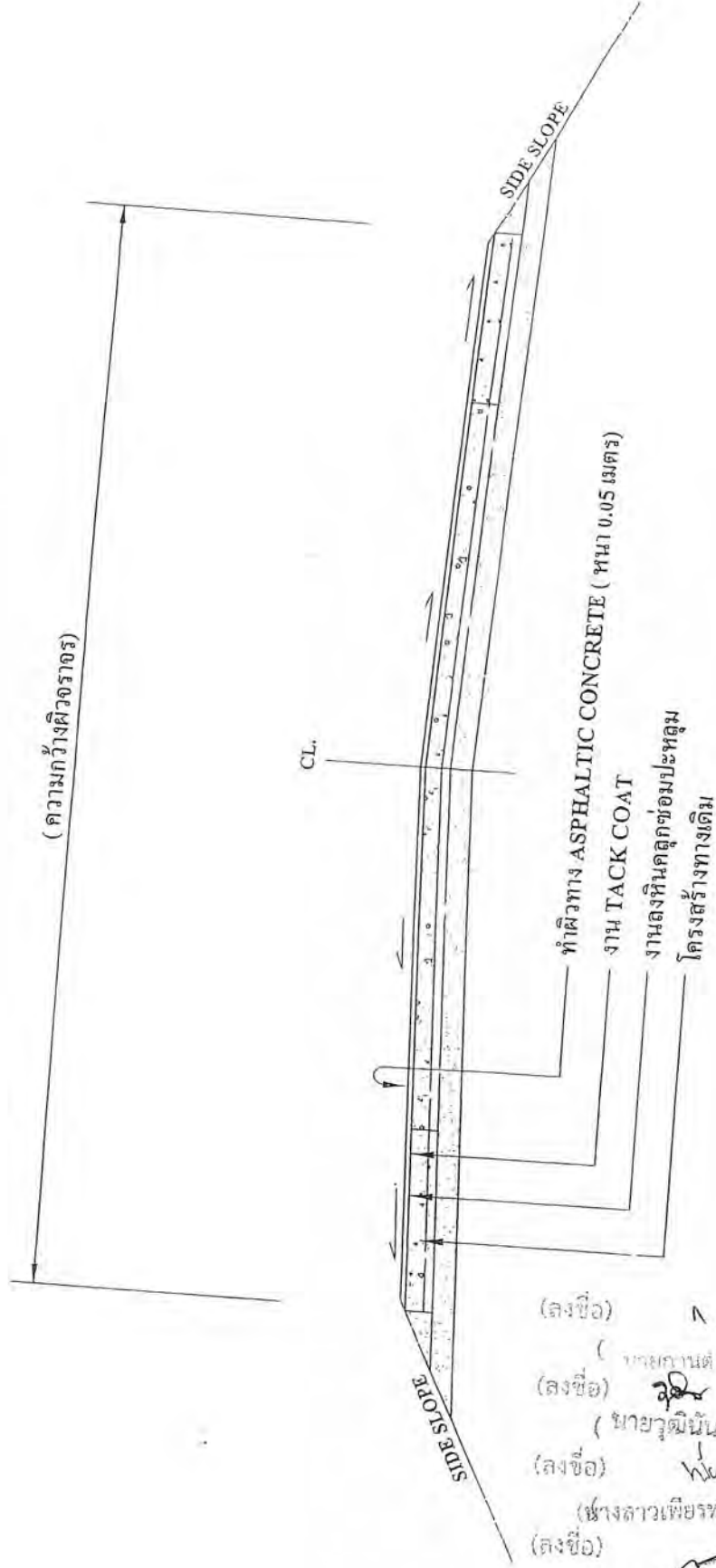

รูปตัดแสดงโครงสร้างถนน

(ลงชื่อ) *[Signature]* ผู้ว่าจ้าง
 (นายกานต์ กัลป์ดิษฐ์)
 (ลงชื่อ) *[Signature]* ผู้รับ
 (นายวุฒินันท์ ทวีศรี)
 (ลงชื่อ) *[Signature]* ผู้บันทึก
 (นางสาวเพ็ญทนต์ คลลศุข)
 (ลงชื่อ) *[Signature]* พยาน
 (นางสาวสุปราณี กลางวัชชัย)



(ลงชื่อ) *[Signature]* ประธานกรรมการ
 (ลงชื่อ) *[Signature]* กรรมการ
 (ลงชื่อ) *[Signature]* กรรมการ
 (ลงชื่อ) *[Signature]* กรรมการ
 (ลงชื่อ) *[Signature]* กรรมการ

โครงการ	ซ่อมปรับปรุงผิวจราจร Asphaltic Concrete (โดยวิธี Overlay)	การควบคุม	ควบคุม (นายสุวิทย์ อรรถวิทย์) ควบคุม (นายสุวิทย์ อรรถวิทย์) ควบคุม (นายสุวิทย์ อรรถวิทย์)
สัญญา	สัญญาที่ ๑๒๓๔๕	วันที่	๑๒/๑๒/๒๕๖๓
ผู้ควบคุม	นายสุวิทย์ อรรถวิทย์	ผู้บันทึก	นางสาวเพ็ญทนต์ คลลศุข

1.20

องค์การบริหารส่วนจังหวัดอุตรดิตถ์
โครงการ.....

ขนาดอักษรวงกว้าง.....เมตร ยาว.....เมตร หน้า.....เมตร
หรือมีพื้นที่ไม่น้อยกว่า.....ตารางเมตร

งบประมาณประจำปี.....จำนวนเงิน.....บาท
โครงการก่อสร้างแล้วเสร็จเมื่อ.....(วันส่งมอบงาน)

เวลาที่ทำการประเมินหรือตรวจประเมิน.....(ตั้งจากวันส่งมอบงานรับ).....ถึง.....

0.60

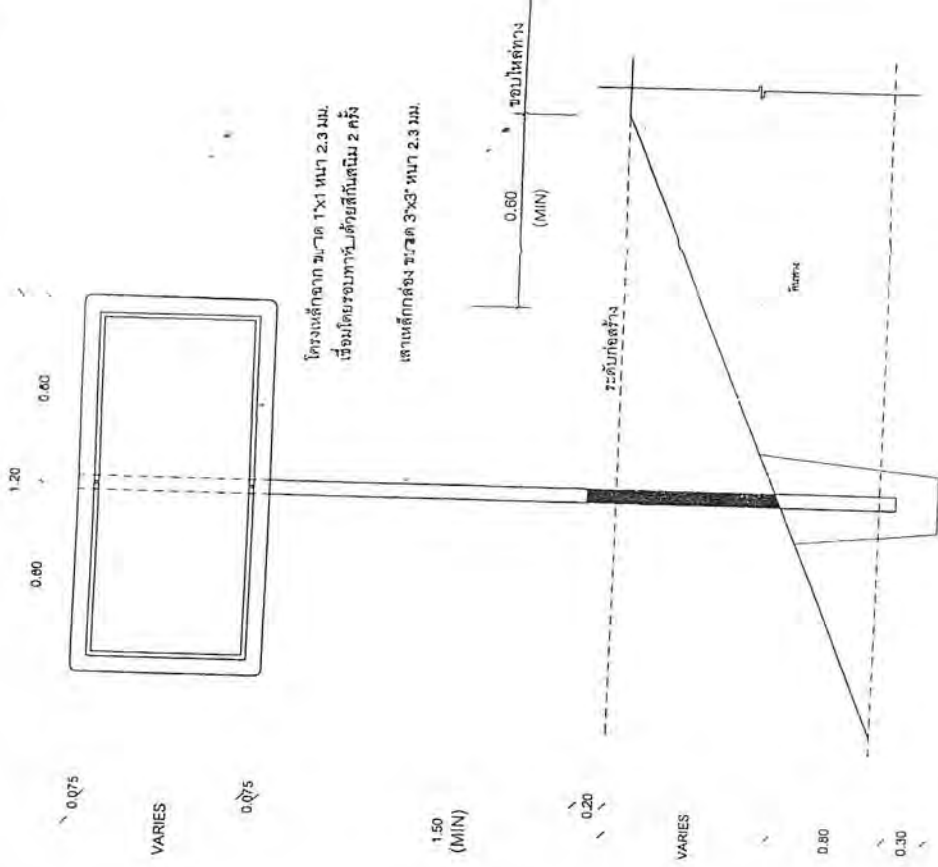

ป้าย น.4 (G)

ขนาดป้าย : 0.60 x 1.20 ม. ด้านหนึ่งแสดงลักษณะสี ขนาดไม่น้อยกว่า 1.2 มม.
ทำด้วยแผ่นเหล็กชุบสังกะสี หน้าไม่น้อยกว่า 1.2 มม.

ด้านบนป้ายหนึ่งสีธงพื้นเงินเหล็กดำพื้นสีเงินหรือทาสีดำ 1 ชั้น

สีธงพื้นใช้สีกับพื้นถนน 2 ครั้ง (หน้าและหลัง)

สีกับหลัง ใช้สีพื้นแห้งแล้วสีทาพื้น 2 ครั้ง

เส้นขอบป้าย ใช้สีดำทึบ

ความหนา ϕ 0.20 มม. (ตามแบบ อบจ. กำหนด)

หมายเหตุ ก่อนติดตั้งป้าย ผู้สี (G) ป้ายติดตั้งป้ายเมื่อผู้สีป้ายหรือผู้สีป้ายต้องผ่านการตรวจและออกใบรับส่งจากช่างก่อนทำการติดตั้งทุกครั้ง

(นางสาวสุภาวณี กลางเวียง) ผู้ว่าจ้าง
(นางศานต์ ภัคปิตินันท์) ผู้รับจ้าง
(นางสาวสุภาวณี กลางเวียง) ผู้สีป้าย
(นางสาวเพ็ญพราน คสสุข) ผู้ช่วยผู้สีป้าย
(นางสาวสุภาวณี กลางเวียง) พยาน



แสดงการติดตั้งเสาป้าย น.4 (G)

(ลงชื่อ).....ประธานกรรมกร
(ลงชื่อ).....กรรมกร
(ลงชื่อ).....กรรมกร
(ลงชื่อ).....กรรมกร
(ลงชื่อ).....กรรมกร

ผู้สีป้าย (ลงชื่อ).....
ผู้รับจ้าง (ลงชื่อ).....
พยาน (ลงชื่อ).....

วันที่.....
สถานที่.....

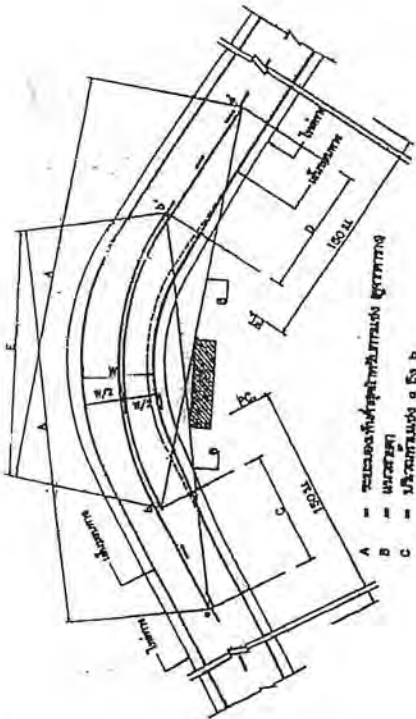

- A - ถนน
- B - แนวเขต
- C - เลน
- D - ไหล่ทาง
- E - ซุ้มเท้า

การขึ้นสะพานข้ามทางรถไฟ

การขึ้นสะพานข้ามทางรถไฟ

ความสูง	ความกว้าง	ความยาว
80	30	100
80	30	100
70	20	100
80	20	100
80	20	100
80	20	100

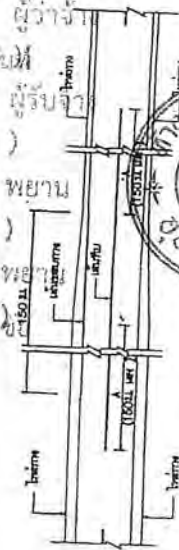
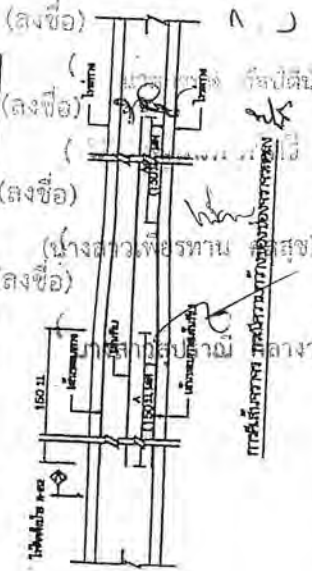

การขึ้นสะพานข้ามทางรถไฟ

โครงการทางรถไฟสายใหม่

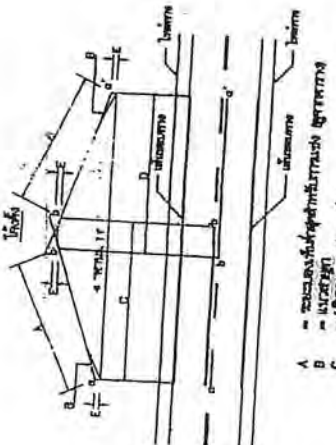

- A - ถนน
- B - แนวเขต
- C - เลน
- D - ไหล่ทาง
- E - ซุ้มเท้า

การขึ้นสะพานข้ามทางรถไฟ

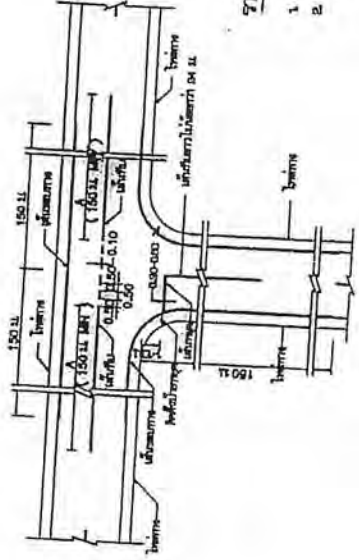

การขึ้นสะพานข้ามทางรถไฟ

การขึ้นสะพานข้ามทางรถไฟ

1. เสาเข็ม
2. เสาเข็ม
3. เสาเข็ม
4. เสาเข็ม

การขึ้นสะพานข้ามทางรถไฟสายใหม่

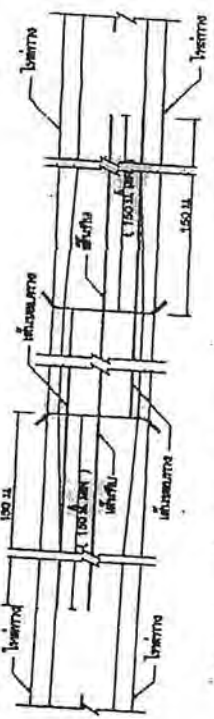

การขึ้นสะพานข้ามทางรถไฟสายใหม่

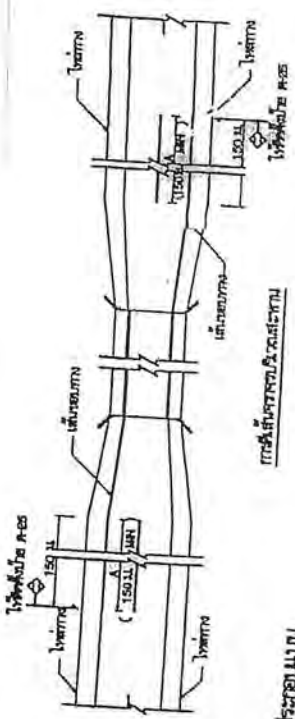

การขึ้นสะพานข้ามทางรถไฟ

1. วัตถุประสงค์ของโครงการ
 2. วัตถุประสงค์ของโครงการ
 3. วัตถุประสงค์ของโครงการ
 4. วัตถุประสงค์ของโครงการ
 5. วัตถุประสงค์ของโครงการ
 6. วัตถุประสงค์ของโครงการ
 7. วัตถุประสงค์ของโครงการ
 8. วัตถุประสงค์ของโครงการ
 9. วัตถุประสงค์ของโครงการ
 10. วัตถุประสงค์ของโครงการ

โครงการ
 1. วัตถุประสงค์ของโครงการ
 2. วัตถุประสงค์ของโครงการ
 3. วัตถุประสงค์ของโครงการ
 4. วัตถุประสงค์ของโครงการ
 5. วัตถุประสงค์ของโครงการ
 6. วัตถุประสงค์ของโครงการ
 7. วัตถุประสงค์ของโครงการ
 8. วัตถุประสงค์ของโครงการ
 9. วัตถุประสงค์ของโครงการ
 10. วัตถุประสงค์ของโครงการ

โครงการ
 1. วัตถุประสงค์ของโครงการ
 2. วัตถุประสงค์ของโครงการ
 3. วัตถุประสงค์ของโครงการ
 4. วัตถุประสงค์ของโครงการ
 5. วัตถุประสงค์ของโครงการ
 6. วัตถุประสงค์ของโครงการ
 7. วัตถุประสงค์ของโครงการ
 8. วัตถุประสงค์ของโครงการ
 9. วัตถุประสงค์ของโครงการ
 10. วัตถุประสงค์ของโครงการ

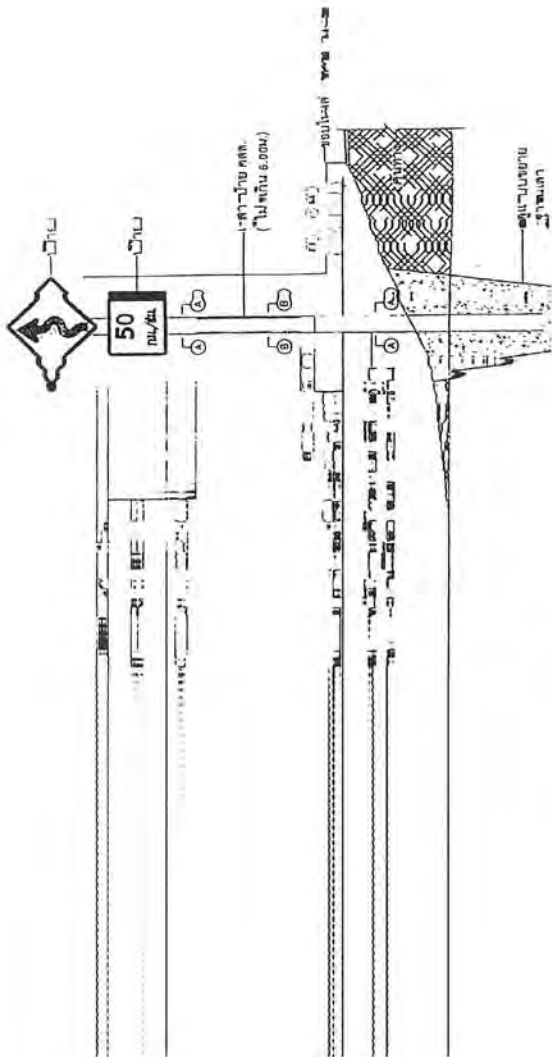

และแสดงการติดตั้งท่อระบายน้ำในถนนที่ลาดชัน

ชั้นผิวจราจร (หนา 5 ซม.)

ชั้นรองพื้น (หนา 40 ซม.)

ชั้นฐานรองพื้น (หนา 30 ซม.)

ชั้นดินถม (หนา 10 ซม.)

แสดงการติดตั้งท่อระบายน้ำในถนนที่ลาดชัน

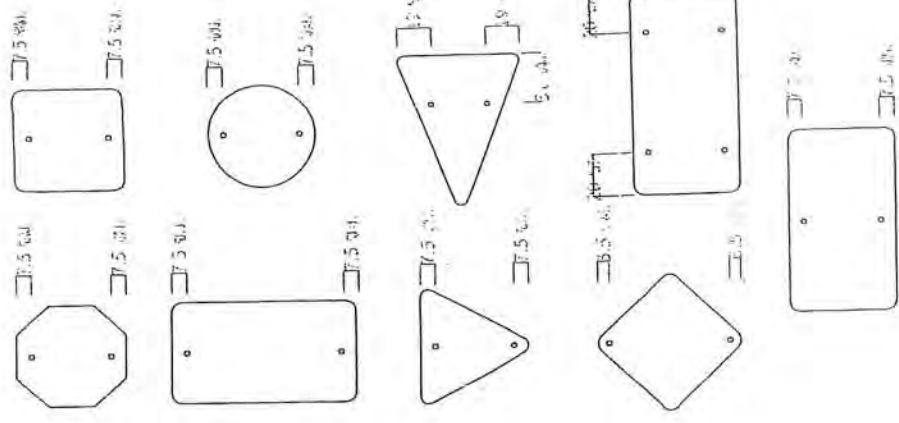
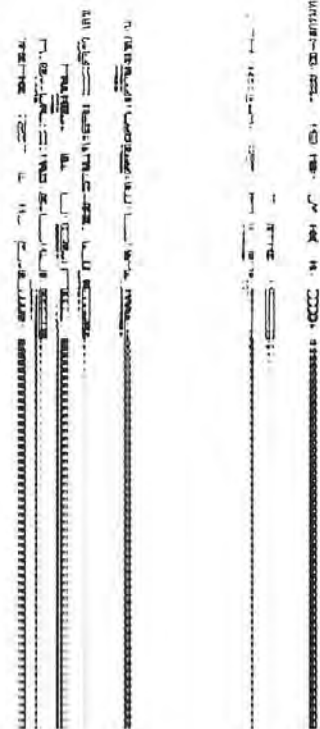

แสดงการติดตั้งท่อระบายน้ำ

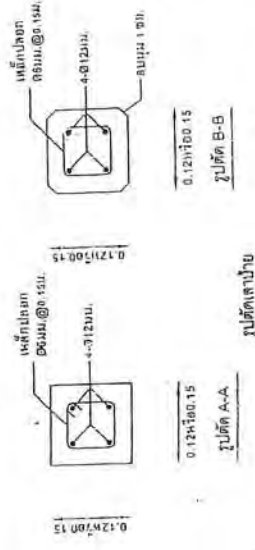

(ลงชื่อ).....ผู้จัดทำแบบ
 (ลงชื่อ).....ผู้ตรวจการ
 (ลงชื่อ).....ผู้ตรวจการ
 (ลงชื่อ).....ผู้ตรวจการ
 (ลงชื่อ).....ผู้ตรวจการ

	วิศวกร วิศวกร (หรือผู้แทน) วิศวกร (หรือผู้แทน) วิศวกร (หรือผู้แทน)	วิศวกร วิศวกร (หรือผู้แทน) วิศวกร (หรือผู้แทน)
	วิศวกร วิศวกร (หรือผู้แทน) วิศวกร (หรือผู้แทน)	วิศวกร วิศวกร (หรือผู้แทน) วิศวกร (หรือผู้แทน)

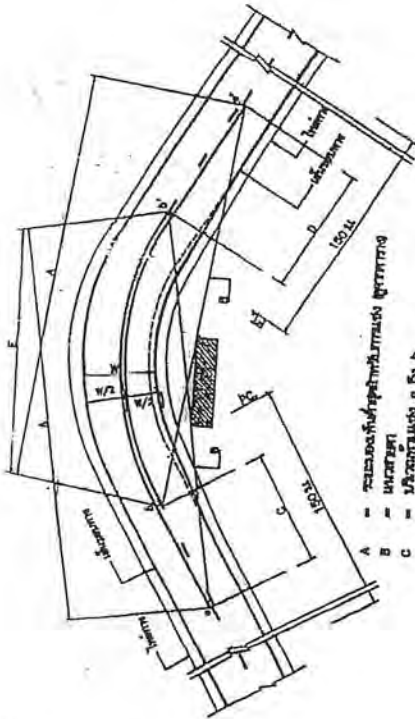

การขึ้นสะพานบริเวณโค้ง

ตาราง : ระยะทางของเส้นโค้ง สำหรับถนนที่ราบเรียบ

ความเร็วรถ (กม. ชม.)	ระยะของเส้นโค้งที่ราบเรียบ (ม.)
50	80
60	100
70	120
80	140
90	160
100	180

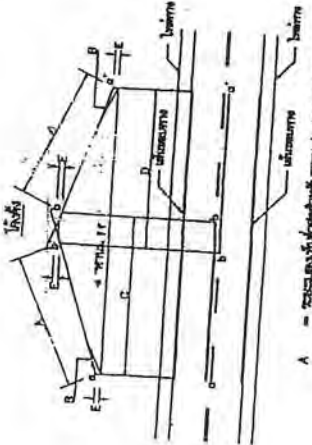
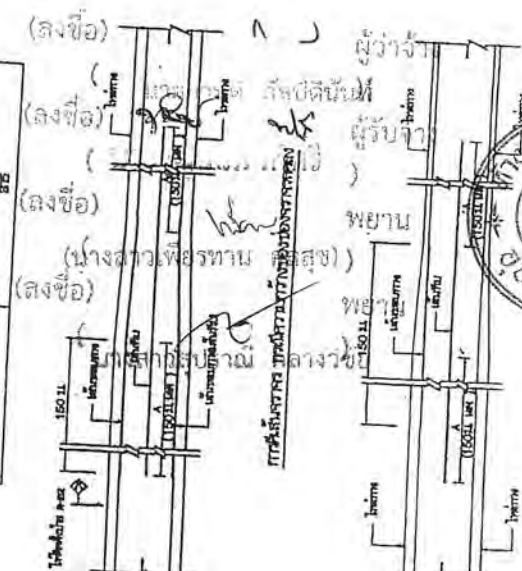

การขึ้นสะพานบริเวณโค้ง

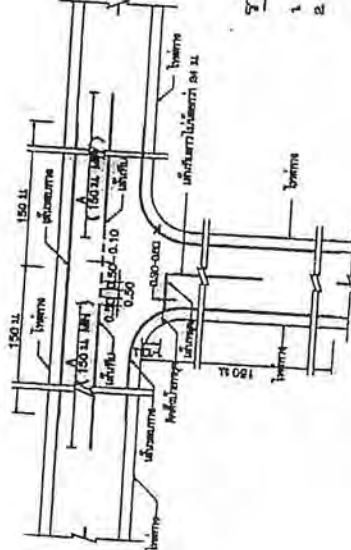

การขึ้นสะพานบริเวณโค้ง

การขึ้นสะพานบริเวณโค้ง

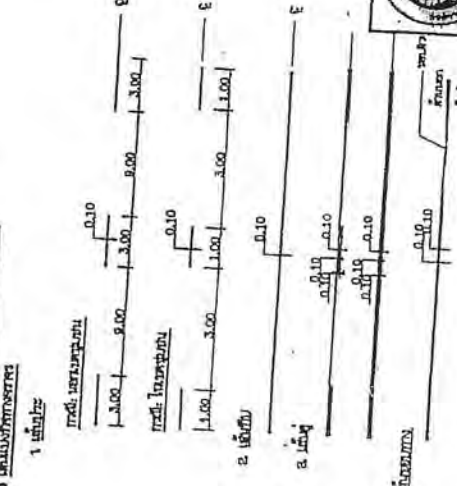

การขึ้นสะพานบริเวณโค้ง

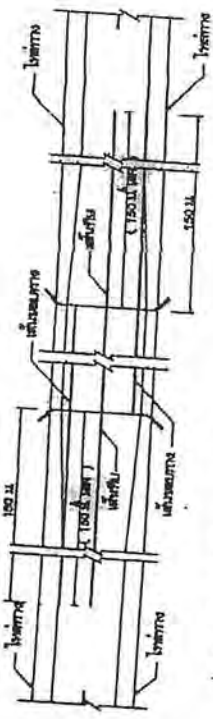

การขึ้นสะพานบริเวณโค้ง

การขึ้นสะพานบริเวณโค้ง

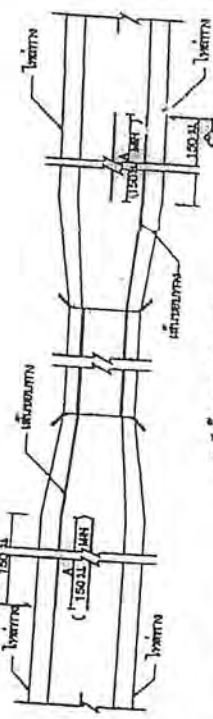

การขึ้นสะพานบริเวณโค้ง

1. ...
 2. ...
 3. ...
 4. ...
 5. ...
 6. ...
 7. ...
 8. ...
 9. ...
 10. ...

Approval and signature block containing official seals and handwritten names of project members.

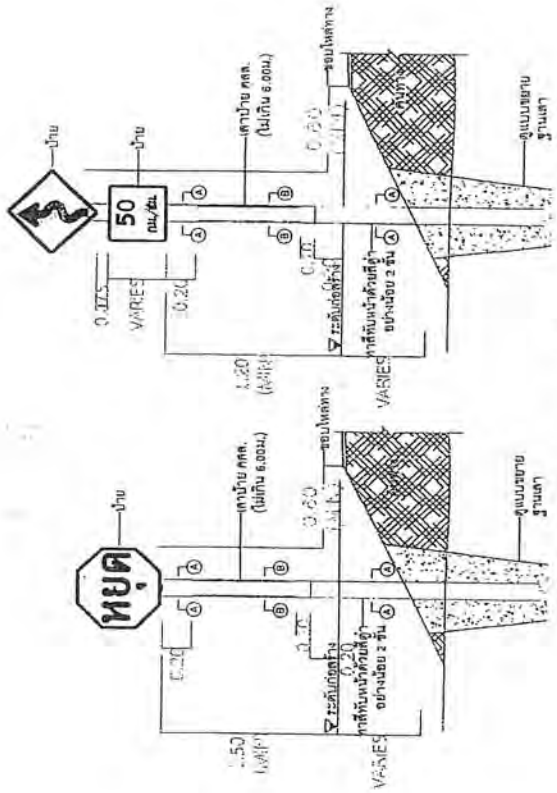

แสดงการติดตั้งป้ายและเสา ป้ายเรียงกันและป้ายเตือน

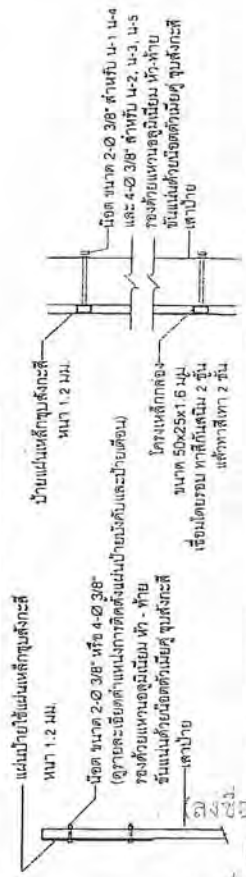

แสดงการติดตั้งโครงเหล็กขึงกับเสาป้าย

ขออภัยการประกอบแบบ
 1. ไม้ท่อนใช้แทนเสา ผลิตจากตะกั่วใช้กับเสาฐาน
 2. ไม้ท่อนใช้กับป้ายเตือนและป้ายแนะนำให้คำเตือนเหล็กขึงตะกั่ว หน้าไม้ท่อนยาว 1.2 ม.
 3. ไม้ท่อนใช้กับป้ายเตือนและป้ายแนะนำให้คำเตือนเหล็กขึงตะกั่ว หน้าไม้ท่อนยาว 1.2 ม.
 4. ไม้ท่อนใช้กับป้ายเตือนและป้ายแนะนำให้คำเตือนเหล็กขึงตะกั่ว หน้าไม้ท่อนยาว 1.2 ม.
 5. ไม้ท่อนใช้กับป้ายเตือนและป้ายแนะนำให้คำเตือนเหล็กขึงตะกั่ว หน้าไม้ท่อนยาว 1.2 ม.
 6. ไม้ท่อนใช้กับป้ายเตือนและป้ายแนะนำให้คำเตือนเหล็กขึงตะกั่ว หน้าไม้ท่อนยาว 1.2 ม.
 7. ไม้ท่อนใช้กับป้ายเตือนและป้ายแนะนำให้คำเตือนเหล็กขึงตะกั่ว หน้าไม้ท่อนยาว 1.2 ม.
 8. ไม้ท่อนใช้กับป้ายเตือนและป้ายแนะนำให้คำเตือนเหล็กขึงตะกั่ว หน้าไม้ท่อนยาว 1.2 ม.
 9. ไม้ท่อนใช้กับป้ายเตือนและป้ายแนะนำให้คำเตือนเหล็กขึงตะกั่ว หน้าไม้ท่อนยาว 1.2 ม.
 10. ไม้ท่อนใช้กับป้ายเตือนและป้ายแนะนำให้คำเตือนเหล็กขึงตะกั่ว หน้าไม้ท่อนยาว 1.2 ม.



(นางสาวเพ็ชรทาน คลลสุข)
 (นางสาวสุปราณี กลางวัชย์)
 พยาน

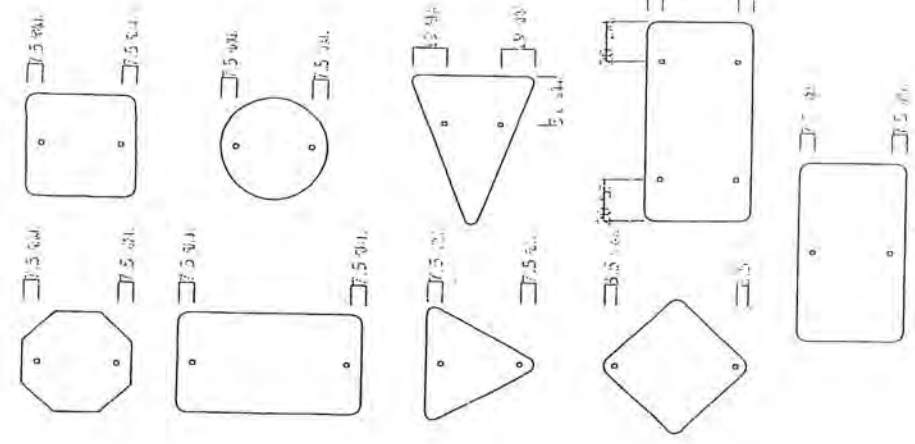

แสดงการติดตั้งป้าย

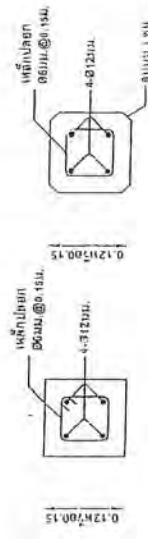

รูปตัด A-A
 0.12x1.0x0.15

รูปตัด B-B
 0.12x1.0x0.15

(ลงชื่อ) ประธานกรรมการ
 (ลงชื่อ) กรรมการ
 (ลงชื่อ) กรรมการ
 (ลงชื่อ) กรรมการ
 (ลงชื่อ) กรรมการ

	วิศวกร รับผิดชอบงานออกแบบจราจร Asphalt Concrete (Asphalt Overlay) วิศวกรจราจร (นางสาวเพ็ชรทาน คลลสุข) (นางสาวสุปราณี กลางวัชย์)	วิศวกร รับผิดชอบงานควบคุมการก่อสร้าง วิศวกรจราจร (นางสาวเพ็ชรทาน คลลสุข) (นางสาวสุปราณี กลางวัชย์)	วิศวกร รับผิดชอบงานควบคุมการก่อสร้าง วิศวกรจราจร (นางสาวเพ็ชรทาน คลลสุข) (นางสาวสุปราณี กลางวัชย์)
	วิศวกร รับผิดชอบงานควบคุมการก่อสร้าง วิศวกรจราจร (นางสาวเพ็ชรทาน คลลสุข) (นางสาวสุปราณี กลางวัชย์)	วิศวกร รับผิดชอบงานควบคุมการก่อสร้าง วิศวกรจราจร (นางสาวเพ็ชรทาน คลลสุข) (นางสาวสุปราณี กลางวัชย์)	วิศวกร รับผิดชอบงานควบคุมการก่อสร้าง วิศวกรจราจร (นางสาวเพ็ชรทาน คลลสุข) (นางสาวสุปราณี กลางวัชย์)

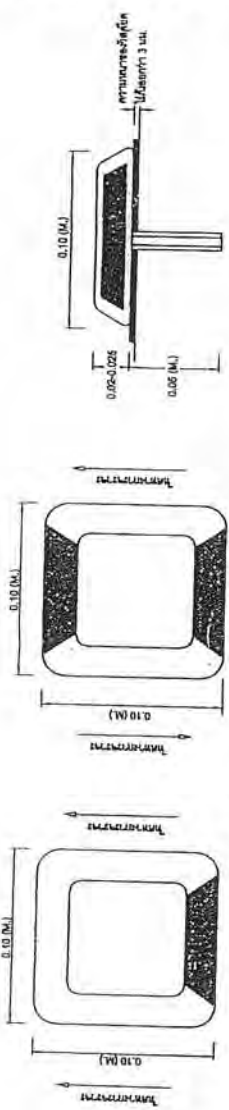

แปลนแสดงพื้นที่รองรับแรงรับด้านเดียว
แปลนแสดงพื้นที่รองรับแรงรับสองด้านตรง

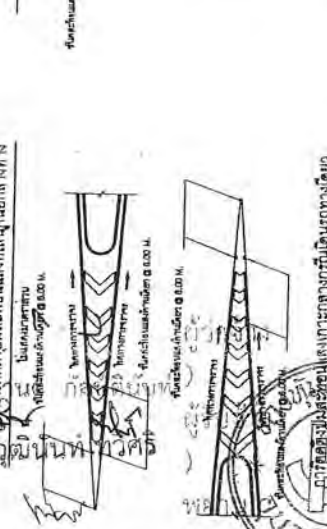
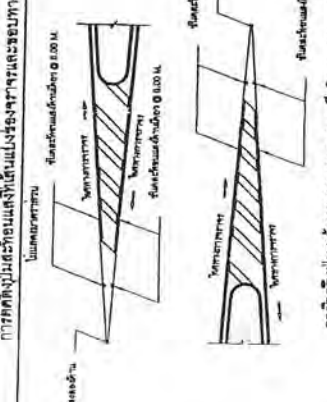
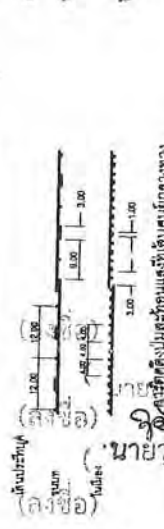
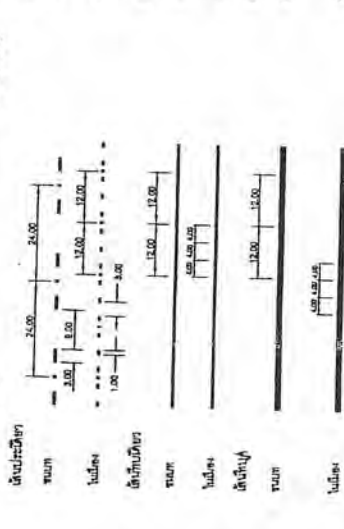
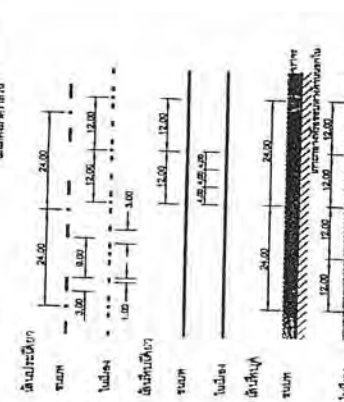

- รายการประกอบแบบ
1. ไม้ค้ำยัน ไม้ค้ำยันบน
 2. ไม้ค้ำยัน
 3. ไม้ค้ำยัน
 4. ไม้ค้ำยัน
 5. ไม้ค้ำยัน
 6. ไม้ค้ำยัน
 7. ไม้ค้ำยัน

ตารางที่ 1 การคำนวณปริมาณวัสดุ

ชื่อวัสดุ	หน่วย	ปริมาณ (คิว)		หมายเหตุ
		รวม	เผื่อ	
ปูนซีเมนต์	คิว	12.00	12.00	สำหรับพื้น
ทราย	คิว	4.00	4.00	สำหรับพื้น
เหล็กเส้น	คิว	4.00	4.00	สำหรับพื้น
ปูนซีเมนต์	คิว	24.00	24.00	สำหรับผนัง
ทราย	คิว	12.00	12.00	สำหรับผนัง
เหล็กเส้น	คิว	24.00	24.00	สำหรับผนัง
ปูนซีเมนต์	คิว	4.00	4.00	สำหรับผนัง

ตารางที่ 2 การคำนวณปริมาณวัสดุ

ชื่อวัสดุ	หน่วย	ปริมาณ (คิว)		หมายเหตุ
		รวม	เผื่อ	
ปูนซีเมนต์	คิว	12.00	12.00	สำหรับพื้น
ทราย	คิว	4.00	4.00	สำหรับพื้น
เหล็กเส้น	คิว	4.00	4.00	สำหรับพื้น
ปูนซีเมนต์	คิว	24.00	24.00	สำหรับผนัง
ทราย	คิว	12.00	12.00	สำหรับผนัง
เหล็กเส้น	คิว	24.00	24.00	สำหรับผนัง
ปูนซีเมนต์	คิว	4.00	4.00	สำหรับผนัง

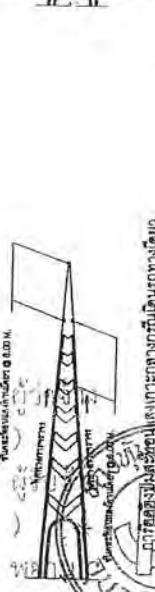
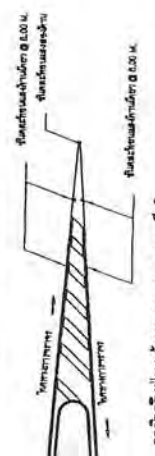

การติดตั้งและซ่อมแซมกระเบื้องดินเผาตรงกลาง

(ลงชื่อ).....ประธานกรรมการ
(ลงชื่อ).....กรรมการ
(ลงชื่อ).....กรรมการ
(ลงชื่อ).....กรรมการ
(ลงชื่อ).....กรรมการ

โครงการ.....
 1. วัตถุประสงค์.....
 2. วัตถุประสงค์.....
 3. วัตถุประสงค์.....
 4. วัตถุประสงค์.....
 5. วัตถุประสงค์.....

นางสาวเพ็ญพาน คลสุชา
(นางสาวสุปราณี กลางซบ)
 พยาน
 นาย.....
 นาย.....
 นาย.....
 นาย.....
 นาย.....



เส้นรอบบ้าย สีแดงทึบแดง
ตัวแดง สีดำไม่สะท้อนแสง
พื้นบ้าย สีขาวสะท้อนแสง
จัดระย โป้ยู่กึ่งกลาง

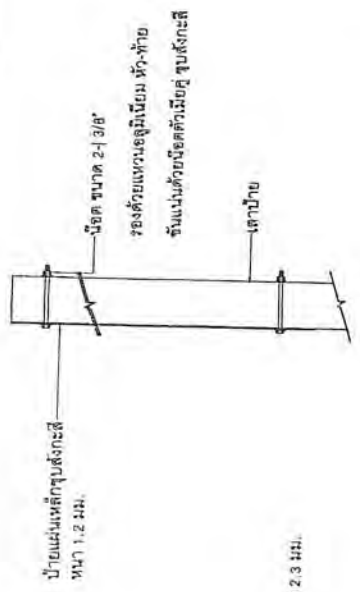

เสาเหล็กกล่อง ขนาด 3"x3" หน้า 2.3 มม.



รูปตัด A-A

รูปตัดเสาบ้าย

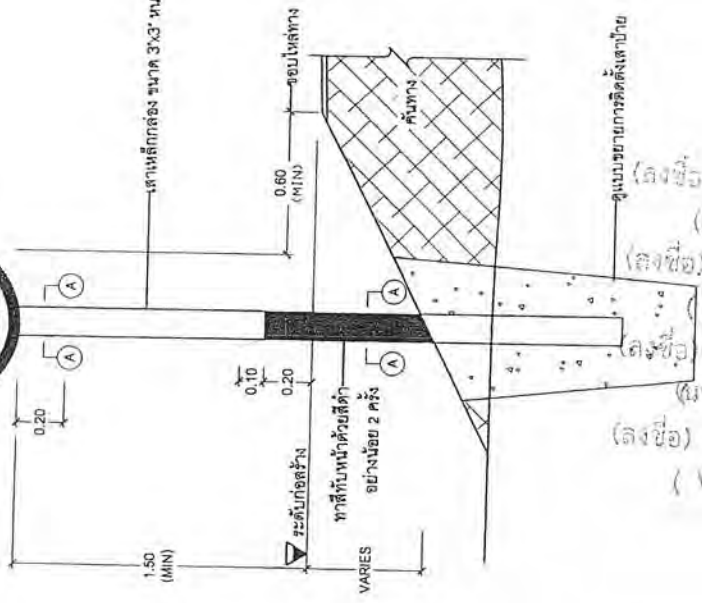

รายการประกอบแบบ

1. มีติดงา มีหน่วยเป็นเมตร นอกจกจากงาขมูให้เป็นอย่างอื่น
2. บ้ายนับคัน บ้ายเดือนและบ้ายณะนำให้ใช้ด้วยเส้นเหล็กชุบสังกะสี หนาไม่เอยกว่า 1.2 มม. มีจุดกลมบิตดนม มอก. 50 คันที่หน้าบ้ายไม่ติดกันและท่อนแดงชนิดที่ 1 มีสันประสิทธิ์การสะท้อนแสงระดับ 1 ตาม มอก. 806 ด้านหลังบ้ายใช้สีที่รองที่ระบุให้ถูกแล้วส่วนที่เหลือให้สีเริงอีก 1 ชั้น
3. ตัวอักษรและตัวเลขที่ใช้เขียนข้อความในบ้ายข้อมูให้ใช้ตามแบบที่กำหนดตามความด้วย
4. เสาเหล็กกล่องให้ทาสีรองทับกันดนม ขุดสีทาและสีอู้อย่างน้อย 2 ครั้ง
5. ขนาดของบ้ายนับคัน บ้ายเดือนและบ้ายณะนำให้ใช้ขนาดในกฎนี้ให้หากติดด้นม

สำทงที่ออกแบบความเร็วให้สูง

ปากกรรมา	ขนาดเส้นบ้าย										
ชนิดที่	A	B	C	D	E	F	G	H	J	K	
U-33	30	26	17	5	5	25	7	3	7	2	

	กรมการ กระทรวง ศึกษา ศาสตร และ วัฒนธรรม	กรมการ กระทรวง ศึกษา ศาสตร และ วัฒนธรรม	กรมการ กระทรวง ศึกษา ศาสตร และ วัฒนธรรม
กรมการ กระทรวง ศึกษา ศาสตร และ วัฒนธรรม	กรมการ กระทรวง ศึกษา ศาสตร และ วัฒนธรรม	กรมการ กระทรวง ศึกษา ศาสตร และ วัฒนธรรม	กรมการ กระทรวง ศึกษา ศาสตร และ วัฒนธรรม

รายละเอียดประกอบแบบเพิ่มเติม

โครงการปรับปรุงเสริมผิวจราจร Asphaltic Concrete สาย อบ.ถ.๑ - ๐๐๒๔ บ้านหนองไผ่ - บ้านสร้างหมากแข้ง
อำเภอเมืองอุบลราชธานี จังหวัดอุบลราชธานี ด้วยวิธีประกวดราคาอิเล็กทรอนิกส์ (e-bidding)

ให้ใช้พัสดุส่งเสริมการผลิตภายในประเทศไม่น้อยกว่าร้อยละหกสิบของพัสดุที่จะใช้ในงนก่อสร้าง
ตามกฎกระทรวงกำหนดพัสดุ และวิธีการจัดจ้างพัสดุที่รัฐต้องการส่งเสริมหรือสนับสนุน (ฉบับที่ ๒) พ.ศ.๒๕๖๓
ให้ไว้ ณ วันที่ ๘ ธันวาคม ๒๕๖๓

(๒) การจัดจ้างงานก่อสร้าง ให้หน่วยงานของรัฐกำหนดรายละเอียดในแบบรูปรายการงาน
ก่อสร้างว่า "ให้ใช้พัสดุส่งเสริมการผลิตภายในประเทศไม่น้อยกว่าร้อยละหกสิบของพัสดุที่จะใช้ในงนก่อสร้าง"
และดำเนินการตามเงื่อนไข ดังต่อไปนี้

(ก) ให้หน่วยงานของรัฐใช้เหล็กหรือเหล็กกล้าที่เป็นพัสดุส่งเสริมการผลิต
ภายในประเทศก่อน ซึ่งต้องไม่น้อยกว่าร้อยละเก้าสิบของมูลค่าหรือปริมาณเหล็กกล้าที่ใช้ในงานก่อสร้างทั้งหมดในครั้งนั้น

(ข) หากการใช้เหล็กหรือเหล็กกล้าตาม (ก) ยังไม่ครบร้อยละของมูลค่าหรือ
ปริมาณที่กำหนดให้ใช้พัสดุส่วนเสริมการผลิตภายในประเทศ ให้หน่วยงานของรัฐใช้พัสดุส่งเสริมการผลิต
ภายในประเทศประเภทอื่นให้ครบตามร้อยละของมูลค่าหรือปริมาณที่กำหนดไว้

ในกรณีที่ไม่สามารถใช้พัสดุส่งเสริมการผลิตภายในประเทศได้ตามอัตราที่กำหนด
หน่วยงานของรัฐต้องได้รับอนุมัติจากผู้มีอำนาจเหนือขึ้นไปหนึ่งชั้นก่อน

ลงชื่อ

ประธานกรรมการ

(นายสมาน ชื่นชัยภูมิ)

ผู้อำนวยการกองช่าง

ลงชื่อ

กรรมการ

ลงชื่อ

กรรมการ

(นายนิคม สมน้อย)

หัวหน้าฝ่ายควบคุมการก่อสร้าง

(ลงชื่อ)

ผู้ว่าจ้าง
(นายประพันธ์ศักดิ์ แม่นศิริ)

(ลงชื่อ)

หัวหน้าฝ่ายสำรวจและออกแบบ

(ลงชื่อ)

(ลงชื่อ)

ลงชื่อ

กรรมการ

(ลงชื่อ)

(นายธรรมชาติ อรรถเวทิน)

วิศวกรโยธาชำนาญการ

(ลงชื่อ)

(นายเอกสิทธิ์ ส้าเภา)

วิศวกรโยธาชำนาญการ



แบบสรุปราคากลางงานก่อสร้างทาง สะพาน และท่อเหลี่ยม

ชื่อโครงการ / งานก่อสร้าง
สถานที่ก่อสร้าง

โครงการปรับปรุงเสริมผิวจราจร Asphaltic Concrete

สาย อบ.ถ.1 - 0024 บ้านหนองไทร - บ้านสร้างหมากแข้ง อำเภอเมืองอุบลราชธานี จังหวัดอุบลราชธานี

หน่วยงานเจ้าของโครงการ
แบบเลขที่

ผิวจราจร : แอสฟัลต์คอนกรีต พื้นที่ไม่น้อยกว่า 1680 ตารางเมตร

องค์การบริหารส่วนจังหวัดอุบลราชธานี

ระยะทาง 280 เมตร

ผิวจราจรกว้าง 6 เมตร ทนมา 0.05 เมตร

ลำดับ	รายการ	หน่วย	ปริมาณ	ราคาต่อหน่วย	ราคาทุน	Factor F	ราคาต่อหน่วย X FF	ราคากลาง
1	งานชั้นพื้นทาง (SUBBASE) 1.1 งานถางป่าและขุดต่อ (ขนาดเบา) 1.2 ปรับระดับด้วยแอสฟัลต์คอนกรีต	ตร.ม. ตัน	560.00 3.00	1.71 2,481.94	959.98 7,445.81	1.3642 1.3642	2.34 3,385.86	1,309.61 10,157.58
2	งานเพอร์มิท และแท็คโคต (PRIME COAT & TACK COAT) 2.1 งานลาดแอสฟัลต์แท็คโคต (TACK COAT)	ตร.ม.	1,680.00	14.90	25,037.27	1.3642	20.33	34,155.84
3	งานผิวทาง	ตร.ม.	1,680.00	297.95	500,562.25	1.3642	406.47	682,867.02
4	3.1 งานชั้นผิวทางแอสฟัลต์คอนกรีต ทนมา 5 ซม.	ตร.ม.	69.00	257.63	17,776.75	1.3642	351.45	24,251.04
5	3.1 งานตีเส้น Thermoplastic Paint (สีขาว-สีเหลือง) งานติดตั้ง 5.1 ป้ายโครงการ 4x6 ซม. 5.2 ป้ายเตือน 10x15 ซม. 5.3 งานหลักผิวทาง คลสิค. 5.4 ชนิดสองทิศทาง (แนว CHATTER BAR (CHATTER BARI))	ตารางเมตร ชิ้น ชิ้น ชิ้น ชิ้น ชิ้น	1.00 2.00 8.00 24.00	3,500.00 2,800.00 600.00 255.00	3,500.00 5,600.00 4,800.00 6,120.00	1.3642 1.3642 1.3642 1.3642	4,774.74 3,819.76 818.52 347.81	4,774.70 7,639.52 6,548.16 8,348.90
รวมค่าก่อสร้าง								780,000.00

ผู้ควบคุมงานต้นทุ่นงานก่อสร้างทาง
ค่า Factor F งานก่อสร้างทาง

571,802.06
1.3642



(นายอุดมรินทร์ ทวีศรี)
หัวหน้าสำนักงาน



ใบเสนอราคาจ้างก่อสร้างด้วยวิธีประกวดราคาอิเล็กทรอนิกส์ (e-bidding)

เรียน หัวหน้าหน่วยงานของรัฐ

๑. ข้าพเจ้า ห้างหุ้นส่วนจำกัด อุดลจักรพันธ์ เลขที่ ๑ หมู่ที่ ๑๑ตำบล เขืองในอำเภอ เขืองใน จังหวัด อุบลราชธานี รหัสไปรษณีย์ ๓๔๑๕๐ โทรศัพท์ ๐๙๑๐๑๙๙๕๕๕ โดย นายวุฒินันท์ ทวีศรี ผู้ลงนามข้างท้าย นี้ ได้พิจารณาเงื่อนไขต่าง ๆ ในเอกสารประกวดราคาอิเล็กทรอนิกส์ และเอกสารเพิ่มเติม (ถ้ามี) เลขที่ ๓๑/๒๕๖๗ โดยตลอดและยอมรับข้อกำหนดและเงื่อนไขนั้นแล้ว รวมทั้งรับรองว่าข้าพเจ้าเป็นผู้มีคุณสมบัติครบถ้วนตามที่กำหนด และไม่เป็นผู้ทำงานของหน่วยงานของรัฐ

๒. ข้าพเจ้าขอเสนอที่จะทำงาน ประกวดราคาจ้างก่อสร้างโครงการปรับปรุงเสริมผิวจราจร Asphaltic Concrete สาย อป.ถ.๑ - ๐๐๒๕ บ้านหนองไหล - บ้านสร้างหมากแข้ง อำเภอเมืองอุบลราชธานี จังหวัด อุบลราชธานี ด้วยวิธีประกวดราคาอิเล็กทรอนิกส์ (e-bidding) ตามข้อกำหนดเงื่อนไขแบบรูปรายการละเอียดแห่ง เอกสารประกวดราคาอิเล็กทรอนิกส์ ตามราคาค่างที่ระบุไว้ในบัญชีรายการก่อสร้างหรือใบแจ้งปริมาณราคา เป็นเงินทั้งสิ้น ๗๘๐,๐๐๐.๐๐บาท (เจ็ดแสนแปดหมื่นบาทถ้วน) ซึ่งได้รวมภาษีมูลค่าเพิ่ม ตลอดจนภาษีอากรอื่นๆ และค่าใช้จ่ายที่พึงปวงไว้ด้วยแล้ว

๓. ข้าพเจ้าจะยื่นคำเสนอราคานี้เป็นระยะเวลา ๙๐ วัน ตั้งแต่วันยื่นข้อเสนอ และ องค์การบริหาร ส่วนจังหวัด อาจรับคำเสนอนี้ ณ เวลาใดก็ได้ก่อนที่จะครบกำหนดระยะเวลาดังกล่าว หรือระยะเวลาที่ยืดออกไป ตามเหตุผลอันสมควรที่ องค์การบริหารส่วนจังหวัด ร้องขอ

๔. ข้าพเจ้ารับรองว่าจะส่งมอบงานตามเงื่อนไขที่เอกสารประกวดราคาอิเล็กทรอนิกส์กำหนดไว้

๕. ในกรณีที่ข้าพเจ้าได้รับการพิจารณาให้เป็นผู้ชนะการประกวดราคาอิเล็กทรอนิกส์ ข้าพเจ้า รับรองที่จะ

๕.๑ ทำสัญญาตามแบบสัญญาจ้างก่อสร้างแนบท้ายเอกสารการประกวดราคา อิเล็กทรอนิกส์ หรือตามที่สำนักอัยการสูงสุดได้แก้ไขเพิ่มเติมแล้ว กับ องค์การบริหารส่วนจังหวัด ภายใน ๗ วัน นับถัด จากวันที่ได้รับหนังสือให้ไปทำสัญญา

๕.๒ มอบหลักประกันการปฏิบัติตามสัญญา ตามที่ระบุไว้ในข้อ ๗ ของเอกสารการ ประกวดราคาอิเล็กทรอนิกส์ ให้แก่ องค์การบริหารส่วนจังหวัด ขณะที่ได้ลงนามในสัญญาเป็นจำนวนร้อยละ ๕.๐๐ ของราคาตามสัญญาที่ได้ระบุไว้ในใบเสนอราคานี้ เพื่อเป็นหลักประกันการปฏิบัติตามสัญญาโดยถูกต้องและครบถ้วน

หากข้าพเจ้าไม่ปฏิบัติให้ครบถ้วนตามที่ระบุไว้ในข้อ ๕.๑ และ/หรือข้อ ๕.๒ ดังกล่าวก่อนที่ข้าพเจ้ายอมให้ องค์การบริหารส่วนจังหวัด ริบ หลักประกันการเสนอราคาหรือเรียกธำนาจจากผู้ออกหนังสือค้ำประกัน ข้าพเจ้ายอมชดใช้ค่าเสียหายใด ๆ ที่อาจมีแก่ องค์การบริหารส่วนจังหวัด และ องค์การบริหารส่วนจังหวัด มีสิทธิจะ ให้ผู้ยื่นข้อเสนอรายอื่นเป็นผู้ชนะการประกวดราคาอิเล็กทรอนิกส์ได้ หรือองค์การบริหารส่วนจังหวัด อาจดำเนินการ จัดจ้างการประกวดราคาอิเล็กทรอนิกส์ใหม่ก็ได้

๖. ข้าพเจ้ายอมรับว่า องค์การบริหารส่วนจังหวัด ไม่มีค่างานผูกพันที่จะรับซื้อเสนอนี้ หรือใบเสนอ ราคาใด ๆ รวมทั้งไม่ต้องรับผิดชอบในค่าใช้จ่ายใด ๆ อันอาจเกิดขึ้นในการที่ข้าพเจ้าได้เข้ายื่นข้อเสนอครั้งนี้

(ลงชื่อ)

พยาน



๗. เพื่อเป็นหลักประกันในการปฏิบัติโดยถูกต้อง ตามที่ได้ทำความเข้าใจและตามความผูกพันแห่ง คำเสนอนี้ ข้าพเจ้าขอมอบ เพื่อเป็นหลักประกันการเสนอราคาเป็นเงินจำนวน บาท มาพร้อมนี้
๘. ข้าพเจ้าได้ตรวจทางสิ่งแวดล้อมและตรวจสอบเอกสารต่าง ๆ ที่ได้ยื่นพร้อมใบเสนอราคาโดย ละเอียดแล้ว และเข้าใจดีว่า องค์การบริหารส่วนจังหวัด ไม่ต้องรับผิดชอบใด ๆ ในความผิดพลาดหรือตกหล่น
๙. ใบเสนอราคานี้ได้ยื่นเสนอโดยบริสุทธิ์ยุติธรรม และปราศจากกถฉ้อฉล หรือการสมรู้ร่วมคิดกัน โดยไม่ชอบด้วยกฎหมายกับบุคคลใดบุคคลหนึ่ง หรือหลายบุคคล หรือกับห้างหุ้นส่วน บริษัทใด ๆ ที่ได้ยื่นเสนอราคา ในคราวเดียวกัน

เสนอมา ณ วันที่ ๒ มกราคม พ.ศ. ๒๕๖๗ เวลา ๑๕:๓๐:๕๖ น.

(นายวุฒินันท์ ทวีศรี)

ผู้มีอำนาจลงนาม หรือ ผู้รับมอบอำนาจ

เลขที่โครงการ ๖๖๑๐๙๓๒๙๕๘๕
 ใบเสนอราคาเลขที่ ๖๗๐๑๑๖๐๐๐๘๕๒
 รหัสอ้างอิง OTP TEix
 เลขประจำตัวผู้เสียภาษี ๐๓๔๓๕๓๙๐๐๐๘๑๔

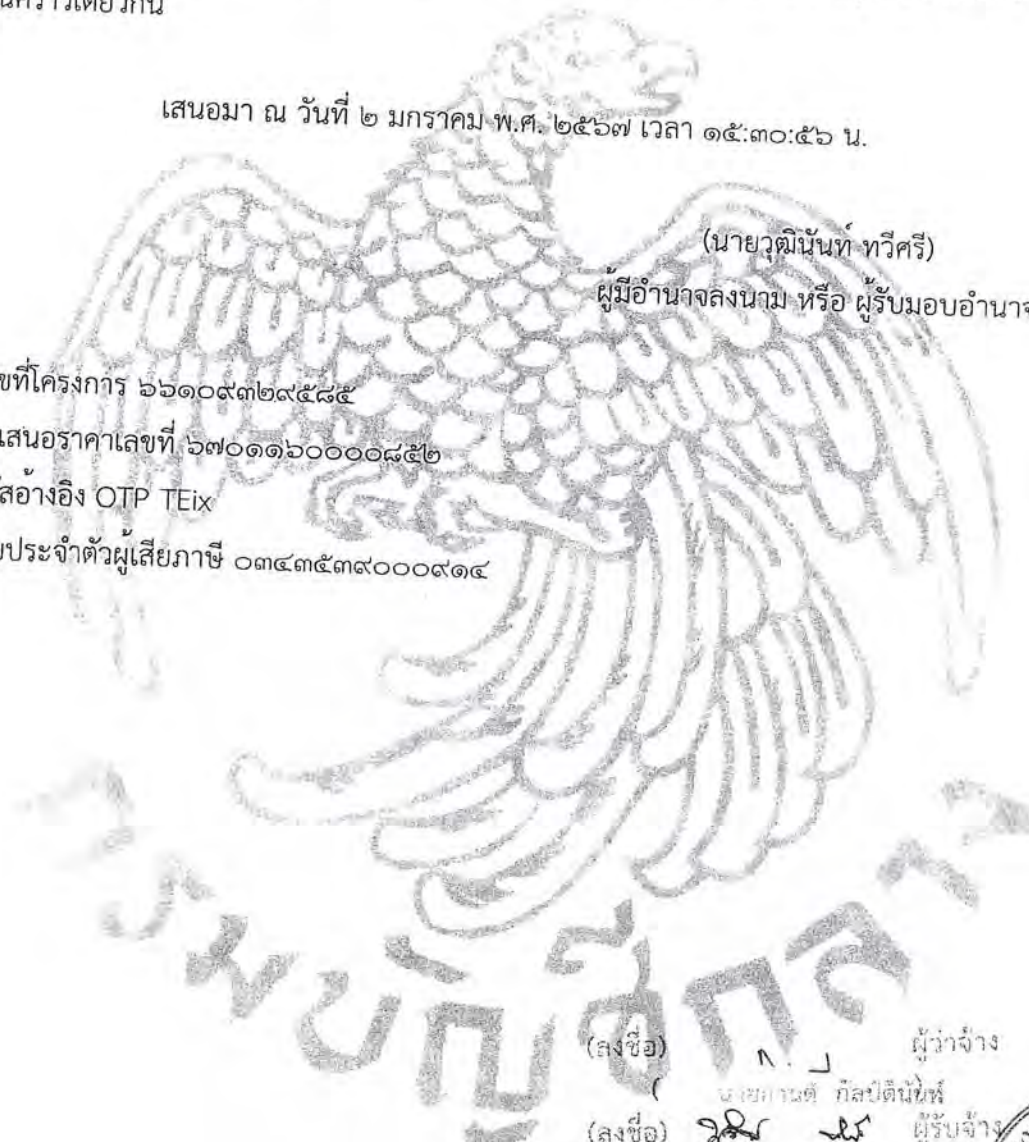

(ลงชื่อ) ผู้ว่าจ้าง
 (ลงชื่อ) นายชานต์ ภิลาตินันท์ ผู้รับจ้าง
 (นางวุฒินันท์ ทวีศรี)
 (ลงชื่อ) พยาน
 (นางสาวเพชรทาน คลสสุข)
 (ลงชื่อ) พยาน
 (นางสาวสุปราณี กลางวัชช)



ที่ 100922036937



สำนักงานทะเบียนหุ้นส่วนบริษัทกลาง
กรมพัฒนาธุรกิจการค้า กระทรวงพาณิชย์

หนังสือรับรอง

ขอรับรองว่าห้างหุ้นส่วนนี้ ได้จดทะเบียนเป็นนิติบุคคล ตามประมวลกฎหมายแพ่งและพาณิชย์
เมื่อวันที่ 19 เมษายน 2539 ทะเบียนนิติบุคคลเลขที่ 0343539000914

ปรากฏข้อความในรายการตามเอกสารทะเบียนนิติบุคคล ณ วันออกหนังสือนี้ ดังนี้

1. ชื่อห้างหุ้นส่วน ห้างหุ้นส่วนจำกัด อุบลจักรพันธ์
2. ผู้เป็นหุ้นส่วนของห้างหุ้นส่วน มี 2 คน ตามรายชื่อดังนี้

1. นายวุฒินันท์ ทวีศรี

ลงทุนด้วย เงิน

จำนวน

4,500,000.00 บาท

2. นางสาวกรรณิการ์ ทวีศรี

ลงทุนด้วย เงิน

จำนวน

4,500,000.00 บาท

3. หุ้นส่วนผู้จัดการของห้างหุ้นส่วนนี้ มี 1 คน ตามรายชื่อดังนี้

1. นายวุฒินันท์ ทวีศรี/

4. ข้อจำกัดอำนาจหุ้นส่วนผู้จัดการ มีดังนี้ ไม่มี/

5. สำนักงานแห่งใหญ่ ตั้งอยู่เลขที่ 1 หมู่ที่ 11 ตำบลเชียงใน อำเภอเชียงใน จังหวัดอุบลราชธานี/

6. วัตถุประสงค์ของห้างหุ้นส่วนนี้มี 31 ข้อ ดังปรากฏในสำเนาเอกสารแนบท้ายหนังสือรับรองนี้ จำนวน 3 แผ่น โดยมีลายมือชื่อนายทะเบียนซึ่งรับรองเอกสารเป็นสำคัญ

ออกให้ ณ วันที่ 9 เดือน เมษายน พ.ศ. 2567



(ลงชื่อ)

๑. (นายวิรัช พันธ์รัตน์)

(นางศุภาภรณ์ สุปัตตินันท์)

(ลงชื่อ)

วุฒินันท์ ทวีศรี

(ลงชื่อ)

นางสาวเพ็ญพาน สว่างชัย

(ลงชื่อ)

นางสาวสุปราณี กลางทชัย



คำเตือน : ผู้ใช้ควรตรวจสอบข้อความทราบท้ายหนังสือรับรองฉบับนี้ทุกครั้ง



กรมพัฒนาธุรกิจการค้า กระทรวงพาณิชย์
Department of Business Development
Ministry of Commerce

ก้าวล้ำธุรกิจ

Leading Business
Transformation



ที่ 100922036937



สำนักงานทะเบียนหุ้นส่วนบริษัทกลาง
กรมพัฒนาธุรกิจการค้า กระทรวงพาณิชย์

หนังสือรับรอง

ข้อควรทราบ ประกอบหนังสือรับรอง ฉบับที่ 100922036937

1. นิติบุคคลนี้ได้ส่งงบการเงินปี 2565
2. หนังสือนี้รับรองเฉพาะข้อความที่ห้าง/บริษัทได้นำมาจดทะเบียนไว้เพื่อผลทางกฎหมายเท่านั้น ข้อเท็จจริงเป็นสิ่งที่ควรหาไว้พิจารณาฐานะ
3. นายทะเบียนอาจเพิกถอนการจดทะเบียน ถ้าปรากฏว่าข้อความอันเป็นสาระสำคัญที่จดทะเบียนไม่ถูกต้อง หรือเป็นเท็จ



(ลงชื่อ) ผู้รับแจ้ง
 (นามสกุล) นายสมชาย ใจดี
 (ตำแหน่ง) กรรมการผู้จัดการ
 (ลงชื่อ) พนักงาน
 (นามสกุล) นายสมชาย ใจดี
 (ตำแหน่ง) พนักงาน
 (ลงชื่อ) นางสาวประภาณี ทนทาน
 (ตำแหน่ง) พนักงาน



วัตถุประสงค์ของ ห้างหุ้นส่วน/บริษัท นี้ มี.....31.....ข้อ ดังนี้

- (1) ชื่อ จักร ธิปไตย รับเช่า ให้เช่า เช่าซื้อ ให้เช่าซื้อ ถือกรรมสิทธิ์ ครอบครอง ปรับปรุง และจัดการ โดยประการอื่น ซึ่งทรัพย์สินใด ๆ ตลอดจนดอกผลของทรัพย์สินนั้น
- (2) นาย โอน จำนอง จำน่า แลกเปลี่ยน และจำหน่ายทรัพย์สินโดยประการอื่น
- (3) เป็นนายหน้า ตัวแทน ตัวแทนค้าต่างในกิจการและธุรกิจทุกประเภท เว้นแต่ธุรกิจประกันภัย การหาสมาชิกให้สมาคม และการค้าหลักทรัพย์
- (4) กู้ยืมเงิน เบิกเงินเกินบัญชีจากธนาคาร นิติบุคคลหรือสถาบันการเงินอื่น และให้กู้ยืมเงินหรือให้เครดิตด้วยวิธีการอื่น โดยจะมีหลักประกันหรือไม่ก็ตาม รวมทั้งการรับ ออก โอน และสลับหลังตัวเงินหรือตราสารเปลี่ยนมือโดยวิธีอื่น เว้นแต่ธุรกิจธนาคาร ธุรกิจเงินทุน และธุรกิจเครดิตฟองซิเอร์
- (5) ทำการจัดตั้งสำนักงานสาขาหรือแต่งตั้งตัวแทน ทั้งภายในและภายนอกประเทศ
- (6) เขาเป็นหุ้นส่วนจำกัดความรับผิดชอบในห้างหุ้นส่วนจำกัด เป็นผู้ถือหุ้นในบริษัทจำกัดและบริษัทมหาชนจำกัด
- (7) ประกอบกิจการค้า ข้าว ข้าวโพด มันสำปะหลัง มันสำปะหลังอัดเม็ด กาแฟ มีดมะม่วงหิมพานต์ ถั่ว งา ละหุ่ง ปาล์ม น้ำมัน ปอ ผ้าย นุ่น พืชไร่ ผลิตภัณฑ์จากสินค้าดังกล่าว ครั่ง หนังสัตว์ เขาสัตว์ ไม้ แร่ ยาง ยางดิบ ยางแผ่น หรือยางชนิดอื่น อันผลิตขึ้นหรือได้มาจากส่วนหนึ่งส่วนใดของต้นยางพารา ของป่า สมุนไพร และพืชผลทางเกษตรอื่นทุกชนิด
- (8) ประกอบกิจการค้า ผ้า ผ้ายทอจากใยสังเคราะห์ ด้าย ด้ายขางยัด เส้นใยไนลอน ใยสังเคราะห์ เส้นด้ายยัด เครื่องนุ่งห่ม เสื้อผ้าสำเร็จรูป เครื่องแต่งกาย เครื่องประดับกาย เครื่องสำอาง เครื่องใช้และเครื่องมือเสริมความงาม เครื่องอุปโภคอื่น และสิ่งทอ
- (9) ประกอบกิจการค้า เครื่องเคหภัณฑ์ เครื่องเรือน เฟอร์นิเจอร์ เครื่องแก้ว เครื่องครัว ตู้เย็น เครื่องปรับอากาศ เครื่องฟอกอากาศ ทัศนศิลป์ เครื่องดูดอากาศ หม้อหุงข้าวไฟฟ้า เตาวิคไฟฟ้า เครื่องทำความร้อน เครื่องทำความเย็น เตาอบไมโครเวฟ เครื่องใช้ไฟฟ้า อุปกรณ์ไฟฟ้า รวมทั้งอะไหล่ และอุปกรณ์ของสินค้าดังกล่าว
- (10) ประกอบกิจการค้า วัสดุก่อสร้าง อุปกรณ์และเครื่องมือใช้ในการก่อสร้าง เครื่องมือช่างทุกประเภท สี เครื่องมือทาสี เครื่องตกแต่งอาคาร เครื่องเหล็ก เครื่องทองแดง เครื่องทองเหลือง เครื่องเคลือบ เครื่องสุขภัณฑ์ อุปกรณ์ประปา รวมทั้งอะไหล่ และอุปกรณ์ของสินค้าดังกล่าว



(ลงชื่อ) ผู้ว่าจ้าง
 (ลงชื่อ) ผู้รับจ้าง
 (ลงชื่อ) นายสาธิต เพียรทาน (ลงนาม)
 (ลงชื่อ) พยาน
 (ลงชื่อ) นางสาวสุปราณี กลางรัชช



วัตถุประสงค์ของ ห้างหุ้นส่วน/บริษัท นี้ มี 31 ข้อ ดังนี้

- (11) ประกอบกิจการค้า เครื่องจักร เครื่องยนต์ เครื่องมือกล เครื่องทุ่นแรง ขานพาหนะ เครื่องกำเนิดไฟฟ้า เครื่องสูบน้ำ เครื่องบำบัดน้ำเสีย และเครื่องกำจัดขยะ
- (12) ประกอบกิจการค้า น้ำมันเชื้อเพลิง ผลิตภัณฑ์อย่างอื่นที่ก่อให้เกิดพลังงานและสถานีบริการน้ำมันเชื้อเพลิง และให้บริการซ่อมแซม บำรุงรักษา ตรวจสอบ อัคคีภัย พ่นน้ำขกกันสนิมสำหรับขานพาหนะทุกประเภท รวมทั้งบริการติดตั้ง ตรวจสอบ และแก้ไขอุปกรณ์ป้องกันวินาศภัยทุกประเภท
- (13) ประกอบกิจการค้า ยา ขารักษาโรค เมล็ดพันธุ์พืช เคมีภัณฑ์ เครื่องมือแพทย์ เครื่องมือเครื่องใช้ทางวิทยาศาสตร์ ปุ๋ย ยาปราบศัตรูพืช ยาบำรุงพืชและสัตว์ทุกชนิด
- (14) ประกอบกิจการค้า เม็ดพลาสติก พลาสติก หรือสิ่งอื่นซึ่งมีลักษณะคล้ายคลึงกันทั้งที่อยู่ในสภาพวัตถุดิบหรือสำเร็จรูป
- (15) ประกอบกิจการระบิดหินและย่อยหิน
- (16) ประกอบกิจการรับเหมาก่อสร้างอาคาร อาคารพาณิชย์ อาคารพักอาศัย สถานที่ทำการ ถนน สะพาน เขื่อน อุโมงค์ และงานก่อสร้างอย่างอื่นทุกชนิด รวมทั้งรับทำงานโยธาทุกประเภท
- (17) ประกอบกิจการขนส่งและขนถ่ายสินค้า และคนโดยสารทั้งทางบก ทางน้ำ ทางอากาศ ทั้งภายในประเทศและระหว่างประเทศ รวมทั้งรับบริกรรมนำของออกจากท่าเรือตามพิธีศุลกากร และการจัดระวางการขนส่งทุกชนิด
- (18) ประกอบกิจการตั้งเข้ามาจำหน่ายในประเทศและส่งออกไปจำหน่ายต่างประเทศ ซึ่งสินค้าตามที่กำหนดไว้ใน วัตถุประสงค์
- (19) ประกอบกิจการทางค่านกฎหมาย ทางบัญชี ทางวิศวกรรม ทางสถาปัตยกรรม
- (20) ประกอบธุรกิจบริการรับค้ำประกันหนี้สิน ความรับผิด และการปฏิบัติตามสัญญาของบุคคลอื่น รวมทั้งรับบริการค้ำประกันบุคคลซึ่งเดินทางเข้ามาในประเทศหรือเดินทางออกไปต่างประเทศตามกฎหมายว่าด้วยคนเข้าเมือง กฎหมายว่าด้วยภาษีอากร และกฎหมายอื่น
- (21) ประกอบธุรกิจบริการรับเป็นที่ปรึกษาและให้คำแนะนำปัญหาเกี่ยวกับด้านบริหารงานพาณิชย์กรรม อุตสาหกรรม รวมทั้งปัญหาการผลิต การตลาด และจัดจำหน่าย



(ลงชื่อ) ผู้ว่าจ้าง
 (ลงชื่อ) ผู้รับ
 (ลงชื่อ) พนักงาน
 (ลงชื่อ) นางสาวสุปราณี กลางวิชัย



วัตถุประสงค์ของ ห้างหุ้นส่วน/บริษัท นี้ มี 31 ข้อ ดังนี้

(22) ประกอบธุรกิจบริการรับเป็นผู้จัดการและดูแลผลประโยชน์ เก็บผลประโยชน์ และจัดการทรัพย์สินให้กับบุคคลอื่น

(23) ประกอบกิจการประมูลเพิกขายสินค้าและรับจ้างหน้าของตามวัตถุประสงค์ทั้งหมดให้แก่บุคคล คณะบุคคล นิติบุคคล ส่วนราชการ และองค์การของรัฐ

(24) ประกอบกิจการรับจ้างทดสอบปริมาณน้ำและวิเคราะห์คุณภาพน้ำบ่อบาดาล

(25) ประกอบกิจการรับจ้างสำรวจทำแผนที่หมู่บ้าน ทดสอบแรงรับน้ำหนักบรรทุกของดิน และออกแบบ

(26) ประกอบกิจการคั่งโรงงานอุตสาหกรรม และขอสัมปทานในการอุตสาหกรรม รวมทั้งจำหน่ายทราย หิน ดิน ทุกชนิด

(27) ประกอบกิจการให้บริการรับเหมา ออกแบบ คิดตั้ง ซ่อมบำรุง ระบบไฟฟ้าทุกชนิด

(28) ประกอบกิจการรับเหมาขุด ออก ภูเขา ทราย หิน บึง รวมทั้งรับถมที่

(29) ประกอบกิจการผลิตและจำหน่ายเสาคอนกรีต เสาไฟฟ้าแรงสูง ท่อระบายน้ำคอนกรีต ท่อคอนกรีตอัดแรง เสาเข็ม แผ่นพื้นสำเร็จ อิฐบล็อก อิฐแดง บ่อพักน้ำดี-น้ำเสีย

(30) ประกอบกิจการโรงงานผลิตภัณฑ์คอนกรีตผสม รวมทั้งจำหน่ายคอนกรีตผสมเสร็จ และจำหน่ายแอสฟัลท์

(31) ขอบวงเงินสินเชื่อกับธนาคารหรือสถาบันการเงินอื่นใด รวมถึงการขอให้ธนาคารหรือสถาบันการเงินอื่นใด

ออกหนังสือรับรอง หรือหนังสือค้ำประกันใดๆ ด้วย

Handwritten signature and stamp of อุดฉกรรพันธ์ (Seal of อุดฉกรรพันธ์ ห้างหุ้นส่วนจำกัด)

(ลงชื่อ) นาย ก. จ. ผู้ว่าจ้าง

(นาย กวนต์ ถวัลย์สินันท์)

(ลงชื่อ) ผู้รับจ้าง

(นางสาวเพ็ชรทาน ถวัลย์สินันท์)

(ลงชื่อ) พ. (นางสาวเพ็ชรทาน ถวัลย์สินันท์)

(ลงชื่อ) นางสาวสุปราณี กลางว่อง

(นางสาวสุปราณี กลางว่อง)



ทะเบียนเลขที่ 034J53900091-4



แบบ กค. 0401

กรมพัฒนาธุรกิจการค้า
ใบสำคัญแสดงการจดทะเบียนห้างหุ้นส่วนบริษัท

ใบสำคัญนี้ออกให้เพื่อแสดงว่า

ห้างหุ้นส่วนจำกัด อุบลจักรพันธ์

ได้จดทะเบียนเป็นนิติบุคคลตามประมวลกฎหมายแพ่งและพาณิชย์

ณ สำนักงานทะเบียนหุ้นส่วนบริษัท จังหวัด อุบลราชธานี

เมื่อวันที่ 19 กุมภาพันธ์ 2539

ออกให้ ณ วันที่ 28 สิงหาคม 2555



(นางสาวกมลทิพย์...)
นางสาวกมลทิพย์...
(นางสาวเพ็ชรทนม พลสุข)
นางสาวปราณี กลางวีชัย

ผู้ว่าจ้าง
สำเนาถูกต้อง
นายสุจินต์...
พยานส่วนผู้จดทะเบียน

เลขประจำตัวผู้เสียภาษีอากร

0 3 4 3 5 - 3 9 0 0 0 5 9 1 - 4



กรมสรรพากร

ว.พ.20

บทเปลี่ยนแปลงมูลค่าเพิ่ม

เรื่อง ก่อบริษัท

ขอประกอบกิจการ

ขอประกอบกิจการ

เป็น ส่วนจำกัด อสังหาริมทรัพย์

สำนักงานใหญ่

สาขาที่

ห้องเลขที่

เลขที่

ขอประกอบกิจการ

ขอประกอบกิจการ

ขอประกอบกิจการ

ขอประกอบกิจการ

ขอประกอบกิจการ

ขอประกอบกิจการ

ขอประกอบกิจการ

ขอประกอบกิจการ

ขอประกอบกิจการ

ขอประกอบกิจการ

ขอประกอบกิจการ

ขอประกอบกิจการ

ขอประกอบกิจการ

ใบประกอบกิจการฉบับนี้ใช้ได้เฉพาะผู้ประกอบการ และเฉพาะสถานประกอบการที่ระบุไว้เท่านั้น และต้องแสดงไว้ ณ ที่เปิดเผยเป็นต้นในสถานประกอบการ

คำเตือน

หากฝ่าฝืนอาจต้องระงับกิจการ หรือปรับค่าเสียหายตามที่กำหนด

กรมสรรพากร กระทรวงการคลัง

สำเนาถูกต้อง

สูตรการปรับราคาทำงานก่อสร้าง (ค่า K)

1. เงื่อนไขและหลักเกณฑ์

1.1 สัญญาแบบปรับราคาได้นี้ ให้ใช้กับงานก่อสร้างทุกประเภท รวมถึงงานปรับปรุงและซ่อมแซม ซึ่งเบิกจ่ายค่างานในลักษณะหมวดค่าครุภัณฑ์ ที่ดินและสิ่งก่อสร้าง หมวดเงินอุดหนุนและหมวดรายจ่ายอื่นที่เบิกจ่ายในลักษณะค่าที่ดินและสิ่งก่อสร้าง ที่อยู่ในเงื่อนไขและหลักเกณฑ์ตามที่กำหนดนี้

1.2 สัญญาแบบปรับราคาได้นี้ ให้ใช้ได้ทั้งในกรณีเพิ่มหรือลดค่างานจากค่างานเดิมตามสัญญาเมื่อดัชนีราคา ซึ่งจัดทำขึ้นโดยกระทรวงพาณิชย์ มีการเปลี่ยนแปลงสูงขึ้นหรือลดลงจากเดิม ขณะเมื่อวันเปิดซองใบเสนอราคา

1.3 การขอเงินเพิ่มค่างานก่อสร้างตามสัญญาแบบปรับราคาได้นี้ เป็นหน้าที่ของผู้รับจ้างที่จะต้องเรียกร้องภายในกำหนด 90 วัน นับตั้งแต่วันที่ผู้รับจ้างได้ส่งมอบงานงวดสุดท้าย หากพ้นกำหนดนี้ไปแล้ว ผู้รับจ้างไม่มีสิทธิที่จะเรียกร้องเงินเพิ่มค่างานก่อสร้างจากผู้ว่าจ้างได้อีกต่อไป และในกรณีที่ผู้ว่าจ้างจะต้องเรียกเงินคืนจากผู้รับจ้าง ให้ผู้ว่าจ้างที่เป็นคู่สัญญารับเรียกเงินคืนจากผู้รับจ้างโดยเร็ว หรือให้หักค่างานของงวดต่อไป หรือให้หักเงินจากหลักประกันสัญญาแล้วแต่กรณี

~~1.4 การพิจารณาค่าหมวดเงินเพิ่มหรือลด และการจ่ายเงินเพิ่มหรือเรียกเงินคืนจากผู้รับจ้างตามเงื่อนไขของสัญญาแบบปรับราคาได้ ต้องได้รับการตรวจสอบและเห็นชอบจากสำนักงบประมาณ และให้ถือการพิจารณาวินิจฉัยของสำนักงบประมาณเป็นที่สิ้นสุด~~

2. ประเภทงานก่อสร้างและสูตรที่ใช้กับสัญญาแบบปรับราคาได้

ในการพิจารณาเพิ่มหรือลดราคาค่างานก่อสร้าง ให้คำนวณตามสูตรดังนี้

$$P = (P_0) \times (K)$$

กำหนดให้

P	=	ราคาค่างานต่อหน่วยหรือราคาค่างานเป็นงวดที่จะต้องจ่ายให้ผู้รับจ้าง
P ₀	=	ราคาค่างานต่อหน่วยที่ผู้รับจ้างประกวดราคาฯ ได้ หรือราคาค่างานเป็นงวดซึ่งระบุไว้ในสัญญาแล้วแต่กรณี
K	=	Escalation Factor ที่หักด้วย 4% เมื่อต้องเพิ่มค่างาน หรือบวกเพิ่ม 4% เมื่อต้องเรียกค่างานคืน

Escalation Factor (K) หาได้จากสูตร ซึ่งแบ่งตามประเภทและลักษณะงานดังนี้

2.1 งานอาคาร

งานอาคาร หมายถึง ตัวอาคาร เช่น ที่ทำการ โรงเรียน โรงพยาบาล หอพัก ที่พักอาศัย หอประชุม อิมแพคอินเตอร์ ยิมเนเซียม สระว่ายน้ำ โรงอาหาร คลังพัสดุ โรงงาน รั้ว เป็นต้น และให้หมายความรวมถึง

2.1.1 ไฟฟ้าของอาคารบรรจบถึงสายเมนจำหน่าย แต่ไม่รวมถึงหม้อแปลงและระบบไฟฟ้าภายในบริเวณ

2.1.2 ประปาของอาคารบรรจบถึงท่อเมนจำหน่าย แต่ไม่รวมถึงระบบประปาภายในบริเวณ

2.1.3 ระบบท่อหรือระบบสายต่างๆ ที่ติดตั้งหรือฝังอยู่ในส่วนของอาคาร เช่น ท่อปรับอากาศ ท่อก๊าซ สายไฟฟ้าสำหรับเครื่องปรับอากาศ สายล่อฟ้า ฯลฯ

2.1.4 ทางระบายน้ำของอาคารจนถึงทางระบายน้ำภายนอก

2.1.5 ส่วนประกอบที่จำเป็นสำหรับอาคาร โดยเฉพาะที่ติดกับอาคาร โดยต้องสร้างหรือประกอบพร้อมกับการก่อสร้างอาคาร แต่ไม่รวมถึงเครื่องจักรหรือเครื่องมือกลที่นำมาประกอบหรือติดตั้ง เช่น ลิฟต์ เครื่องคอมพิวเตอร์ เครื่องสูบน้ำ เครื่องปรับอากาศ พัดลม ฯลฯ

2.1.6 ทางเท้ารอบอาคาร ดินถม ดินตัก ฐานของอาคารโดยรอบไม่เกิน 3 เมตร

ใช้สูตร $K = 0.25 + 0.15(I/I_0) + 0.10(CV/C_0) + 0.40(M/M_0) + 0.10(S/S_0)$ ส่วนมูลค่าต้อง

(นายเอกลักษณ์ สำเนา)

2.2 งานดิน

งานดิน หมายถึง การขุดดิน การตัดดิน การบดอัดดิน การขุดเปิดหน้าดิน การเกลี่ยบดอัดดิน การขุด-ถมบดอัดแน่นเชื่อม คลอง คันคลอง คันกันน้ำ คันทาง ซึ่งต้องใช้เครื่องจักร เครื่องมือกลปฏิบัติงาน

สำหรับการถมดินให้หมายควาบบ้างถึง การถมดินเพื่อเชื่อมรอยหรือรั่วซึมที่มีสภาพบดอัดแน่นตามขอบของวัสดุนั้นๆ และมีข้อกำหนดวิธีการถม รวมทั้งมีการบดอัดแน่นโดยใช้เครื่องจักร เครื่องมือกลเพื่อให้ได้มาตรฐานตามที่กำหนดไว้ เช่นเดียวกับงานก่อสร้างถนนหรือเชื่อมชลประทาน

ทั้งนี้ ให้รวมถึงงานประเภท Embankment, Excavation, Subbase, Selected Material, Untreated Base และ Shoulder

ใช้สูตร $K = 0.30 + 0.10I/I_0 + 0.40E/E_0 + 0.20F/F_0$

2.3 งานหินเรียง

งานหินเรียง หมายถึง งานหินขนาดใหญ่นำมาเรียงกันเป็นชั้นให้เป็นระเบียบจนได้ความหนาที่ต้องการ โดยใช้ช่องว่างระหว่างหินใหญ่จะแซมด้วยหินย่อยหรือกรวดขนาดต่างๆ และทรายให้เต็มช่องว่าง มีการควบคุมคุณสมบัติของวัสดุและมีข้อกำหนดวิธีปฏิบัติโดยใช้เครื่องจักร เครื่องมือกล หรือแรงคน และให้หมายความรวมถึงงานหินทิ้ง งานหินเรียงยาแนว หรืองานหินใหญ่ที่มีลักษณะคล้ายคลึงกัน เพื่อการป้องกันกรัดเซาะพังทลายของลาดตลิ่งและท้องลำน้ำ

ใช้สูตร $K = 0.40 + 0.20I/I_0 + 0.20M/M_0 + 0.20F/F_0$

2.4 งานผิวทาง Asphaltic Concrete, Penetration Macadam

ใช้สูตร $K = 0.30 + 0.10M/M_0 + 0.40A/A_0 + 0.10E/E_0 + 0.10F/F_0$

2.5 งานผิวถนนคอนกรีตเสริมเหล็ก

งานผิวถนนคอนกรีตเสริมเหล็ก หมายถึง ผิวถนนคอนกรีตที่ใช้เหล็กเสริมซึ่งประกอบด้วยตะแกรงเหล็กเส้นหรือตะแกรงลวดเหล็กกล้าเชื่อมติด (Welded Steel Wire Fabric) เหล็กเดือย (Dowel Bar) เหล็กยึด (Deformed Tie Bar) และรอยต่อต่างๆ (Joint) ทั้งนี้ ให้หมายความรวมถึงแผ่นพื้นคอนกรีตเสริมเหล็กบริเวณคอสะพาน (R.C. Bridge Approach) ด้วย

ใช้สูตร $K = 0.30 + 0.10I/I_0 + 0.35C/C_0 + 0.10M/M_0 + 0.15S/S_0$

2.6 งานท่อระบายน้ำคอนกรีตเสริมเหล็กและงานบ่อพัก

งานท่อระบายน้ำคอนกรีตเสริมเหล็กและงานบ่อพัก หมายถึง ท่อคอนกรีตเสริมเหล็กสำหรับงานระบายน้ำ (Precast Reinforced Concrete Drainage Pipe) งานวางระบายน้ำคอนกรีตเสริมเหล็ก งานตาดคอนกรีตเสริมเหล็กวางระบายน้ำและบริเวณคอสะพาน รวมทั้งงานบ่อพักคอนกรีตเสริมเหล็กและงานคอนกรีตเสริมเหล็กอื่นที่มีรูปแบบและลักษณะงานคล้ายคลึงกัน เช่น งานบ่อพัก (Manhole) ท่อร้อยสายโทรศัพท์ ท่อร้อยสายไฟฟ้า เป็นต้น

ใช้สูตร $K = 0.35 + 0.20I/I_0 + 0.15C/C_0 + 0.15M/M_0 + 0.15S/S_0$

2.7 งานโครงสร้างคอนกรีตเสริมเหล็กและงานเชื่อมกันตลิ่ง

งานโครงสร้างคอนกรีตเสริมเหล็กและงานเชื่อมกันตลิ่ง หมายถึง สะพานคอนกรีตเสริมเหล็ก โครงสร้างฐานรากคอนกรีตเสริมเหล็กคอสะพาน (R.C. Bearing Unit) ท่อเหลี่ยมคอนกรีตเสริมเหล็ก (R.C. Box Culvert) หอดังน้ำโครงสร้างคอนกรีตเสริมเหล็ก เชื่อมกันตลิ่งคอนกรีตเสริมเหล็ก ทำที่ขยับเรือคอนกรีตเสริมเหล็กและสิ่งก่อสร้างอื่นที่มีลักษณะคล้ายคลึงกัน

ใช้สูตร $K = 0.30 + 0.10I/I_0 + 0.15C/C_0 + 0.20M/M_0 + 0.25S/S_0$



อำนาจถูกต้อง

(นายเอกลักษณ์ สำนกา)

2.8 งานโครงสร้างเหล็ก

งานโครงสร้างเหล็ก หมายถึง สะพานเหล็กสำหรับคนเดินข้ามถนน โครงเหล็กสำหรับติดตั้งป้ายจราจรชนิดแขวนสูง เสาไฟฟ้าแรงสูง เสาวิทยุ เสาโทรทัศน์ หรืองานโครงสร้างอื่นที่มีลักษณะคล้ายคลึงกัน แต่ไม่รวมถึงงานติดตั้งเสาโครงเหล็กสายส่งของกาไฟฟ้าฝ่ายผลิตแห่งประเทศไทย

ใช้สูตร $K = 0.25 + 0.10I/I_0 + 0.05C/C_0 + 0.20M/M_0 + 0.40S/S_0$

2.9 งานระบบสาธารณูปโภค

2.9.1 งานวางท่อ AC และ PVC

2.9.1.1 ในกรณีที่ผู้ว่าจ้างเป็นผู้จัดหาท่อและหรืออุปกรณ์ให้

ใช้สูตร $K = 0.50 + 0.25I/I_0 + 0.25M/M_0$

2.9.1.2 ในกรณีที่ผู้รับจ้างเป็นผู้จัดหาท่อ AC และหรืออุปกรณ์

ใช้สูตร $K = 0.40 + 0.10I/I_0 + 0.10M/M_0 + 0.40A/C/A_0$

2.1.9.3 ในกรณีที่ผู้รับจ้างเป็นผู้จัดหาท่อ PVC และหรืออุปกรณ์

ใช้สูตร $K = 0.40 + 0.10I/I_0 + 0.10M/M_0 + 0.40PVC/C/PVC_0$

2.9.2 งานวางท่อเหล็กเหนียวและท่อ Hydensity Polyethylene

2.9.2.1 ในกรณีที่ผู้ว่าจ้างเป็นผู้จัดหาท่อและหรืออุปกรณ์ให้

ใช้สูตร $K = 0.40 + 0.10I/I_0 + 0.15M/M_0 + 0.20E/E_0 + 0.15F/F_0$

2.9.2.2 ในกรณีที่ผู้รับจ้างเป็นผู้จัดหาท่อเหล็กเหนียวและหรืออุปกรณ์ และให้รวมถึงงาน Transmission Conduit

ใช้สูตร $K = 0.40 + 0.10I/I_0 + 0.10M/M_0 + 0.10E/E_0 + 0.30GIP/C/GIP_0$

2.9.2.3 ในกรณีที่ผู้รับจ้างเป็นผู้จัดหาท่อ Hydensity Polyethylene และหรืออุปกรณ์

ใช้สูตร $K = 0.50 + 0.10I/I_0 + 0.10M/M_0 + 0.30Pe/I/Pe_0$

2.9.3 งานปรับปรุงระบบบ่อโม่ค้ำส่งน้ำและงาน Secondary Lining

ใช้สูตร $K = 0.40 + 0.10I/I_0 + 0.15E/E_0 + 0.35GIP/C/GIP_0$

2.9.4 งานวางท่อ PVC หุ้มด้วยคอนกรีต

ใช้สูตร $K = 0.30 + 0.10I/I_0 + 0.20C/C_0 + 0.05M/M_0 + 0.05S/S_0 + 0.30PVC/C/PVC_0$

2.9.5 งานวางท่อ PVC กลบทราย

ใช้สูตร $K = 0.25 + 0.05I/I_0 + 0.05M/M_0 + 0.65PVC/C/PVC_0$

2.9.6 งานวางท่อเหล็กอาบสังกะสี

ใช้สูตร $K = 0.25 + 0.25I/I_0 + 0.50GIP/C/GIP_0$

(ลงชื่อ) นายกานต์ วัลลภกิจโสภณ ผู้ว่าจ้าง

(ลงชื่อ) ผู้รับจ้าง

(ลงชื่อ) นางสาวเพ็ชรทาน ดลสุข

(ลงชื่อ) นางสาวสุปรานี กลางวิชัย



ดัชนีราคาที่ใช้คำนวณตามสูตร

- K = Escalation Factor
- I_t = ดัชนีราคาผู้บริโภคทั่วไปของประเทศ ในเดือนที่ส่งงานแต่ละงวด
- I₀ = ดัชนีราคาผู้บริโภคทั่วไปของประเทศ ในเดือนที่เปิดซองประกวดราคา
- C_t = ดัชนีราคาซีเมนต์ ในเดือนที่ส่งงานแต่ละงวด
- C₀ = ดัชนีราคาซีเมนต์ ในเดือนที่เปิดซองประกวดราคา

สำเนาถูกต้อง

นางสาวสุปรานี กลางวิชัย

- Mt = คำนวณราคาวัสดุก่อสร้าง (ไม่รวมเหล็กและซีเมนต์) ในเดือนที่ส่งงานแต่ละงวด
- Mo = คำนวณราคาวัสดุก่อสร้าง (ไม่รวมเหล็กและซีเมนต์) ในเดือนที่เปิดของประกวดราคา
- St = คำนวณราคาเหล็ก ในเดือนที่ส่งงานแต่ละงวด
- So = คำนวณราคาเหล็ก ในเดือนที่เปิดของประกวดราคา
- Gt = คำนวณราคาเหล็กแผ่นเรียบที่ผลิตในประเทศ ในเดือนที่ส่งงานแต่ละงวด
- Go = คำนวณราคาเหล็กแผ่นเรียบที่ผลิตในประเทศ ในเดือนที่เปิดของประกวดราคา
- At = คำนวณราคาแอสฟัลต์ ในเดือนที่ส่งงานแต่ละงวด
- Ao = คำนวณราคาแอสฟัลต์ ในเดือนที่เปิดของประกวดราคา
- Et = คำนวณราคาเครื่องจักรกลและบริภัณฑ์ ในเดือนที่ส่งงานแต่ละงวด
- Eo = คำนวณราคาเครื่องจักรกลและบริภัณฑ์ ในเดือนที่เปิดของประกวดราคา
- Ft = คำนวณราคาน้ำมันดีเซลหมุนเร็ว ในเดือนที่ส่งงานแต่ละงวด
- Fo = คำนวณราคาน้ำมันดีเซลหมุนเร็ว ในเดือนที่เปิดของประกวดราคา
- Act = คำนวณราคาท่อซีเมนต์ใยหิน ในเดือนที่ส่งงานแต่ละงวด
- Aco = คำนวณราคาท่อซีเมนต์ใยหิน ในเดือนที่เปิดของประกวดราคา

- PVct = คำนวณราคาท่อ PVC ในเดือนที่ส่งงานแต่ละงวด
- PVCo = คำนวณราคาท่อ PVC ในเดือนที่เปิดของประกวดราคา
- GIPt = คำนวณราคาท่อเหล็กออบสังกะสี ในเดือนที่ส่งงานแต่ละงวด
- GIPo = คำนวณราคาท่อเหล็กออบสังกะสี ในเดือนที่เปิดของประกวดราคา
- PEt = คำนวณราคาท่อ Hydensity Polyethylene ในเดือนที่ส่งงานแต่ละงวด
- PEo = คำนวณราคาท่อ Hydensity Polyethylene ในเดือนที่เปิดของประกวดราคา
- Wt = คำนวณราคาสายไฟฟ้า ในเดือนที่ส่งงานแต่ละงวด
- Wo = คำนวณราคาสายไฟฟ้า ในเดือนที่เปิดของประกวดราคา

3. วิธีการคำนวณที่ใช้กับสัญญาแบบปรับราคาได้

- 3.1 การคำนวณค่า K จากสูตรตามลักษณะงานนั้นๆ ให้ใช้ตัวเลขดัชนีราคาวัสดุก่อสร้างของกระทรวงพาณิชย์ โดยใช้ฐานของปี 2530 เป็นเกณฑ์ในการคำนวณ
- 3.2 การคำนวณค่า K สำหรับกรณีที่มีงานก่อสร้างหลายประเภทรวมอยู่ในสัญญาเดียวกัน จะต้องแยกคำนวณก่อสร้างแต่ละประเภทให้ชัดเจนตามลักษณะของงานนั้น และให้สอดคล้องกับสูตรที่กำหนดไว้
- 3.3 การคำนวณหาค่า K กำหนดให้ใช้เลขทศนิยม 3 ตำแหน่งทุกขั้นตอนโดยไม่มีการปัดเศษ และกำหนดให้ทำเลขสัมพันธ์ (เปรียบเทียบ) ให้เป็นผลสำเร็จก่อน แล้วจึงนำผลลัพธ์ไปคูณกับตัวเลขชี้หน้าเลขสัมพันธ์นั้น
- 3.4 ให้พิจารณาเงินเพิ่มหรือลดราคาค่างานจากราคาที่ผู้รับจ้างทำสัญญาตกลงกับผู้ว่าจ้าง เมื่อค่า K ตามสูตรสำหรับงานก่อสร้างนั้นๆ ในเดือนที่ส่งมอบงานมีค่าเปลี่ยนแปลงไปจากค่า K ในเดือนเปิดของราคามากกว่า 4% ขึ้นไป โดยนำเฉพาะส่วนที่เกิน 4% มาคำนวณปรับเพิ่มหรือลดค่าแล้วแต่กรณี (โดยไม่คิด 4% แรกให้)
- 3.5 ในกรณีที่ผู้รับจ้างไม่สามารถทำการก่อสร้างให้แล้วเสร็จตามระยะเวลาในสัญญา โดยเป็นความผิดของผู้รับจ้าง ค่า K ตามสูตรต่างๆ ที่จะนำมาใช้ในการคำนวณค่างานให้ใช้ค่า K ของเดือนสุดท้ายตามอายุสัญญา หรือค่า K ของเดือนที่ส่งมอบงานจริง แล้วแต่ที่ว่าค่า K ตัวใดจะมีค่าน้อยกว่า (ลงชื่อ) *Nov*
- 3.6 การจ่ายเงินแต่ละงวดให้จ่ายค่าจ้างงานที่ผู้รับจ้างทำได้ในแต่ละงานตามสัญญาไปก่อน ส่วนค่างานที่เพิ่มหรือค่างานลดลงซึ่งจะคำนวณได้ต่อเมื่อทราบดัชนีราคาวัสดุก่อสร้างซึ่งนำมาคำนวณค่า K ของเดือนที่ส่งมอบงานงวดนั้นๆ เป็นที่แน่นอนแล้ว เมื่อคำนวณเงินเพิ่มได้ให้หักความตกลงเรื่องการเงินกับสำนักงานประมาณ



สำเนาถูกต้อง
 (นายเอกลักษณ์ สำเนา)

สูตรการปรับราคา 35สูตร

สูตรการปรับราคา ค่าก่อสร้าง

ประเภทงาน	รายละเอียดสูตร
1 งานอาคาร	$K 1 = 0.25 + 0.15 \cdot It / lo + 0.10 \cdot Ct / Co + 0.40 \cdot Mt / Mo + 0.10 \cdot St / So$
2 งานดิน	$K 2.1 = 0.30 + 0.10 \cdot It / lo + 0.40 \cdot Et / Eo + 0.20 \cdot Ft / Fo$
2 งานหินเรียง	$K 2.2 = 0.40 + 0.20 \cdot It / lo + 0.20 \cdot Mt / Mo + 0.20 \cdot Ft / Fo$
2 งานเจาะระเบิดหิน	$K 2.3 = 0.45 + 0.15 \cdot It / lo + 0.10 \cdot Mt / Mo + 0.20 \cdot Et / Eo + 0.10 \cdot Ft / Fo$
3 งานผิวทาง PC,TC,SC	$K 3.1 = 0.30 + 0.40 \cdot At / Ao + 0.20 \cdot Et / Eo + 0.10 \cdot Ft / Fo$
3 งานผิวทาง ST,SS	$K 3.2 = 0.30 + 0.10 \cdot Mt / Mo + 0.30 \cdot At / Ao + 0.20 \cdot Et / Eo + 0.10 \cdot Ft / Fo$
3 งานผิวทาง AC, PM	$K 3.3 = 0.30 + 0.10 \cdot Mt / Mo + 0.40 \cdot At / Ao + 0.10 \cdot Et / Eo + 0.10 \cdot Ft / Fo$
3 งานถนน คสล	$K 3.4 = 0.30 + 0.10 \cdot It / lo + 0.35 \cdot Ct / Co + 0.10 \cdot Mt / Mo + 0.15 \cdot St / So$
3 งานคูและบ่อพัก คสล	$K 3.5 = 0.35 + 0.20 \cdot It / lo + 0.15 \cdot Ct / Co + 0.15 \cdot Mt / Mo + 0.15 \cdot St / So$
3 งานสะพาน เขื่อน ทำเรือ	$K 3.6 = 0.30 + 0.10 \cdot It / lo + 0.15 \cdot Ct / Co + 0.20 \cdot Mt / Mo + 0.25 \cdot St / So$
3 งานโครงสร้างเหล็ก	$K 3.7 = 0.25 + 0.10 \cdot It / lo + 0.05 \cdot Ct / Co + 0.20 \cdot Mt / Mo + 0.40 \cdot St / So$
4 งานอาคารชลประทาน ไม่รวมบานเหล็ก	$K 4.1 = 0.40 + 0.20 \cdot It / lo + 0.10 \cdot Ct / Co + 0.10 \cdot Mt / Mo + 0.20 \cdot St / So$
4 งานอาคารชลประทาน รวมบานเหล็ก	$K 4.2 = 0.35 + 0.20 \cdot It / lo + 0.10 \cdot Ct / Co + 0.10 \cdot Mt / Mo + 0.25 \cdot St / So$
4 งานบานเหล็ก	$K 4.3 = 0.35 + 0.20 \cdot It / lo + 0.45 \cdot Gt / Go$
4 งานเหล็กเสริมและสมอรั้ง	$K 4.4 = 0.25 + 0.15 \cdot It / lo + 0.60 \cdot St / So$
4 งานคอนกรีตไม่รวมเหล็ก	$K 4.5 = 0.40 + 0.15 \cdot It / lo + 0.25 \cdot Ct / Co + 0.20 \cdot Mt / Mo$
4 งานเจาะ	$K 4.6 = 0.40 + 0.20 \cdot It / lo + 0.10 \cdot Mt / Mo + 0.20 \cdot Et / Eo + 0.10 \cdot Ft / Fo$
4 งานอัดฉีดน้ำปูน	$K 4.7 = Ct / Co$
5 รับวางท่อ AC,PVC	$K 5.1.1 = 0.50 + 0.25 \cdot It / lo + 0.25 \cdot Mt / Mo$
5 จัดหาและรับวางท่อ AC	$K 5.1.2 = 0.40 + 0.10 \cdot It / lo + 0.10 \cdot Mt / Mo + 0.40 \cdot Act / Aco$
5 จัดหาและรับวางท่อ PVC	$K 5.1.3 = 0.40 + 0.10 \cdot It / lo + 0.10 \cdot Mt / Mo + 0.40 \cdot PVct / PVCo$
5 รับวางท่อ GSP HDPE	$K 5.2.1 = 0.40 + 0.10 \cdot It / lo + 0.15 \cdot Mt / Mo + 0.20 \cdot Et / Eo + 0.15 \cdot Ft / Fo$
5 จัดหาและรับวางท่อ GSP	$K 5.2.2 = 0.40 + 0.10 \cdot It / lo + 0.10 \cdot Mt / Mo + 0.10 \cdot Et / Eo + 0.30 \cdot GIpt / GIPO$
5 จัดหาและรับวางท่อ HDPE	$K 5.2.3 = 0.50 + 0.10 \cdot It / lo + 0.10 \cdot Mt / Mo + 0.30 \cdot PET / PEO$
5 งานปรับปรุงอุโมงค์ส่งน้ำ	$K 5.3 = 0.40 + 0.10 \cdot It / lo + 0.15 \cdot Et / Eo + 0.35 \cdot GIpt / GIPO$
5 งานวางท่อ PVC หุ้มคอนกรีต	$K 5.4 = 0.30 + 0.10 \cdot It / lo + 0.20 \cdot Ct / Co + 0.05 \cdot Mt / Mo + 0.30 \cdot PVct / PVCo + 0.05 \cdot St / So$
5 งานวางท่อ PVC กลบทราย	$K 5.5 = 0.25 + 0.05 \cdot It / lo + 0.05 \cdot Mt / Mo + 0.05 \cdot PVct / PVCo$
5 งานวางท่อ GIP	$K 5.6 = 0.25 + 0.25 \cdot It / lo + 0.50 \cdot GIpt / GIPO$
5 งานโครงเหล็กเสาสูง	$K 5.7.1 = 0.60 + 0.25 \cdot It / lo + 0.15 \cdot Ft / Fo$
5 งานฐานรากเสาสูง	$K 5.7.2 = 0.35 + 0.20 \cdot It / lo + 0.20 \cdot Ct / Co + 0.15 \cdot Ft / Fo + 0.10 \cdot St / So$
5 งานฐานรากอุปกรณ์สถานีย่อย	$K 5.7.3 = 0.50 + 0.20 \cdot It / lo + 0.15 \cdot Ct / Co + 0.15 \cdot St / So$
5 งานเสาเข็มอัดแรง	$K 5.8.1 = 0.35 + 0.15 \cdot It / lo + 0.20 \cdot Ct / Co + 0.30 \cdot St / So$
5 งานเสาเข็ม CAST in PLACE	$K 5.8.2 = 0.30 + 0.10 \cdot It / lo + 0.25 \cdot Ct / Co + 0.35 \cdot St / So$
5 งานสายส่งแรงสูง เฉพาะค่าแรง	$K 5.9.1 = 0.80 + 0.05 \cdot It / lo + 0.10 \cdot Mt / Mo + 0.05 \cdot Ft / Fo$
5 งานสายส่งแรงสูง รวมจัดหาและติดตั้ง	$K 5.9.2 = 0.45 + 0.05 \cdot It / lo + 0.05 \cdot Ft / Fo + 0.20 \cdot Mt / Mo + 0.25 \cdot Wt / Wo$



ผู้ว่าจ้าง
นายวุฒิพนธ์ ทวีศรี
ผู้อำนวยการ
(นายเอกสิทธิ์ สำเนา
หัวหน้าโครงการ)

(๔) รายละเอียดคุณลักษณะเฉพาะของพัสดุที่จะดำเนินการจัดซื้อหรือขอบเขตของงานที่จะดำเนินการจัดจ้าง หรือแบบรูปารายการงานก่อสร้างที่จะดำเนินการจ้างก่อสร้าง

โครงการปรับปรุงเสริมผิวจราจร Asphaltic Concrete สาย อ.บ.ถ.๑ - ๐๐๒๕ บ้านหนองไทร - บ้านสร้างหมากแข้ง อำเภอเมืองอุบลราชธานี จังหวัดอุบลราชธานี ด้วยวิธีประกวดราคาอิเล็กทรอนิกส์ (e-bidding) ผิวจราจรกว้าง ๖.๐๐ เมตร ระยะทาง ๒๘๐.๐๐ เมตร หน้า ๐.๐๕ เมตร หรือมีพื้นที่ไม่น้อยกว่า ๑,๖๘๐ตารางเมตร

๕. กำหนดเวลาส่งมอบพัสดุ

กำหนดวันที่ส่งมอบงาน ภายใน ๙๐ วัน นับแต่วันถัดจากวันลงนามในสัญญา

๖. หลักเกณฑ์ในการพิจารณาคัดเลือกข้อเสนอ

องค์การบริหารส่วนจังหวัดอุบลราชธานี จะพิจารณาคัดเลือกโดยใช้หลักเกณฑ์ราคา โดยพิจารณาจากราคารวม

๗. วงเงินงบประมาณ/วงเงินที่ได้รับจัดสรร

โครงการใช้จ่ายเงินตามข้อบัญญัติ งบประมาณรายจ่ายประจำปีงบประมาณ พ.ศ.๒๕๖๗ จำนวน ๗๘๖,๐๐๐ บาท (เจ็ดแสนแปดหมื่นหกพันบาทถ้วน)

๘. เงื่อนไขงานและการจ่ายเงิน

งวดที่ ๑ (งวดสุดท้าย) คิดเป็นเงินร้อยละ ๑๐๐ % ของเงินค่าจ้างตามสัญญา ดำเนินการแล้ว

เสร็จ ภายใน ๙๐ วัน นับถัดจากวันลงนามในสัญญา เมื่อผู้รับจ้างได้ปฏิบัติตามดังนี้.-

- งานไพร้มไค้ด และแทคไค้ด แล้วเสร็จ
- งานหินคลุกปรับระดับ แล้วเสร็จ
- งานลาดยางแอสฟัลต์แทคไค้ด แล้วเสร็จ
- งานแอสฟัลต์คอนกรีต แล้วเสร็จ
- งานชั้นผิวทางแอสฟัลต์คอนกรีต แล้วเสร็จ
- งานตีเส้นจราจร แล้วเสร็จ
- งานติดตั้งป้ายจราจร แล้วเสร็จ
- งานอื่น ๆ ทั้งหมดที่ปรากฏตามรูปแบบสัญญา

สถานที่ก่อสร้างให้สะอาดเรียบร้อย

๙. อัตราค่าปรับ

๙.๑ กรณีที่ผู้รับจ้างนำงานที่รับจ้างไปจ้างช่วงให้ผู้อื่นทำอีกทอดหนึ่งโดยไม่ได้รับอนุญาตจาก องค์การบริหารส่วนจังหวัดอุบลราชธานี จะกำหนดค่าปรับสำหรับการฝ่าฝืนดังกล่าวเป็นจำนวนร้อยละ ๑๐.๐๐ ของวงเงินของงานจ้างช่วงนั้น

๙.๒ กรณีที่ผู้รับจ้างปฏิบัติผิดสัญญาจ้างก่อสร้าง นอกเหนือจากข้อ ๙.๑ จะกำหนดค่าปรับเป็นรายวันเป็นจำนวนเงินตายตัวในอัตราร้อยละ ๐.๒๕ ของราคางานจ้าง

(ลงชื่อ) _____ ผู้ว่าจ้าง
 นายแพทย์ กัสปรัตน์
 (ลงชื่อ) _____ ผู้รับจ้าง
 นางสาววิมลทิพย์ ทวีศรี
 (นางสาวเพ็ญพาน ดลสุข)
 (ลงชื่อ) _____ พยาน
 นางสาวสุปรานี กลางวังษ์



ตารางการจัดทำแผนการใช้จ่ายวัสดุที่มีติดภายในประเทศ

โครงการ

รายการวัสดุหรือครุภัณฑ์ที่ใช้ในโครงการ
แผนการใช้จ่ายวัสดุที่ผลิตภายในประเทศ

ลำดับ	รายการ	หน่วย	ปริมาณ	ราคาต่อหน่วย (บาท)	เป็นเงิน (รวม)	วัสดุ ในประเทศ	วัสดุ ต่างประเทศ
๑	ปูนซีเมนต์						
๒	กระเบื้อง						
๓	ผ้าเพดาน						
๔	หลอดไฟ						
๕	โคมไฟ						
รวม					xxx	xxx	xxx
อัตรา (ร้อยละ)					๑๐๐	๗๐	๓๐

ลงชื่อ (คู่สัญญาฝ่ายผู้รับจ้าง)
()

(ลงชื่อ)  ผู้รับจ้าง
(นายกานต์ กิ๊บดินันท์)

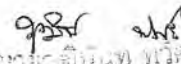
(ลงชื่อ)  ผู้รับจ้าง
(นายสุวัฒน์ ทวีศรี)

(ลงชื่อ)  พยาน
(นางสาวเพ็ชรทาน ดลสุข)

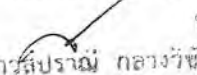
(ลงชื่อ)  พยาน
(นางสาวสุปราณี กลางวัชร)



ตารางการจัดทำแผนการใช้เหล็กที่ผลิตภายในประเทศ

โครงการ

รายการวัสดุหรือครุภัณฑ์ที่ใช้ในโครงการ
 แผนการใช้เหล็กที่ผลิตภายในประเทศ
 ปริมาณเหล็กทั้งโครงการ xxx (ตัน)

ลำดับ	รายการ	หน่วย	ปริมาณ	เหล็ก ในประเทศ	เหล็ก ต่างประเทศ
๑	เหล็กเส้น	ตัน			
๒	เหล็กข้ออ	ตัน			
๓	เหล็กเส้นกรม	ตัน			
๔					
๕					
รวม			xxx	xxx	xxx
อัตรา (ร้อยละ)			๑๐๐	๙๐	๑๐

ลงชื่อ (คู่สัญญาฝ่ายผู้รับจ้าง)
 ()

(ลงชื่อ) นายกานต์ กัสปตินันท์ ผู้ว่าจ้าง
 ()

(ลงชื่อ) สุวิมล งาม ผู้รับจ้าง
 (นางสาวสุวิมล งาม)

(ลงชื่อ) หนึ่ง พยา
 (นางสาวเพ็ชรทาน คลอสุข)

(ลงชื่อ) หนึ่ง พยา
 (นางสาวสุปราณี กลางวิชัย)



ตัวอย่างแบบการจัดการจัดซื้อวัสดุงาน

1	2	3	4	5	6	7	8
เดือน...	เดือน...	เดือน...	เดือน...	เดือน...	เดือน...	เดือน...	เดือน...

	0%

Money												
AccMoney												
% PLAN												
% ACC PLAN												
% ACTUAL												
% ACC ACTU.ALL												
% ACC DIFF												
% PLAN/2												
% PLAN/2 DIFF												

งบการเงินของบริษัทจดทะเบียนในตลาดหลักทรัพย์แห่งประเทศไทย (มหาชน) ที่ยื่นขึ้นต่อสำนักงาน ก.ล.ต. และสำนักงาน ก.ร. (ไม่รวมระยะเวลาการก่อสร้าง) จำนวน 4 เดือน (ไม่รวมระยะเวลาการก่อสร้าง) คิดเป็น 100 %

งบการเงินของบริษัทจดทะเบียนในตลาดหลักทรัพย์แห่งประเทศไทย (มหาชน) ที่ยื่นขึ้นต่อสำนักงาน ก.ล.ต. และสำนักงาน ก.ร. (ไม่รวมระยะเวลาการก่อสร้าง) จำนวน 4 เดือน (ไม่รวมระยะเวลาการก่อสร้าง) คิดเป็น 100 %

งบการเงินของบริษัทจดทะเบียนในตลาดหลักทรัพย์แห่งประเทศไทย (มหาชน) ที่ยื่นขึ้นต่อสำนักงาน ก.ล.ต. และสำนักงาน ก.ร. (ไม่รวมระยะเวลาการก่อสร้าง) จำนวน 4 เดือน (ไม่รวมระยะเวลาการก่อสร้าง) คิดเป็น 100 %