

สัญญาจ้างก่อสร้าง

สัญญาเลขที่ ๑๓๐๗/๒๕๖๗

สัญญาฉบับนี้ทำขึ้น ณ องค์การบริหารส่วนจังหวัดอุบลราชธานี ตำบล/แขวง ในเมือง อำเภอ/เขต เมือง อุบลราชธานี จังหวัด อุบลราชธานี เมื่อวันที่ ๗ พฤษภาคม ๒๕๖๗ ระหว่าง องค์การบริหารส่วนจังหวัดอุบลราชธานี โดย นายกานต์ กัลปตินันท์ ตำแหน่ง นายกององค์การบริหารส่วนจังหวัดอุบลราชธานี ซึ่งต่อไปในสัญญานี้เรียกว่า "ผู้ว่าจ้าง" ฝ่ายหนึ่ง กับ ห้างหุ้นส่วนจำกัด เกียรติไพศาลการโยธา ซึ่งจดทะเบียนเป็นนิติบุคคลคน สำนักงานทะเบียนหุ้นส่วนบริษัท จังหวัดยโสธร กรมพัฒนาธุรกิจการค้า กระทรวงพาณิชย์ มีสำนักงานใหญ่อยู่ เลขที่ ๑๓๓๓ หมู่ ๑๓ ตำบล/แขวง กระจาย อำเภอ/เขต ป่าดิว จังหวัด ยโสธร โดยนายเทเวศน์ สีลาทอง (ผู้รับมอบอำนาจ) ผู้มีอำนาจลงนามผูกพันนิติบุคคลปรากฏตามหนังสือรับรองของ สำนักงานทะเบียนหุ้นส่วนบริษัท จังหวัดยโสธร กรมพัฒนาธุรกิจการค้า กระทรวงพาณิชย์ ที่ ยส. ๐๑๐๑๑๐ ลงวันที่ ๒ มกราคม ๒๕๖๗ ทะเบียนนิติบุคคลเลขที่ ๐๓๕๓๕๖๓๐๐๑๑๕๕ และหนังสือมอบอำนาจลงวันที่ ๗ พฤษภาคม ๒๕๖๗ แบบท้ายสัญญานี้ ซึ่งต่อไปในสัญญานี้เรียกว่า "ผู้รับจ้าง" อีกฝ่ายหนึ่ง

คู่สัญญาได้ตกลงกันมีข้อความดังต่อไปนี้

ข้อ ๑. ข้อตกลงว่าจ้าง

ผู้ว่าจ้างตกลงจ้างและผู้รับจ้างตกลงรับจ้างทำงาน โครงการปรับปรุงถนนลาดยาง ผิวจราจร Asphaltic Concrete เป็นถนนคอนกรีตเสริมเหล็ก สายบ้านหนองเค็ง หมู่ที่ ๒ ตำบลขามใหญ่ - บ้านทุ่งสว่าง หมู่ที่ ๑๔ ตำบลไร่น้อย อำเภอเมืองอุบลราชธานี จังหวัดอุบลราชธานี ผิวจราจรกว้าง ๕.๐๐ เมตร ระยะทาง ๑๔๐.๐๐ เมตร หนา ๐.๑๕ เมตร ไหล่ทาง ลูกรังกว้างเฉลี่ยข้างละ ๐.๕๐ เมตร หรือมีพื้นที่ไม่น้อยกว่า ๗๐๐ ตารางเมตร (รายละเอียดตามแบบแปลนขององค์การบริหาร ส่วนจังหวัดอุบลราชธานี) โดยวิธีเฉพาะเจาะจง ณ สายบ้านหนองเค็ง หมู่ที่ ๒ ตำบลขามใหญ่ - บ้านทุ่งสว่าง หมู่ที่ ๑๔ ตำบล ไร่น้อย อำเภอเมืองอุบลราชธานี จังหวัดอุบลราชธานี ตามข้อกำหนดและเงื่อนไขแห่งสัญญานี้รวมทั้งเอกสารแนบท้ายสัญญา ผู้รับจ้างตกลงที่จะจัดหาแรงงานและวัสดุ เครื่องมือเครื่องใช้ ตลอดจนอุปกรณ์ต่างๆ ชนิดดีเพื่อใช้ใน งานจ้างตามสัญญานี้

ข้อ ๒. เอกสารอันเป็นส่วนหนึ่งของสัญญา

เอกสารแนบท้ายสัญญาดังต่อไปนี้ให้ถือเป็นส่วนหนึ่งของสัญญานี้

- ๒.๑ ผนวก ๑ แบบรูป จำนวน ๘ (แปด) หน้า
- ๒.๒ ผนวก ๒ ใบเสนอราคา จำนวน ๒ (สอง) หน้า
- ๒.๓ ผนวก ๓ ใบแจ้งปริมาณงานและราคา จำนวน ๑ (หนึ่ง) หน้า
- ๒.๔ ผนวก ๔ หนังสือรับรอง/ใบสำคัญแสดงการจดทะเบียน/ภ.พ.20 จำนวน ๗ (เจ็ด) หน้า
- ๒.๕ ผนวก ๕ เงื่อนไข หลักเกณฑ์ ประเภทงานก่อสร้างสูตรและวิธีการคำนวณที่ใช้กับสัญญาแบบปรับ

(ลงชื่อ) K. J ผู้ว่าจ้าง
(นายกานต์ กัลปตินันท์)
(ลงชื่อ) พยาน
(นางสาวอิรดา แก้วพรหม)

(ลงชื่อ) ผู้รับจ้าง
(นายเทเวศน์ สีลาทอง)
(ลงชื่อ) พยาน
(นางสาวสุปรณี คล่องวิชัย)



ราคาได้(ค่าK) จำนวน ๕ (ห้า) หน้า

๒.๖ ผนวก ๖ หนังสือมอบอำนาจ จำนวน ๓ (สาม) หน้า

ความใตในเอกสารแนบท้ายสัญญาที่ขัดหรือแย้งกับข้อความในสัญญานี้ ให้ใช้ข้อความในสัญญานี้ บังคับ และในกรณีที่เอกสารแนบท้ายสัญญาขัดแย้งกันเอง ผู้รับจ้างจะต้องปฏิบัติตามคำวินิจฉัยของผู้ว่าจ้าง คำวินิจฉัยของผู้ว่าจ้างให้ถือเป็นที่สุด และผู้รับจ้างไม่มีสิทธิเรียกร้องค่าจ้าง ค่าเสียหายหรือค่าใช้จ่ายใดๆ เพิ่มเติมจากผู้ว่าจ้างทั้งสิ้น

ข้อ ๓. หลักประกันการปฏิบัติตามสัญญา

ในขณะที่ทำสัญญานี้ผู้รับจ้างได้นำหลักประกันเป็น หนังสือค้ำประกันของธนาคาร เป็นจำนวนเงิน ๒๔,๕๕๐.๐๐ บาท (สองหมื่นสี่พันห้าร้อยห้าสิบบาทถ้วน) ซึ่งเท่ากับร้อยละ ๕ (ห้า) ของราคาค่าจ้างตามสัญญา มามอบให้แก่ผู้ว่าจ้างเพื่อเป็นหลักประกันการปฏิบัติตามสัญญานี้

กรณีผู้รับจ้างใช้หนังสือค้ำประกันมาเป็นหลักประกันการปฏิบัติตามสัญญา หนังสือค้ำประกันดังกล่าว จะต้องออกโดยธนาคารที่ประกอบกิจการในประเทศไทย หรือโดยบริษัทเงินทุนหรือบริษัทเงินทุนหลักทรัพย์ที่ได้รับอนุญาตให้ ประกอบกิจการเงินทุนเพื่อการพาณิชย์และประกอบธุรกิจ ค้ำประกันตามประกาศของธนาคารแห่งประเทศไทย ตามรายชื่อ บริษัทเงินทุนที่ธนาคารแห่งประเทศไทยแจ้งเวียนให้ทราบตามแบบที่คณะกรรมการนโยบายการจัดซื้อจัดจ้างและการบริหารพัสดุภาครัฐกำหนดหรืออาจเป็นหนังสือค้ำประกันอิเล็กทรอนิกส์ตามวิธีการที่กรมบัญชีกลางกำหนดก็ได้ และจะต้องมีอายุการค้ำประกันตลอดไปจนกว่าผู้รับจ้างพ้นข้อผูกพันตามสัญญานี้

หลักประกันที่ผู้รับจ้างนำมามอบให้ตามวรรคหนึ่ง จะต้องมียุครอบคลุมความรับผิดชอบทั้งปวงของผู้รับจ้างตลอดอายุสัญญา ถ้าหลักประกันที่ผู้รับจ้างนำมามอบให้ดังกล่าวลดลงหรือเสื่อมค่าลง หรือมีอายุไม่ครอบคลุมถึงความรับผิดชอบของผู้รับจ้างตลอดอายุสัญญา ไม่ว่าจะด้วยเหตุใดๆ ก็ตาม รวมถึงกรณี ผู้รับจ้างส่งมอบงานล่าช้าเป็นเหตุให้ระยะเวลาแล้วเสร็จหรือวันครบกำหนดความรับผิดชอบในความชำรุดบกพร่องตามสัญญาเปลี่ยนแปลงไป ไม่ว่าจะเกิดขึ้นคราวใด ผู้รับจ้างต้องหาหลักประกันใหม่หรือหลักประกันเพิ่มเติมให้มีจำนวนครบถ้วนตามวรรคหนึ่งนำมามอบให้แก่ผู้ว่าจ้างภายใน ๑๕ (สิบห้า) วัน นับถัดจากวันที่ได้รับแจ้งเป็นหนังสือจากผู้ว่าจ้าง

หลักประกันที่ผู้รับจ้างนำมามอบไว้ตามข้อนี้ ผู้ว่าจ้างจะคืนให้แก่ผู้รับจ้าง โดยไม่มีดอกเบี้ย เมื่อผู้รับจ้างพ้นจากข้อผูกพัน และความรับผิดชอบทั้งปวงตามสัญญานี้แล้ว

ข้อ ๔ (ข) ค่าจ้างและการจ่ายเงิน

ผู้ว่าจ้าง ตกลงจ่าย และผู้รับจ้างตกลงรับเงินค่าจ้างจำนวนเงิน ๔๕๓,๐๐๐.๐๐ บาท (สี่แสนเก้าหมื่นหนึ่งพันบาทถ้วน) ซึ่งได้รวมภาษีมูลค่าเพิ่ม จำนวน ๓๒,๑๒๑.๕๐ บาท (สามหมื่นสองพันหนึ่งร้อยยี่สิบเอ็ดบาทห้าสิบบาทถ้วน) ตลอดจน ภาษีอากรอื่น ๆ และค่าใช้จ่ายทั้งปวงด้วยแล้ว โดยถือราคาเหมารวม เป็นเกณฑ์ และกำหนดการจ่ายเงิน เป็นงวด ๆ ดังนี้

งวดที่ ๑ (งวดสุดท้าย) เป็นจำนวนเงิน ๔๕๓,๐๐๐.๐๐ บาท (สี่แสนเก้าหมื่นหนึ่งพันบาทถ้วน) เมื่อผู้รับจ้างได้ปฏิบัติงาน โครงการปรับปรุงถนนลาดยาง ผิวจราจร Asphaltic Concrete เป็นถนนคอนกรีตเสริมเหล็ก สายบ้านหนอง

(ลงชื่อ) นายกานต์ กัลป์สินธุ์ ผู้ว่าจ้าง

(ลงชื่อ) พยาน
จูงสาววีระดา...แก้วพรหม

(ลงชื่อ) นายเทเวศน์ สีสำทอง

(ลงชื่อ) (นางสาวสุนวาลี...กลางวิช)



เคิง หมู่ที่ ๒ ตำบลขามใหญ่ - บ้านทุ่งสว่าง หมู่ที่ ๑๔ ตำบลไร่น้อย อำเภอเมืองอุบลราชธานี จังหวัดอุบลราชธานี เมื่อได้ส่งมอบงานครบถ้วนตามสัญญาแล้ว ให้แล้วเสร็จภายใน ๕ สิงหาคม ๒๕๖๗ ดังนี้

- งานชุดเครื่องมือทางเดิม (ชนหึ่ง) แล้วเสร็จ
- งานทรายรองพื้น แล้วเสร็จ
- งานเทคอนกรีตพื้นทาง แล้วเสร็จ
- พร้อมผลทดสอบคอนกรีต
- งานอื่น ๆ ทั้งหมดที่ปรากฏตามรูปแบบสัญญา แล้วเสร็จทุกประการ พร้อมทำความสะอาดสถานที่

ก่อสร้างให้สะอาดเรียบร้อย

ข้อ ๕. เงินค่าจ้างล่วงหน้า

ผู้ว่าจ้างตกลงจ่ายเงินค่าจ้างล่วงหน้าให้แก่ผู้รับจ้างเป็นจำนวนเงิน - บาท ซึ่งเท่ากับร้อยละ - ของราคา
ค่าจ้าง ตามสัญญาที่ระบุไว้ในข้อ ๔

เงินค่าจ้างล่วงหน้าดังกล่าวจะจ่ายให้ภายหลังจากที่ผู้รับจ้างได้วางหลักประกันการรับเงินค่าจ้างล่วงหน้าเป็นหนังสือค้ำประกันหรือหนังสือค้ำประกันอิเล็กทรอนิกส์ของธนาคารภายในประเทศ หรือพันธบัตรรัฐบาลไทย ตามจำนวนเงินค่าจ้างล่วงหน้านั้นให้แก่ผู้ว่าจ้าง ผู้รับจ้างจะต้องออกใบเสร็จรับเงินค่าจ้างล่วงหน้า ตามแบบที่ผู้ว่าจ้างกำหนดให้ และผู้รับจ้างตกลงที่จะกระทำตามเงื่อนไขอันเกี่ยวกับการใช้จ่ายและการใช้คืนเงินค่าจ้างล่วงหน้าดังกล่าวนี้

๕.๑ ผู้รับจ้างจะใช้เงินค่าจ้างล่วงหน้าเป็นค่าใช้จ่ายในการปฏิบัติงานตามสัญญาเท่านั้น หากผู้รับจ้างใช้จ่ายเงินค่าจ้างล่วงหน้า หรือส่วนใดส่วนหนึ่งของเงินค่าจ้างล่วงหน้าในทางอื่นผู้ว่าจ้างอาจจะเรียกเงินค่าจ้างล่วงหน้าคืนจากผู้รับจ้างหรือบังคับเอาจากหลักประกันการรับเงินค่าจ้างล่วงหน้าได้ทันที

๕.๒ เมื่อผู้ว่าจ้างเรียกเรื่อง ผู้รับจ้างต้องแสดงหลักฐานการใช้จ่ายเงินค่าจ้างล่วงหน้าเพื่อพิสูจน์ว่าได้เป็นไปตามข้อ ๕.๑ ภายในกำหนด ๑๕ (สิบห้า) วัน นับถัดจากวันได้รับแจ้งเป็นหนังสือจากผู้ว่าจ้าง หากผู้รับจ้างไม่อาจแสดงหลักฐานดังกล่าวภายในกำหนด ๑๕ (สิบห้า) วัน ผู้ว่าจ้างอาจเรียกเงินค่าจ้างล่วงหน้าคืนจากผู้รับจ้าง หรือบังคับเอาจากหลักประกันการรับเงินค่าจ้างล่วงหน้าได้ทันที

๕.๓ (ข) (สำหรับสัญญาที่เป็นราคาเหมารวม)

ในการจ่ายเงินค่าจ้างให้แก่ผู้รับจ้างตามข้อ ๔ ผู้ว่าจ้างจะหักเงินค่าจ้างในแต่ละงวดเพื่อชดใช้คืนเงินค่าจ้างล่วงหน้าไว้จำนวนร้อยละ - ของจำนวนเงินค่าจ้างในแต่ละงวดจนกว่าจำนวนเงินไว้จะครบตามจำนวนเงินที่หักค่าจ้างล่วงหน้าจากผู้รับจ้างได้รับไปแล้ว ยกเว้นค่าจ้างงวดสุดท้ายจะหักไว้เป็นจำนวนเท่ากับจำนวนเงินค่าจ้างล่วงหน้าที่เหลือทั้งหมด

๕.๔ เงินจำนวนใด ๆ ก็ตามที่ผู้รับจ้างจะต้องจ่ายให้แก่ผู้ว่าจ้างเพื่อชำระหนี้หรือเพื่อชดใช้ความรับผิดต่างๆ ตามสัญญา ผู้ว่าจ้างจะหักเอาจากเงินค่าจ้างงวดที่จะจ่ายให้แก่ผู้รับจ้างก่อนที่จะหักชดใช้คืนเงินค่าจ้างล่วงหน้า

๕.๕ ในกรณีที่มีการบอกเลิกสัญญา หากเงินค่าจ้างล่วงหน้าที่เหลือเกินกว่าจำนวนเงินที่ผู้รับจ้างจะได้รับหลังจากหักชดใช้ในกรณีอื่นแล้ว ผู้รับจ้างจะต้องจ่ายคืนเงินจำนวนที่เหลือนั้นให้แก่ผู้ว่าจ้าง ภายใน ๗ (เจ็ด) วัน นับถัดจากวันได้รับแจ้งเป็นหนังสือจากผู้ว่าจ้าง

๕.๖ (ข) (สำหรับสัญญาที่เป็นราคาเหมารวม)

(ลงชื่อ)

นาย กานต์ กัลป์ดิษฐ์

(ลงชื่อ)

นางสาว อธิศา - แก้วพรม

นาย เทวสัน สีลาทอง

นางสาว สุปราณี - กลางวิชัย



ผู้ว่าจ้างจะคืนหลักประกันการรับเงินค่าจ้างล่วงหน้าให้แก่ผู้รับจ้าง ต่อเมื่อผู้ว่าจ้างได้หักเงินค่าจ้างไว้ครบจำนวนเงินค่าจ้างล่วงหน้าตามข้อ ๕.๓ (ก) แล้ว เว้นแต่ในกรณีดังต่อไปนี้ ผู้รับจ้างมีสิทธิขอคืนหลักประกันการรับเงินค่าจ้างล่วงหน้าบางส่วนก่อนได้

(๑) กรณีผู้รับจ้างวางหลักประกันการรับเงินค่าจ้างล่วงหน้าไว้ฉบับเดียว หากผู้ว่าจ้างได้หักเงินค่าจ้างล่วงหน้าไปแล้ว ผู้รับจ้างมีสิทธิขอคืนหลักประกันการรับเงินค่าจ้างล่วงหน้าในส่วนที่ผู้ว่าจ้างได้หักเงินค่าจ้างล่วงหน้าไปแล้วแล้วนั้น โดยผู้รับจ้างจะต้องนำหลักประกันการรับเงินค่าจ้างล่วงหน้าฉบับใหม่ที่มีมูลค่าเท่ากับเงินค่าจ้างล่วงหน้าที่เหลืออยู่มาวางให้แก่ผู้ว่าจ้าง

(๒) กรณีผู้รับจ้างได้วางหลักประกันการรับเงินค่าจ้างล่วงหน้าไว้หลายฉบับ ซึ่งแต่ละฉบับมีมูลค่าเท่ากับจำนวนเงินค่าจ้างล่วงหน้าที่ผู้ว่าจ้างจะต้องหักไว้ในแต่ละงวด หากผู้ว่าจ้างได้หักเงินค่าจ้างล่วงหน้าในงวดใดแล้ว ผู้รับจ้างมีสิทธิขอคืนหลักประกันการรับเงินค่าจ้างล่วงหน้าในงวดนั้นได้

ข้อ ๖. การหักเงินประกันผลงาน

ในการจ่ายเงินค่าจ้างให้แก่ผู้รับจ้างแต่ละงวด ผู้ว่าจ้างจะหักเงินจำนวนร้อยละ - ของเงินที่ต้องจ่ายในงวดนั้นเพื่อเป็นประกันผลงาน ในกรณีที่เงินประกันผลงานถูกหักไว้แล้วเป็นจำนวนเงินไม่ต่ำกว่า - บาท ผู้รับจ้างมีสิทธิที่จะขอเงินประกันผลงานคืน โดยนำหนังสือคำประกันของธนาคารหรือหนังสือคำประกันอิเล็กทรอนิกส์ซึ่งออกโดยธนาคารภายในประเทศมามอบให้ผู้ว่าจ้างเพื่อเป็นหลักประกันแทนก็ได้

ผู้ว่าจ้างจะคืนเงินประกันผลงาน และ/หรือหนังสือคำประกันของธนาคารดังกล่าวตามวรรคหนึ่งโดยไม่มีดอกเบี้ยให้แก่ผู้รับจ้างพร้อมกับการจ่ายเงินค่าจ้างงวดสุดท้าย

ข้อ ๗ (ข) กำหนดเวลาแล้วเสร็จและสิทธิของผู้ว่าจ้างในการบอกเลิกสัญญา

ผู้รับจ้างต้องเริ่มทำงานที่รับจ้างภายในวันที่ ๘ พฤษภาคม ๒๕๖๗ และจะต้องทำงานให้แล้วเสร็จบริบูรณ์ภายในวันที่ ๕ สิงหาคม ๒๕๖๗ ถ้าผู้รับจ้างมิได้ลงมือทำงานภายในกำหนดเวลา หรือไม่สามารทำงานให้แล้วเสร็จตามกำหนดเวลา หรือมีเหตุให้เชื่อได้ว่าผู้รับจ้างไม่สามารถทำงานให้แล้วเสร็จภายในกำหนดเวลา หรือจะแล้วเสร็จล่าช้าเกินกว่ากำหนดเวลา หรือผู้รับจ้างทำผิดสัญญาข้อใดข้อหนึ่ง หรือตกเป็นผู้ถูกพิทักษ์ทรัพย์เด็ดขาด หรือตกเป็นผู้ล้มละลาย หรือเพิกเฉยไม่ปฏิบัติตามคำสั่งของคณะกรรมการตรวจรับพัสดุหรือผู้ควบคุมงานหรือบริษัทที่ปรึกษาซึ่งได้รับมอบอำนาจจากผู้ว่าจ้าง ผู้ว่าจ้างมีสิทธิที่จะบอกเลิกสัญญาได้ และมีสิทธิจ้างผู้รับจ้างรายใหม่เข้าทำงานของผู้รับจ้างให้ลุ่ล่วงไปด้วย การใช้สิทธิบอกเลิกสัญญานั้นไม่กระทบสิทธิของผู้ว่าจ้างที่จะเรียกร้องค่าเสียหายจากผู้รับจ้าง

การที่ผู้ว่าจ้างไม่ใช้สิทธิเลิกสัญญาดังกล่าวข้างต้นไม่เป็นเหตุให้ผู้รับจ้างพ้นจากความรับผิดชอบตามสัญญา

ข้อ ๘ ความรับผิดชอบในความชำรุดบกพร่องของงานจ้าง

เมื่องานแล้วเสร็จบริบูรณ์ และผู้ว่าจ้างได้รับมอบงานจากผู้รับจ้างหรือจากผู้รับจ้างรายใหม่ ในกรณีที่มีการบอกเลิกสัญญาตามข้อ ๗ หากมีเหตุชำรุดบกพร่องหรือเสียหายเกิดขึ้นจากการจ้างนี้ ภายในกำหนด ๒ (สอง) ปี นับถัดจากรวันที่

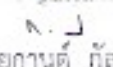
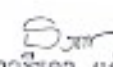
(ลงชื่อ)  ผู้ว่าจ้าง
(นายณานต์ กุศลสุดิษฐ์)
(ลงชื่อ)  นางสาวธิดา แก้วทรงหม

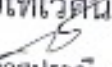
(ลงชื่อ)  นายเทเวศน์ สีลาทอง
(ลงชื่อ)  นางสาวสุปราณี กลางวิจัย



ได้รับมอบงานดังกล่าว ซึ่งความชำรุดบกพร่องหรือเสียหายนั้นเกิดจากความบกพร่องของผู้รับจ้างอันเกิดจากการใช้วัสดุที่ไม่ถูกต้องหรือทำไว้ไม่เรียบร้อย หรือทำไม่ถูกต้องตามมาตรฐานแห่งหลักวิชา ผู้รับจ้างจะต้องรับทำการแก้ไข ให้เป็นที่เรียบร้อยโดยไม่มีข้อขัดข้อง โดยผู้ว่าจ้างไม่ต้องออกเงินใดๆ ในการนี้ทั้งสิ้น หากผู้รับจ้างไม่กระทำการดังกล่าวภายในกำหนด ๓๕ (สิบห้า) วัน นับเกิดจากวันที่ได้รับแจ้งเป็นหนังสือจากผู้ว่าจ้างหรือไม่ทำการแก้ไขให้ถูกต้องเรียบร้อยภายในเวลาที่ผู้ว่าจ้างกำหนด ให้ผู้ว่าจ้างมีสิทธิที่จะทำการนั้นเองหรือจ้างผู้อื่นให้ทำงานนั้น โดยผู้รับจ้างต้องเป็นผู้ออกค่าใช้จ่ายเองทั้งสิ้น

ในกรณีเร่งด่วนจำเป็นต้องรีบแก้ไขเหตุชำรุดบกพร่องหรือเสียหายโดยเร็ว และไม่อาจรอให้ผู้รับจ้างแก้ไข ในระยะเวลาที่กำหนดได้ตามวรรคหนึ่งได้ ผู้ว่าจ้างมีสิทธิเข้าจัดการแก้ไขเหตุชำรุดบกพร่องหรือเสียหายนั้นเอง หรือจ้างผู้อื่นให้ซ่อมแซมความชำรุดบกพร่องหรือเสียหาย โดยผู้รับจ้าง ต้องรับผิดชอบชำระค่าใช้จ่ายทั้งหมด

การที่ผู้ว่าจ้างทำการนั้นเอง หรือจ้างผู้อื่นให้ทำงานนั้นแทนผู้รับจ้าง ไม่ทำให้ผู้รับจ้าง หลุดพ้นจากความรับผิดชอบตามกฎหมาย หากผู้รับจ้างไม่ชดใช้ค่าใช้จ่ายหรือค่าเสียหายตามที่ผู้ว่าจ้างเรียกร้องผู้ว่าจ้างมีสิทธิบังคับจากหลักประกันการปฏิบัติตามสัญญาได้

ข้อ ๙ การจ้างช่วง

ผู้รับจ้างจะต้องไม่เอางานทั้งหมดหรือแต่บางส่วนแห่งสัญญานี้ไปจ้างช่วงอีกทอดหนึ่ง เว้นแต่การจ้างช่วงงานแต่บางส่วนที่ได้รับอนุญาตเป็นหนังสือจากผู้ว่าจ้างแล้ว การที่ผู้ว่าจ้างได้อนุญาตให้จ้างช่วงงานแต่บางส่วนดังกล่าวนี้ ไม่เป็นเหตุให้ผู้รับจ้างหลุดพ้นจากความรับผิดชอบหรือพันธะหน้าที่ตามสัญญานี้ และผู้รับจ้างจะยังคงต้องรับผิดชอบในความผิดและความประมาทเลินเล่อของผู้รับจ้างช่วง หรือของตัวแทนหรือลูกจ้างของผู้รับจ้างช่วงนั้นทุกประการ

กรณีผู้รับจ้างไปจ้างช่วงงานแต่บางส่วนโดยฝ่าฝืนความในวรรคหนึ่ง ผู้รับจ้างต้องชำระค่าปรับให้แก่ผู้ว่าจ้างเป็นจำนวนเงินในอัตราร้อยละ ๓๐ (สิบ) ของวงเงินของงานที่จ้างช่วงตามสัญญา ทั้งนี้ ไม่ตัดสิทธิผู้ว่าจ้างในการบอกเลิกสัญญา



ข้อ ๑๐ การควบคุมงานของผู้รับจ้าง



ผู้รับจ้างจะต้องควบคุมงานที่รับจ้างอย่างเอาใจใส่ ด้วยประสิทธิภาพและความชำนาญ และในระหว่างทำงานที่รับจ้างจะต้องจัดให้มีผู้แทนซึ่งทำงานเต็มเวลาเป็นผู้รับผิดชอบควบคุมงานของผู้รับจ้าง ผู้แทนดังกล่าวจะต้องได้รับมอบอำนาจจากผู้รับจ้าง คำสั่งหรือคำแนะนำต่างๆ ที่ผู้ว่าจ้าง คณะกรรมการตรวจรับพัสดุ ผู้ควบคุมงาน หรือบริษัทที่ปรึกษาที่ผู้ว่าจ้างแต่งตั้ง ได้แจ้งแก่ผู้แทนเช่นนั้น ให้ถือว่าเป็นคำสั่งหรือคำแนะนำที่ได้แจ้งแก่ผู้รับจ้าง การแต่งตั้งผู้แทนตามข้อนี้จะต้องทำเป็นหนังสือและต้องได้รับความเห็นชอบเป็นหนังสือ จากผู้ว่าจ้าง การเปลี่ยนตัวหรือแต่งตั้งผู้แทนใหม่จะทำได้หากไม่ได้รับความเห็นชอบ เป็นหนังสือจากผู้ว่าจ้างก่อน

ผู้ว่าจ้างมีสิทธิที่จะขอให้เปลี่ยนตัวผู้แทนตามวรรคหนึ่ง โดยแจ้งเป็นหนังสือไปยังผู้รับจ้าง และผู้รับจ้างจะต้องทำการเปลี่ยนตัวผู้แทนนั้นโดยพลัน โดยไม่คิดค่าจ้างหรือราคาเพิ่มหรืออ้างเป็นเหตุเพื่อขยายอายุสัญญาอันเนื่องมาจากเหตุนี้

ข้อ ๑๑ ความรับผิดของผู้รับจ้าง

ผู้รับจ้างจะต้องรับผิดชอบอุบัติเหตุ ความเสียหาย หรือภัยอันตรายใดๆ อันเกิดจาก การปฏิบัติงานของผู้รับ

(ลงชื่อ)  ผู้ว่าจ้าง
(นายคานต์ กัลปดิษฐ์)
(ลงชื่อ)  พยาน
นางสาวสิริดา แก้วพูนหม

(ลงชื่อ)  ผู้รับจ้าง
นายเทเวศน์ สีลาทอง
(ลงชื่อ)  พยาน
นางสาวสุนวณิ ก่อแจ้งวิช



จ้าง และจะต้องรับผิดชอบความเสียหายจากการกระทำของลูกจ้างหรือตัวแทน ของผู้รับจ้าง และจากการปฏิบัติงานของผู้รับจ้าง ช่วงด้วย (ถ้ามี)

ความเสียหายใดๆ อันเกิดแก่งานที่ผู้รับจ้างได้ทำขึ้น แม้จะเกิดขึ้นเพราะเหตุสุดวิสัย ก็ตาม ผู้รับจ้างจะต้องรับผิดชอบโดยซ่อมแซมให้คืนดีหรือ เปลี่ยนให้ใหม่โดยค่าใช้จ่ายของผู้รับจ้างเอง เว้นแต่ความเสียหายนั้นเกิดจากความผิดของผู้ว่าจ้าง ทั้งนี้ ความรับผิดของผู้รับจ้างดังกล่าวในข้อนี้จะสิ้นสุดลงเมื่อผู้ว่าจ้างได้รับมอบงานครั้งสุดท้าย ซึ่งหลังจากนั้นผู้รับจ้างจะต้องรับผิดชอบเพียงในกรณีชำรุดบกพร่อง หรือความเสียหายดังกล่าวในข้อ ๘ เท่านั้น

ผู้รับจ้างจะต้องรับผิดชอบต่อบุคคลภายนอกในความเสียหายใดๆ อันเกิดจาก การปฏิบัติงานของผู้รับจ้าง หรือลูกจ้างหรือตัวแทนของผู้รับจ้าง รวมถึงผู้รับจ้างช่วง (ถ้ามี) ตามสัญญาฯ นี้ หากผู้ว่าจ้างถูกเรียกร้องหรือฟ้องร้องหรือต้องชดใช้ค่าเสียหายให้แก่บุคคลภายนอกไปแล้ว ผู้รับจ้างจะต้อง ดำเนินการใดๆ เพื่อให้มีการว่าต่างแก้ต่างให้แก่ผู้ว่าจ้างโดยค่าใช้จ่ายของผู้รับจ้างเอง รวมทั้งผู้รับจ้างจะต้องชดใช้ค่าเสียหายนั้นๆ ตลอดจนค่าใช้จ่ายใดๆ อันเกิดจากการถูกเรียกร้องหรือถูกฟ้องร้องให้แก่ผู้ว่าจ้างทันที

ข้อ ๑๒ การจ่ายเงินแก่ลูกจ้าง

ผู้รับจ้างจะต้องจ่ายเงินแก่ลูกจ้างที่ผู้รับจ้างได้จ้างมาในอัตราและตามกำหนดเวลา ที่ผู้รับจ้างได้ตกลงหรือทำสัญญาไว้ต่อลูกจ้างดังกล่าว

ถ้าผู้รับจ้างไม่จ่ายเงินค่าจ้างหรือค่าทดแทนอื่นใดแก่ลูกจ้างดังกล่าวในวรรคหนึ่ง ผู้ว่าจ้างมีสิทธิที่จะเอาเงินค่าจ้างที่จะต้องจ่ายแก่ผู้รับจ้างมาจ่ายให้แก่ลูกจ้างของผู้รับจ้างดังกล่าว และให้ถือว่าผู้ว่าจ้างได้จ่ายเงินจำนวนนั้นเป็นค่าจ้างให้แก่ผู้รับจ้างตามสัญญาแล้ว

ผู้รับจ้างจะต้องจัดให้มีประกันภัยสำหรับลูกจ้างทุกคนที่จ้างมาทำงาน โดยให้ครอบคลุมถึงความรับผิดทั้งปวงของผู้รับจ้าง รวมทั้งผู้รับจ้างช่วง (ถ้ามี) ในกรณีความเสียหายที่คิดค่าสินไหมทดแทนได้ตามกฎหมาย ซึ่งเกิดจากอุบัติเหตุหรืออันตรายใดๆ ต่อลูกจ้างหรือบุคคลอื่น ที่ผู้รับจ้างหรือผู้รับจ้างช่วงจ้างมาทำงาน ผู้รับจ้างจะต้องส่งมอบกรมธรรม์ประกันภัยดังกล่าว พร้อมทั้งหลักฐานการชำระเบี้ยประกันให้แก่ผู้ว่าจ้างเมื่อผู้ว่าจ้างเรียกร้อง

ข้อ ๑๓ การตรวจงานจ้าง

ถ้าผู้ว่าจ้างแต่งตั้งคณะกรรมการตรวจรับพัสดุ ผู้ควบคุมงาน หรือบริษัท ที่ปรึกษา เพื่อควบคุมการทำงานของผู้รับจ้าง คณะกรรมการตรวจ รับพัสดุ ผู้ควบคุมงาน หรือบริษัทที่ปรึกษานั้น มีอำนาจเข้าไปตรวจการงานในโรงงานและสถานที่ก่อสร้างได้ตลอดเวลา และผู้รับจ้างจะต้องอำนวยความสะดวกและให้ความช่วยเหลือในการนั้นตามสมควร

การที่มีคณะกรรมการตรวจรับพัสดุ ผู้ควบคุมงาน หรือบริษัทที่ปรึกษานั้น หากทำให้ผู้รับจ้างพ้นความรับผิดชอบตามสัญญานี้ข้อใดข้อหนึ่งไม่

ข้อ ๑๔ แบบรูปและรายการละเอียดตลาดเคลื่อน

ผู้รับจ้างรับรองว่าได้ตรวจสอบและทำความเข้าใจในแบบรูปและรายการละเอียดโดยถี่ถ้วนแล้ว หากปรากฏว่าแบบรูปและรายการละเอียดนั้นผิดพลาดหรือคลาดเคลื่อน ไปจากหลักการทางวิศวกรรมหรือทางเทคนิค ผู้รับจ้างตกลง

(ลงชื่อ)  ผู้ว่าจ้าง
นาย กิตติพัฒน์

(ลงชื่อ)

นาย เทเวศน์... สีลาทอง

(ลงชื่อ)  นางสาวสุพรรณ

(ลงชื่อ)

นางสาวสุพรรณ... กลางวิชัย



ที่จะปฏิบัติตามคำวินิจฉัยของผู้ว่าจ้าง คณะกรรมการตรวจรับพัสดุ ผู้ควบคุมงาน หรือบริษัทที่ปรึกษาที่ผู้ว่าจ้างแต่งตั้ง เพื่อให้
งานแล้วเสร็จบริบูรณ์ คำวินิจฉัยดังกล่าวให้ถือเป็นที่สุด โดยผู้รับจ้างจะคิดค่าจ้าง ค่าเสียหาย หรือค่าใช้จ่ายใดๆ เพิ่มขึ้น จากผู้ว่า
จ้างหรือขอขยายอายุสัญญาไม่ได้

ข้อ ๑๕ การควบคุมงานโดยผู้ว่าจ้าง

ผู้รับจ้างตกลงว่าคณะกรรมการตรวจรับพัสดุ ผู้ควบคุมงาน หรือบริษัทที่ปรึกษาที่ผู้ว่าจ้างแต่งตั้ง มี
อำนาจที่จะตรวจสอบและควบคุมงานเพื่อให้เป็นไปตาม สัญญานี้ และมีอำนาจที่จะสั่งให้แก้ไขเปลี่ยนแปลงเพิ่มเติม หรือตัดทอน
ซึ่งงานตามสัญญานี้ หากผู้รับจ้างขัดขืน ไม่ปฏิบัติตาม ผู้ว่าจ้าง คณะกรรมการตรวจรับพัสดุ ผู้ควบคุมงาน หรือบริษัทที่ปรึกษา
มีอำนาจ ที่จะสั่งให้หยุดการนั้นชั่วคราวได้ ความล่าช้าในกรณีเช่นนี้ ผู้รับจ้างจะถือเป็นเหตุขอขยายระยะเวลา การปฏิบัติงาน
ตามสัญญาหรือเรียกร้องค่าเสียหายใดๆ ไม่ได้ทั้งสิ้น

ข้อ ๑๖ งานพิเศษและการแก้ไขงาน

ผู้ว่าจ้างมีสิทธิที่จะสั่งเป็นหนังสือให้ผู้รับจ้างทำงานพิเศษซึ่งไม่ได้แสดงไว้หรือรวมอยู่ในเอกสารสัญญานี้
หากงานพิเศษนั้นๆ อยู่ในขอบข่ายทั่วไปแห่งวัตถุประสงค์ของสัญญานี้ นอกจากนี้ ผู้ว่าจ้างยังมีสิทธิสั่งให้เปลี่ยนแปลงหรือแก้ไข
แบบรูปและข้อกำหนดต่างๆ ในเอกสารสัญญานี้ด้วย

อัตราค่าจ้างหรือราคาที่กำหนดไว้ในสัญญานี้ ให้กำหนดใช้สำหรับงานพิเศษ หรืองานที่เพิ่มเติมขึ้น หรือตัด
ทอนลงทั้งปวงตามคำสั่งของผู้ว่าจ้าง หากในสัญญาไม่ได้กำหนดไว้ถึงอัตราค่าจ้าง หรือราคาใดๆ ที่จะนำมาใช้สำหรับงานพิเศษ
หรืองานที่เพิ่มขึ้นหรือลดลงดังกล่าว ผู้ว่าจ้าง และผู้รับจ้างจะได้ตกลงกันที่จะกำหนดอัตราค่าจ้างหรือราคาที่เพิ่มขึ้นหรือลดลง
รวมทั้งการขยายระยะเวลา (ถ้ามี) กันใหม่เพื่อความเหมาะสม ในกรณีที่ตกลงกันไม่ได้ ผู้ว่าจ้างจะกำหนดอัตราค่าจ้าง หรือราคาตาม
แต่ผู้ว่าจ้างจะเห็นว่าเหมาะสมและถูกต้อง ซึ่งผู้รับจ้างจะต้องปฏิบัติงานตามคำสั่งของผู้ว่าจ้างไปก่อนเพื่อมิให้เกิดความเสียหาย
แก่งานที่จ้าง

ข้อ ๑๗ ค่าปรับ

หากผู้รับจ้างไม่สามารถทำงานให้แล้วเสร็จภายในเวลาที่กำหนดไว้ ในสัญญาและผู้ว่าจ้างยังมีได้บอกเลิก
สัญญา ผู้รับจ้างจะต้องชำระค่าปรับให้แก่ผู้ว่าจ้างเป็น จำนวนเงินวันละ ๓,๒๒๗.๕๐ - บาท (หนึ่งพันสองร้อยยี่สิบเจ็ดบาทห้าสิบ
สตางค์) และจะต้องชำระค่าใช้จ่ายในการควบคุมงาน (ถ้ามี) ในเมื่อผู้ว่าจ้าง ต้องจ้างผู้ควบคุมงานอีกต่อหนึ่งเป็นจำนวนเงินวันละ
๓๐๐.๐๐ บาท (สามร้อยบาทถ้วน) นับถัดจากวันที่ครบกำหนดเวลาแล้วเสร็จของงานตามสัญญาหรือวันที่ผู้ว่าจ้างได้ขยายเวลา
ทำงานให้ จนถึงวันที่ทำงานแล้วเสร็จจริง นอกจากนี้ ผู้รับจ้างยอมให้ผู้ว่าจ้างเรียกค่าเสียหายอันเกิดขึ้นจากการที่ผู้รับจ้างทำงาน
ล่าช้าเฉพาะส่วนที่เกินกว่าจำนวนค่าปรับและค่าใช้จ่ายดังกล่าวได้อีกด้วย

ในระหว่างที่ผู้ว่าจ้างยังมีได้บอกเลิกสัญญานั้น หากผู้ว่าจ้างเห็นว่าผู้รับจ้าง จะไม่สามารถปฏิบัติตามสัญญา
ต่อไปได้ ผู้ว่าจ้างจะใช้สิทธิบอกเลิกสัญญาและใช้สิทธิตามข้อ ๑๗ ก็ได้ และถ้าผู้ว่าจ้างได้แจ้งข้อเรียกร้องไปยังผู้รับจ้างเมื่อครบ
กำหนดเวลาแล้วเสร็จของงานขอให้ชำระค่าปรับแล้ว ผู้ว่าจ้างมีสิทธิที่จะปรับผู้รับจ้างจนถึงวันบอกเลิกสัญญาได้อีกด้วย

(ลงชื่อ)  ผู้ว่าจ้าง
(นายทวนต์ ก่อปัติพันธ์)

(ลงชื่อ)  พยาน
(นางสาวธีรดา แก้วพุ่ม)

(ลงชื่อ)

(นายเทเวศน์) สีสาทอง

(ลงชื่อ)

(นางสาวสุปราณี) สุสว่างวิชัย



ข้อ ๑๘ สิทธิของผู้ว่าจ้างภายหลังบอกเลิกสัญญา

ในกรณีที่ผู้ว่าจ้างบอกเลิกสัญญา ผู้ว่าจ้างอาจทำงานนั้นเองหรือว่าจ้างผู้อื่นให้ทำงานนั้นต่อจนแล้วเสร็จก็ได้ ผู้ว่าจ้างหรือผู้รับจ้างทำงานนั้นต่อมีสิทธิใช้เครื่องใช้ในการก่อสร้าง สิ่งก่อสร้างขึ้นชั่วคราวสำหรับงานก่อสร้าง และวัสดุต่างๆ ซึ่งเห็นว่าจะต้องสงวนเอาไว้เพื่อการปฏิบัติงานตามสัญญา ตามที่จะเห็นสมควร

ในกรณีดังกล่าว ผู้ว่าจ้างมีสิทธิรับหรือบังคับจากหลักประกันการปฏิบัติตามสัญญาทั้งหมด หรือบางส่วน ตามแต่จะเห็นสมควร นอกจากนี้ ผู้รับจ้างจะต้องรับผิดชอบในค่าเสียหายซึ่งเป็นจำนวน เกินกว่าหลักประกันการปฏิบัติตามสัญญา รวมทั้งค่าใช้จ่ายที่เพิ่มขึ้น ในการทำงานนั้นต่อให้แล้วเสร็จตามสัญญา ตลอดจนค่าใช้จ่ายในการควบคุมงานเพิ่ม (ถ้ามี) ซึ่งผู้ว่าจ้างจะหัก เอาจากเงินประกันผลงานหรือจำนวนเงินใดๆ ที่จะจ่ายให้แก่ผู้รับจ้างก็ได้

ข้อ ๑๙. การบังคับค่าปรับ ค่าเสียหาย และค่าใช้จ่าย

ในกรณีที่ผู้รับจ้างไม่ปฏิบัติตามสัญญาข้อหนึ่งข้อใดด้วยเหตุใดๆ ก็ตาม จนเป็นเหตุให้เกิดค่าปรับ ค่าเสียหาย หรือค่าใช้จ่ายแก่ผู้ว่าจ้าง ผู้รับจ้างต้องชดใช้ค่าปรับ ค่าเสียหาย หรือค่าใช้จ่ายดังกล่าวให้แก่ผู้ว่าจ้างโดยสิ้นเชิงภายในกำหนด ๑๕ (สิบห้า) วัน นับถัดจากวันที่ได้รับแจ้งเป็นหนังสือจากผู้ว่าจ้าง หากผู้รับจ้างไม่ชดใช้ให้ถูกต้องครบถ้วนภายในระยะเวลาดังกล่าวให้ผู้ว่าจ้างมีสิทธิที่จะหักเอาจากจำนวนเงินค่าจ้างที่ต้องชำระ หรือจากเงินประกันผลงาน ของผู้รับจ้าง หรือบังคับจากหลักประกันการปฏิบัติตามสัญญาได้ทันที

หากค่าปรับ ค่าเสียหาย หรือค่าใช้จ่ายที่บังคับจากเงินค่าจ้างที่ต้องชำระ เงินประกันผลงาน หรือหลักประกันการปฏิบัติตามสัญญาแล้วยังไม่เพียงพอ ผู้รับจ้างยินยอมชำระส่วนที่เหลือ ที่ยังขาดอยู่จนครบถ้วนตามจำนวนค่าปรับ ค่าเสียหาย หรือค่าใช้จ่ายนั้น ภายในกำหนด ๑๕ (สิบห้า) วัน นับถัดจากวันที่ได้รับแจ้งเป็นหนังสือจากผู้ว่าจ้าง

หากมีเงินค่าจ้างตามสัญญาที่หักไว้จ่ายเป็นค่าปรับ ค่าเสียหาย หรือค่าใช้จ่ายแล้วยังเหลืออยู่อีกเท่าใด ผู้ว่าจ้างจะคืนให้แก่ผู้รับจ้างทั้งหมด

ข้อ ๒๐ การทำบริเวณก่อสร้างให้เรียบร้อย

ผู้รับจ้างจะต้องรักษาบริเวณสถานที่ปฏิบัติงานตามสัญญานี้ รวมทั้งโรงงานหรือ สิ่งอำนวยความสะดวกในการทำงานของผู้รับจ้าง ลูกจ้าง ตัวแทน หรือผู้รับจ้างช่วง (ถ้ามี) ให้สะอาด ปลอดภัย และมีประสิทธิภาพในการใช้งานตลอดระยะเวลาการจ้าง และเมื่อทำงานเสร็จสิ้นแล้วจะต้องขนย้ายบรรดาเครื่องใช้ในการทำงานช่างรวมทั้งวัสดุ ขยะมูลฝอย และสิ่งก่อสร้างชั่วคราวต่างๆ (ถ้ามี) ทั้งจะต้องกลบเกลี่ยพื้นดินให้เรียบร้อยเพื่อให้บริเวณทั้งหมดอยู่ในสภาพที่สะอาดและใช้การได้ทันที

ข้อ ๒๑ การงดหรือลดค่าปรับ หรือการขยายเวลาปฏิบัติงานตามสัญญา

ในกรณีที่มีเหตุเกิดจากความผิดหรือความบกพร่องของฝ่ายผู้ว่าจ้าง หรือเหตุสุดวิสัย หรือเกิดจากเหตุการณ์อันหนึ่งอันใดที่ผู้รับจ้างไม่ต้องรับผิดชอบตามกฎหมาย หรือเหตุอื่นตามที่กำหนด ในกฎกระทรวง ซึ่งออกตามความในกฎหมายว่าด้วยการจัดซื้อจัดจ้างและการบริหารพัสดุภาครัฐ ทำให้ผู้รับจ้างไม่สามารถทำงานให้แล้วเสร็จตามเงื่อนไขและกำหนดเวลาแห่งสัญญานี้ได้ ผู้รับจ้างจะต้องแจ้งเหตุหรือเหตุการณ์ดังกล่าวพร้อมหลักฐานเป็นหนังสือให้ผู้ว่าจ้างทราบ เพื่อของดหรือลดค่าปรับ หรือขยายเวลาทำงานออกไปภายใน ๑๕ (สิบห้า) วันนับถัดจากวันที่เหตุนั้นสิ้นสุดลง หรือตามที่กำหนดในกฎ

(ลงชื่อ)  ผู้ว่าจ้าง
นายณวัฒน์ กัลป์ดิษฐ์

(ลงชื่อ)  พยัณ
นางสาวอริศรา แก้วพรหม

(ลงชื่อ)

นายเทเวศน์ สีลาทอง

(ลงชื่อ)

นางสาวสุปรวดี กลางวิชัย



กระทรวงดังกล่าว แล้วแต่กรณี

ถ้าผู้รับจ้างไม่ปฏิบัติตามให้เป็นไปตามความในวรรคหนึ่ง ให้ถือว่าผู้รับจ้างได้ละสิทธิเรียกร้อง ในการที่จะขอ งหรือลดค่าปรับ หรือขยายเวลาทำงานออกไปโดยไม่มีเงื่อนไขใดๆ ทั้งสิ้น เว้นแต่ กรณีเหตุเกิดจากความผิดหรือความบกพร่อง ของฝ่ายผู้ว่าจ้าง ซึ่งมีหลักฐานชัดเจน หรือผู้ว่าจ้างทราบดี อยู่แล้วตั้งแต่ต้น

การงหรือลดค่าปรับ หรือขยายกำหนดเวลาทำงานตามวรรคหนึ่ง อยู่ในดุลพินิจของผู้ว่าจ้างที่จะ พิจารณาตามที่เห็นสมควร

ข้อ ๒๒. การใช้เรือไทย

ในการปฏิบัติตามสัญญา นี้ หากผู้รับจ้างจะต้องส่งหรือนำของเข้ามาจากต่างประเทศรวมทั้งเครื่องมือ และอุปกรณ์ที่ต้องนำเข้ามาเพื่อปฏิบัติงานตามสัญญา ไม่ว่าผู้รับจ้างจะเป็นผู้นำของเข้ามาเองหรือนำเข้ามาโดยผ่านตัวแทนหรือ บุคคลอื่นใด ถ้าสิ่งของนั้นต้องนำเข้ามาโดยทางเรือในเส้นทางเดินเรือที่มีเรือไทยเดินอยู่และสามารถให้บริการรับขนได้ตามที่ รัฐมนตรีว่าการกระทรวงคมนาคมประกาศกำหนด ผู้รับจ้างต้องจัดการให้สิ่งของดังกล่าวบรรทุกโดยเรือไทยหรือเรือที่มีสิทธิเช่น เดียวกับเรือไทยจากต่างประเทศมายังประเทศไทยวันแต่จะได้รับอนุญาตจากกรมเจ้าท่าก่อนบรรทุกของนั้นลงเรืออื่นที่มีใช้เรือ ไทยหรือเป็นของที่รัฐมนตรีว่าการกระทรวงคมนาคมประกาศยกเว้นให้บรรทุกโดยเรืออื่นได้ ทั้งนี้ ไม่ว่าการส่งหรือนำเข้าสิ่งของ ดังกล่าวจากต่างประเทศจะเป็นแบบใด

ในการส่งมอบงานตามสัญญาให้แก่ผู้ว่าจ้าง ถ้างานนั้นมีสิ่งของตามวรรคหนึ่ง ผู้รับจ้างจะต้องส่งมอบ ใบตราส่ง (Bill of lading) หรือสำเนาใบตราส่งสำหรับของนั้น ซึ่งแสดงว่าได้บรรทุกมาโดยเรือไทยหรือเรือที่มีสิทธิเช่นเดียวกับเรือ ไทยให้แก่ผู้ว่าจ้างพร้อมกับการส่งมอบงานด้วย

ในกรณีที่สิ่งของดังกล่าวไม่ได้บรรทุกจากต่างประเทศมายังประเทศไทยโดยเรือไทยหรือเรือที่มีสิทธิ เช่นเดียวกับเรือไทย ผู้รับจ้างต้องส่งมอบหลักฐานซึ่งแสดงว่าได้รับอนุญาตจากกรมเจ้าท่า ให้บรรทุกของโดยเรืออื่นได้หรือหลัก ฐานซึ่งแสดงว่าได้ชำระค่าธรรมเนียมพิเศษ เนื่องจากการไม่บรรทุกของโดยเรือไทยตามกฎหมาย ว่าด้วยการส่งเสริมการพาณิชย์ นาวิแล้วอย่างใดอย่างหนึ่งแก่ผู้ว่าจ้างด้วย

ในกรณีที่ผู้รับจ้างไม่ส่งมอบหลักฐานอย่างใดอย่างหนึ่งดังกล่าวในวรรคสองและวรรคสามให้แก่ผู้ว่า จ้างแต่จะขอส่งมอบงานดังกล่าวให้ผู้ว่าจ้างก่อนโดยยังไม่รับชำระเงินค่าจ้าง ผู้ว่าจ้างมีสิทธิรับงานดังกล่าวไว้ก่อน และชำระเงิน ค่าจ้างเมื่อผู้รับจ้างได้ปฏิบัติตามถูกต้องครบถ้วนดังกล่าวแล้วได้

ข้อ ๒๓. มาตรฐานฝีมือช่าง

ผู้รับจ้างตกลงเป็นเงื่อนไขสำคัญว่า ผู้รับจ้างจะต้องมีและใช้ผู้ผ่านการทดสอบมาตรฐานฝีมือช่าง จาก..... หรือผู้มีวุฒิปริญญาตรี ปวช. ปวส. และปวท. หรือเทียบเท่าจากสถาบันการศึกษาที่ ก.พ. รับรองให้เข้ารับ ราชการได้ ในอัตราไม่ต่ำกว่าร้อยละ ๕ (ห้า) ของแต่ละสาขาช่าง แต่จะต้องมีช่างจำนวนอย่างน้อย ๑ (หนึ่ง) คน ในแต่ละสาขา ช่างดังต่อไปนี้

๒๓.๓ สาขาช่างก่อสร้าง

๒๓.๒ สาขาช่างโยธา

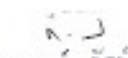
(ลงชื่อ)  ผู้ว่าจ้าง
นายชานท์ กัลป์ดิษฐ์

(ลงชื่อ)  พยาน
นายสมชาย ทรัพย์ทวี

(ลงชื่อ)

นายเทเวศร์ สีลาทอง

(ลงชื่อ)

นางสาวสุปราณี กลางวิชัย



ผู้รับจ้างจะต้องจัดทำบัญชีแสดงจำนวนช่างทั้งหมดโดยจำแนกตามแต่ละสาขาช่างและ ระดับช่าง พร้อมกับบรรยายชื่อช่างผู้ผ่านการทดสอบมาตรฐานฝีมือช่างหรือผู้มีวุฒิตบัตร์ดังกล่าวในวรรคหนึ่งนำมาแสดงพร้อมหลักฐานต่างๆ ต่อคณะกรรมการตรวจรับพัสดุหรือผู้ควบคุมงาน ก่อนเริ่มลงมือทำงาน และพร้อมที่จะให้ผู้ว่าจ้างหรือเจ้าหน้าที่ของผู้ว่าจ้างตรวจสอบดูได้ตลอด เวลาการทำงานตามสัญญาของผู้รับจ้าง

ข้อ ๒๕. การปรับราคาค่าจ้าง

ผู้ว่าจ้างและผู้รับจ้าง ตกลงกันให้ใช้สัญญาปรับราคาได้ สำหรับราคางานก่อสร้างตามสัญญานี้ โดยการนำสูตร Escalation Factor (K) มาใช้คำนวณราคาค่างานที่เปลี่ยนแปลงไป โดยวิธีการต่อไปนี้ ตามเงื่อนไข หลักเกณฑ์ สูตร และวิธีคำนวณที่ใช้กับสัญญาแบบปรับราคาได้ตามมติคณะรัฐมนตรีเมื่อวันที่ ๒๒ สิงหาคม ๒๕๓๒ เรื่องการพิจารณาช่วยเหลือผู้ประกอบการอาชีพงานก่อสร้าง ตามหนังสือสำนักเลขาธิการคณะรัฐมนตรี ที่ นร ๐๒๐๓/ว ๓๐๙ ลงวันที่ ๒๔ สิงหาคม ๒๕๓๒

สูตรการปรับราคา (สูตรค่า K) จะต้องคงที่ที่ระดับที่กำหนดไว้ในวันแล้วเสร็จตามที่กำหนดไว้ในสัญญา หรือภายในระยะเวลาที่ ผู้ว่าจ้าง ได้ขยายออกไป โดยจะใช้สูตรของทางราชการที่ได้ระบุตามภาคผนวก ๕

สัญญานี้ทำขึ้นเป็นสองฉบับ มีข้อความถูกต้องตรงกัน คู่สัญญาได้อ่านและเข้าใจข้อความ โดยละเอียด ตลอดแล้ว จึงได้ลงลายมือชื่อ พร้อมทั้งประทับตรา (ถ้ามี) ไว้เป็นสำคัญต่อหน้าพยาน และคู่สัญญาต่างยึดถือไว้ฝ่ายละหนึ่งฉบับ

(ลงชื่อ).....ผู้ว่าจ้าง

(นายกานต์ กัลป์ดิษฐ์)

(ลงชื่อ).....ผู้รับจ้าง

(นายเทเวศน์ สีลาทอง)

(ลงชื่อ).....พยาน

(นางสาวสิริดา แก้วพรหม)

(ลงชื่อ).....พยาน

(นางสาวสุปราณี กลางวิชัย)

เลขที่โครงการ ๒๗๐๑๙๐๔๓๙๕๐

เลขคูมสัญญา ๒๗๐๓๒๒๐๒๘๕๑๖

ใบเสนอราคาจ้างก่อสร้างโดยวิธีเฉพาะเจาะจง

เรียน นายองค์การบริหารส่วนจังหวัดอุบลราชธานี

๑. ข้าพเจ้าห้างหุ้นส่วนจำกัด เกียรติไพศาลการโยธา.....สำนักงานใหญ่ตั้งอยู่เลขที่ ๑๓๓ หมู่ ๓๓ ถนน..... ตำบล/แขวง ตำบลกระเจียว อำเภอ/เขต นาหว้า จังหวัด ยโสธร โทรศัพท์..... โดย นายรัฐวิศว์ พลมะณี ผู้ลงนามข้างท้ายนี้ ได้พิจารณาเงื่อนไขต่างๆ ในเอกสารจัดจ้างโดยวิธีเฉพาะเจาะจง เลขที่..... โดยตลอดและยอมรับข้อกำหนดและเงื่อนไขนั้นแล้ว รวมทั้งรับรองว่า ข้าพเจ้าเป็นผู้มีคุณสมบัติครบถ้วนตามที่กำหนดและไม่เป็นผู้ทำงานของหน่วยงานของรัฐ

๒. ข้าพเจ้าขอเสนอที่จะทำงาน..... โครงการปรับปรุงถนนลาดยาง ผิวจราจร Asphaltic Concrete เป็นถนนคอนกรีตเสริมเหล็ก สายบ้านหนองเค็ง หมู่ที่ ๒ ตำบลขามใหญ่ - บ้านทุ่งสว่าง หมู่ที่ ๑๕ ตำบลไร่น้อย อำเภอเมืองอุบลราชธานี จังหวัดอุบลราชธานี โดยวิธีเฉพาะเจาะจง

ตามข้อกำหนดเงื่อนไขแบบรูปรายการละเอียดแห่งเอกสารจัดจ้างโดยวิธีเฉพาะเจาะจง ตามราคาตั้งที่ได้ระบุไว้ในบัญชีรายการก่อสร้างหรือใบแจ้งปริมาณและราคา เป็นเงินทั้งสิ้น ๔๕๓,๐๐๐..... บาท (สี่แสนเก้าหมื่นหนึ่งพันห้าบาทถ้วน.....) ซึ่งได้รวมภาษีมูลค่าเพิ่มตลอดจนภาษีอากรอื่นๆ และค่าใช้จ่ายที่พึงปรังไว้ด้วยแล้ว

๓. ข้าพเจ้าจะยื่นคำเสนอราคานี้เป็นระยะเวลา...๕๐...วัน ตั้งแต่วันยื่นข้อเสนอ และองค์การบริหารส่วนจังหวัดอุบลราชธานี อาจรับคำเสนอนี้ ณ เวลาใดก็ได้ก่อนที่จะครบกำหนดระยะเวลาดังกล่าว หรือระยะเวลาที่ได้ออกไปตามเหตุผลอันสมควรที่องค์การบริหารส่วนจังหวัดอุบลราชธานี ร้องขอ

๔. ข้าพเจ้ารับรองว่าจะส่งมอบงานตามเงื่อนไขที่เอกสารจ้างโดยวิธีเฉพาะเจาะจงกำหนดไว้

๕. ในกรณีที่ข้าพเจ้าได้รับการพิจารณาให้เป็นผู้ชนะการเสนอราคาโดยวิธีเฉพาะเจาะจง ข้าพเจ้ารับรองที่จะ

๕.๑ ทำสัญญาตามแบบสัญญาจ้างก่อสร้างแบบท้ายเอกสารการจ้างโดยวิธีเฉพาะเจาะจง หรือตามที่สำนักงานอัยการสูงสุดได้แก้ไขเพิ่มเติมแล้ว กับองค์การบริหารส่วนจังหวัดอุบลราชธานี ภายใน...๗...วัน นับถัดจากวันที่ได้รับหนังสือให้ไปทำสัญญา

๕.๒ มอบหลักประกันการปฏิบัติตามสัญญา ตามที่ระบุไว้ในข้อ ๗ ของเอกสารการประกวดราคาอิเล็กทรอนิกส์ ให้แก่องค์การบริหารส่วนจังหวัดอุบลราชธานี ขณะที่ได้ลงนามในสัญญาเป็นจำนวนร้อยละ...๕%...ของราคาตามสัญญาที่ได้ระบุไว้ในใบเสนอราคา นี้ เพื่อเป็นหลักประกันการปฏิบัติตามสัญญาโดยถูกต้องและครบถ้วน

หากข้าพเจ้าไม่ปฏิบัติตามให้ครบถ้วนตามที่ระบุไว้ในข้อ ๕.๑ และ/หรือข้อ ๕.๒ ดังกล่าวข้างต้น ข้าพเจ้ายอมให้องค์การบริหารส่วนจังหวัดอุบลราชธานี ริบหลักประกันการเสนอราคา หรือเรียกร้องจากผู้ออกหนังสือค้ำประกัน ข้าพเจ้ายอมชดใช้ค่าเสียหายใดๆ ที่อาจมีแก่องค์การบริหารส่วนจังหวัดอุบลราชธานี และองค์การบริหารส่วนจังหวัดอุบลราชธานี มีสิทธิจะให้ผู้ยื่นข้อเสนอรายอื่นเป็นผู้ชนะการเสนอราคาได้หรือองค์การบริหารส่วนจังหวัดอุบลราชธานี อาจดำเนินการจัดจ้างจากผู้ชนะการเสนอราคาในราคาที่ต่ำกว่าราคาเสนอราคาของข้าพเจ้า

๖. ข้าพเจ้ายอมรับว่าองค์การบริหารส่วนจังหวัดอุบลราชธานี หรือใบเสนอราคาใดๆ รวมทั้งไม่ต้องรับผิดชอบในค่าใช้จ่ายใดๆ อันอาจเกิดขึ้นในภายหลังที่เกี่ยวกับข้อเสนอดังนี้

(ลงชื่อ) พยาน
นางสาวธิดา แก้วพรม
(ลงชื่อ) พยาน
(นางสาวสุปราณี กลางวัง)

๗. เพื่อเป็นหลักฐานประกอบใบการปฏิวัติโดยถูกฉ้อฉล ตามที่ได้ทำด้วยเกณฑ์ใบแดงอยู่ฉบับส่งถึงตนเองนี้ ข้าพเจ้าขอมอบ.....เพื่อเป็นหลักประกันการเสนอราคาเป็นจำนวนเงิน.....บาท (.....) มาพร้อมนี้

๘. ข้าพเจ้าได้ตรวจทานตัวเลขและตรวจสอบเอกสารต่างๆ ที่ได้ยื่นพร้อมใบเสนอราคาฯ นี้ โดยละเอียดแล้ว และเข้าใจดีว่าองค์การบริหารส่วนจังหวัดอุบลราชธานี ไม่ต้องรับผิดชอบใดๆ ในความผิดพลาดหรือตกหล่น

๙. ใบเสนอราคาฯ นี้ ได้ยื่นเสนอโดยบริสุทธิ์ยุติธรรม และปราศจากกลฉ้อฉล หรือการสมรู้ร่วมคิดกัน โดยไม่ชอบด้วยกฎหมายกับบุคคลใดบุคคลหนึ่ง หรือหลายบุคคล หรือกับห้างหุ้นส่วน บริษัทใดๆ ที่ได้ยื่นยื่นข้อเสนอ ในคราวเดียวกัน

เสนอมา ณ วันที่ ๒๕ เดือน มกราคม ๒๕๖๗
ลงชื่อ (นายวิรัช วัฒนชัย) หุ้นส่วนผู้จัดการ
ตำแหน่ง

(ลงชื่อ) ประธานกรรมการ
(ลงชื่อ) กรรมการ
(ลงชื่อ) กรรมการ
(ลงชื่อ) นายกานต์ กัลป์ดิษฐ์
(ลงชื่อ) นายเทเวศน์ สีลาทอง
(ลงชื่อ) นางสาวธิดา แก้วพรหม
(นางสาวสุปราณี กองวิชัย)

บัญชีแสดงปริมาณเนื้องาน ค่าวัสดุก่อสร้าง (B.O.O.)

บัญชีราคากลางเพื่อประกอบเอกสารประกวดราคาจ้างพิมพ์: โครงการปรับปรุงถนนลาดยาง มีธรรมา Asphaltic Concrete เป็นถนนหนา 10 เซนติเมตร
 ลาดบ้านหนองเต็ง หมู่ที่ 2 ตำบลเขาใหญ่ - บ้านท่าเสา หมู่ที่ 14 ตำบลไผ่ล้อม อำเภอเมืองอุบลราชธานี จังหวัดอุบลราชธานี

ลำดับ	รายการ	หน่วย	ปริมาณ	ราคาต่อหน่วย	ราคารวม	Factor F	ราคาต่อหน่วย X FF	ราคาจริง
1	งานชั้นพื้นทาง (SUBBASE)							
1.1	งานลูกรังผิวทางชั้น (ซม.ซม.)	ซม.ม.	700.00	15.50	10,850.00	1.3624	21.12	14,782.04
2	งานรองชั้นพื้นทาง และชั้นพื้นทาง					1.3624		
2.1	งานทรายรองใต้ผิวถนนชั้นหนา 5 ซม.	ซม.ม.	35.00	334.80	11,718.00	1.3624	456.13	15,964.60
3	งานผิวพื้นทาง							
3.1	งานผิวหน้าปิดผิวถนนชนิดชนิด หนา 15 ซม.	ซม.ม.	700.00	425.00	297,500.00	1.3624	579.02	405,314.00
3.2	งานรอยต่อแนวขยายสายทางยาว (Expansion Joint) R3 19 มม.	ม.	10.00	177.00	1,770.00	1.3624	241.14	2,411.45
3.3	งานรอยต่อแนวหดขยายทาง (Contraction Joint) R5 19 มม.	ม.	55.00	83.00	4,565.00	1.3624	113.08	6,219.36
3.4	งานรอยต่อสายทาง (Longitudinal Joint) D8 16 มม.	ม.	140.00	84.00	11,760.00	1.3624	114.44	16,021.82
4	งานไหล่ทาง							
4.1	งานไหล่ทางวัสดุถมถนน (SOI AGGREGATE SHOULDER)	ซม.ม.	21.00	235.00	4,935.00	1.3624	320.16	6,723.44
5	งานผิวผิวจราจร							
5.1	งานผิวถนน Thermo Plastic Paint (สีขาว - สีเหลือง)	ตร.ม.	32.00	260.00	8,320.00	1.3624	354.22	11,335.17
6	งานสีผิว							
6.1	ป้ายจราจรสีพื้นผิว	ซ.ม.	1.00	3,500.00	3,500.00	1.3624	4,768.40	6,768.40
6.2	ป้ายเตือน ส.1 - ส.60	ซ.ม.	1.00	2,800.00	2,800.00	1.3624	3,814.72	3,814.72
6.3	ป้ายบังคับ ส.12 ส.13	ซ.ม.	1.00	2,700.00	2,700.00	1.3624	3,678.48	3,678.48
รวม								491,033.48
FACTOR F								1.3624
รวมราคาค่าก่อสร้างเป็นเงินทั้งสิ้น								491,033.48
รวมราคาค่าก่อสร้างเป็นเงินทั้งสิ้น (เพิ่ม)								491,000.00
ค่าปรับเพิ่ม (ในสัญญาฉบับนี้เพิ่มภายหลัง)								

ข้าพเจ้าขอรับรองว่า รายการคำนวณปริมาณวัสดุของพิธีขอเสนอฯ ให้เป็นองค์การบริหารส่วนจังหวัดอุบลราชธานี สามารถและเชื่อถือได้ปริมาณงานดังกล่าวข้างต้น ถูกต้องและครบถ้วนสมบูรณ์แล้ว

(ลงชื่อ)  ผู้เสนอราคา
 นายวิวัฒน์ พงษ์อภัย
 หน่วยงานส่วนจัดซื้อ, บริษัทวิวัฒน์การค้า จำกัด

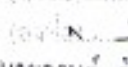
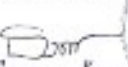
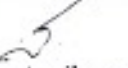
(ลงชื่อ)  ประธานกรรมการ
 (ลงชื่อ)  กรรมการ
 (ลงชื่อ)  ผู้อำนวยการ
 (นางกานต์ กัลป์ดิษฐ์พันธ์)
 (ลงชื่อ)  ผู้รับจ้าง
 นายเทเวศน์ สีลาวทอง
 (ลงชื่อ)  พยาน
 นางสาวอิศรา แก้วพรหม
 (ลงชื่อ)  พยาน
 นางสาวสุปราณี กลางวชิษฐ์



ที่ ยส 000010

สำนักงานทะเบียนหุ้นส่วนบริษัทจังหวัดยโสธร

กรมพัฒนาธุรกิจการค้า กระทรวงพาณิชย์

หนังสือรับรอง

ขอรับรองว่าห้างหุ้นส่วนนี้ ได้จดทะเบียนเป็นนิติบุคคล ตามประมวลกฎหมายแพ่งและพาณิชย์

เมื่อวันที่ 4 กุมภาพันธ์ 2563 ทะเบียนนิติบุคคลเลขที่ 0353563000155

ปรากฏข้อความในรายการตามเอกสารทะเบียนนิติบุคคล ณ วันออกหนังสือนี้ ดังนี้

1. ชื่อห้างหุ้นส่วน ห้างหุ้นส่วนจำกัด เกียรติไพศาลการโยธา

2. ผู้เป็นหุ้นส่วนของห้างหุ้นส่วน มี 2 คน ตามรายชื่อดังนี้

1. นายรัฐวิศิ์ พลมะณี

ลงทุนด้วย เงิน

จำนวน

2,900,000.00 บาท

2. นายสิงคม หลีกงาม

ลงทุนด้วย เงิน

จำนวน

100,000.00 บาท

3. หุ้นส่วนผู้จัดการของห้างหุ้นส่วนนี้ มี 1 คน ตามรายชื่อดังนี้



1. นายรัฐวิศิ์ พลมะณี/

4. ชื่อจำกัดอำนาจหุ้นส่วนผู้จัดการ มีดังนี้ ไม่มี/

5. สำนักงานใหญ่ ตั้งอยู่เลขที่ 133 หมู่ที่ 13 ตำบลกระเจาย อำเภอป่าดิว จังหวัดยโสธร/

6. วัตถุประสงค์ของห้างหุ้นส่วนนี้มี 34 ข้อ ดังปรากฏในสำเนาเอกสารแนบท้ายหนังสือรับรองนี้ จำนวน 3 แผ่น โดยมีลายมือชื่อนายทะเบียนซึ่งรับรองเอกสารเป็นสำคัญ

ออกให้ ณ วันที่ 2 เดือน มกราคม พ.ศ. 2567

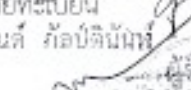
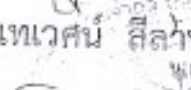
(ลงชื่อ)  ประธานกรรมการ
 (นางสาวชัชชลินี สิงห์ภักดี) กรรมการ
 (ลงชื่อ)  กรรมการ
 (นายทะเบียน) กรรมการ
 (นางกานต์ ก้อปัดนันท์) กรรมการ
 (ลงชื่อ)  ผู้รับแจ้ง
 (นายเทเวศน์ สีลาทอง) พยาน
 (ลงชื่อ)  พยาน
 (นางสาวสิริศรา แก้วพรหม) พยาน
 (ลงชื่อ)  พยาน
 (นางสาวสุปราณี กลองจ้อย) พยาน

คำเตือน : ผู้ใช้ควรตรวจสอบข้อความครบถ้วนหนังสือรับรองฉบับนี้ทุกครั้ง



กรมพัฒนาธุรกิจการค้า กระทรวงพาณิชย์
Department of Business Development
Ministry of Commerce

นางสาวสุปราณี กลองจ้อย

วันที่ 11/01/2020





ที่ ยส. 000010

สำนักงานทะเบียนหุ้นส่วนบริษัทจังหวัดยโสธร
กรมพัฒนาธุรกิจการค้า กระทรวงพาณิชย์

หนังสือรับรอง

ข้อควรทราบ ประกอบหนังสือรับรอง ฉบับที่ ยส. 000010

- นิติบุคคลนี้ได้ส่งงบการเงินปี 2565
- หนังสือนี้รับรองเฉพาะข้อความที่ห้าง/บริษัทได้นำมาจดทะเบียนไว้เพื่อผลทางกฎหมายเท่านั้น ข้อเท็จจริงเป็นสิ่งที่ควรหาไว้พิจารณาฐานะ
- นายทะเบียนอาจเพิกถอนการจดทะเบียน ถ้าปรากฏว่าข้อความอันเป็นสาระสำคัญที่จดทะเบียนไม่ถูกต้อง หรือเป็นเท็จ

(ลงชื่อ)..... ประธานกรรมการ
 (ลงชื่อ)..... กรรมการ
 (ลงชื่อ)..... กรรมการ
 (ลงชื่อ) นายทวนส์ กัลป์ดิษฐ์
 (ลงชื่อ) นายเทเวศน์ สีลาทอง
 (ลงชื่อ) (นางสาวอริศรา แก้วพรม)
 (ลงชื่อ) นางสาวสุปราม ฤกษ์วิเศษ
 ก้าวไกลธุรกิจ



กรมพัฒนาธุรกิจการค้า กระทรวงพาณิชย์
Department of Business Development
Ministry of Commerce

รายละเอียดวัตถุประสงค์

[Handwritten signature]

วัตถุประสงค์ทั่วไป

- (1) ซื้อ จัดหา รับ เช่า เช่าซื้อ ตีกรรณสิทธิ์ ครอบครอง บริหาร บำรุง ใช้อ และการจัดการโดยประการอื่น ซึ่งทรัพย์สินใดๆ ตลอดจนดอกผลของทรัพย์สินนั้น
- (2) ขาย โอน จำนอง จำนำ แลกเปลี่ยน และจำหน่ายทรัพย์สินโดยประการอื่น
- (3) เป็นนายหน้า ตัวแทน ตัวแทนค้าต่างในกิจการและธุรกิจทุกประเภท เ้ามตในธุรกิจประกันภัย การหาสมาชิกให้สมาคม และการค้าหลักทรัพย์
- (4) กู้ยืมเงิน เบิกเงินเกินบัญชีจากธนาคาร นิติบุคคล หรือสถาบันการเงินอื่น และให้กู้ยืมเงินหรือให้เครดิตด้วยวิธีการอื่น โดยมีหลักประกันหรือไม่ก็ตาม รวมทั้งการรับ ออก โอน และสืบทอดสิ่งตัวเงิน หรือตราสารที่เปลี่ยนมือได้อย่างอื่น

วัตถุประสงค์ประกอบธุรกิจบริการ

- (7) ประกอบกิจการรับเหมาก่อสร้างอาคาร อาคารพาณิชย์ อาคารที่พักอาศัย สถานที่ทำการ ถนน สะพาน เขื่อน อุโมงค์ และงานก่อสร้างอย่างอื่นทุกชนิด รวมทั้งรับทำงานโยธาทุกประเภท
- (8) ประกอบกิจการโรงแรม ก่อตาคาร บาร์ ไนท์คลับ
- (9) ประกอบกิจการขนส่งและขนถ่ายสินค้า และคนโดยสารทั้งทางบก ทางน้ำ ทางอากาศ ทั้งภายในประเทศ และระหว่างประเทศ รวมทั้งรับบริการนำของออกจากท่าเรือตามพิธีศุลกากรและการจัดระวางการขนส่งทุกชนิด
- (10) ประกอบกิจการบริการจัดเก็บ รวบรวม จัดทำ จัดพิมพ์และเผยแพร่สถิติ ข้อมูลในทางเกษตรกรรม อุตสาหกรรม พาณิชยกรรม การเงิน การตลาด รวมทั้งวิเคราะห์และประเมินผลในการดำเนินธุรกิจ
- (11) ประกอบกิจการบริการทางด้านกฎหมาย ทางบัญชี ทางวิศวกรรม ทางสถาปัตยกรรม รวมทั้งกิจการโฆษณา
- (12) ประกอบธุรกิจบริการรับคำประกันหน้สิน ความรับผิด และการปฏิบัติตามสัญญาของบุคคลอื่น รวมทั้งรับบริการคำประกันบุคคล ซึ่งเดินทางเข้ามาในประเทศหรือเดินทางออกไปต่างประเทศตามกฎหมายว่าด้วยคนเข้าเมือง กฎหมายว่าด้วยภักจิฉากร และกฎหมายอื่น
- (13) ประกอบธุรกิจบริการรับเป็นที่ปรึกษาและให้คำแนะนำปัญหาเกี่ยวกับด้านบริหารงานพาณิชยกรรม อุตสาหกรรม รวมทั้งปัญหาการผลิตการตลาดและจัดจำหน่าย
- (14) ประกอบธุรกิจบริการรับเป็นผู้จัดการและดูแลผลประโยชน์ เก็บผลประโยชน์และจัดการทรัพย์สินให้บุคคลอื่น
- (15) ประกอบกิจการโรงพยาบาลเอกชน สถานพยาบาล ปรึกษาหาคนไข้และผู้ป่วยเจ็บ
- (16) ประกอบกิจการจัดสร้างและจัดจำหน่ายภาพยนตร์ โรงภาพยนตร์ และโรงแรมหรูขึ้น สถานพักตากอากาศ สนามกีฬา สระว่ายน้ำ โบว์ลิง
- (17) ประกอบกิจการให้บริการซ่อมแซม บำรุงรักษา ตรวจสอบ ยึดติด ทนน้ำยาเกินสนิมสำหรับยานพาหนะทุกประเภท รวมทั้งบริการติดตั้ง ตรวจสอบ และแก้ไขอุปกรณ์ ป้องกันวินาศภัยทุกประเภท
- (18) ประกอบกิจการซักรีดเสื้อผ้า ตัดผม แต่งผม เสริมสวย
- (19) ประกอบกิจการรับจ้างถ่ายรูป ล้างอัดขยายรูป รวมทั้งเอกสาร
- (20) ประกอบกิจการสถานบริการอาบน้ำอบนวด
- (21) ประกอบกิจการประมูลเพื่อรับจ้างทำของ ตามวัตถุประสงค์ทั้งหมด ให้แก่บุคคล คณะบุคคล นิติบุคคล นิติบุคคล หรือสถาบันการเงินอื่น

(ลงชื่อ).....ประธานกรรมการ
 (ลงชื่อ).....กรรมการ
 (ลงชื่อ).....กรรมการ
 (นายกมล ก่อปิ่นเหล็ก)
 (ลงชื่อ).....
 (ลงชื่อ).....
 (ลงชื่อ).....
 (ลงชื่อ).....



วัตถุประสงค์ของ ห้างหุ้นส่วนบริษัท นี้ มี.....๓๔.....ข้อ ดังนี้

(22) ประกอบกิจการค้าข้าว ข้าวโพด มันสำปะหลัง กาแฟ ถั่ว งา ปาล์ม น้ำมัน ปอ ป่าน ไม้สัก ไม้ไผ่ ไม้กระดาน ไม้เนื้อดี ไม้เนื้ออ่อน อาหาร ยา ดินหรือขารชนิดอื่นๆ ของป่า สมุนไพร พืชผลทางการเกษตรอื่นทุกชนิด รวมทั้งผลิตภัณฑ์ ผลิตภัณฑ์จากสัตว์เลี้ยงสัตว์

(23)ประกอบกิจการค้า สัก กล้วย หน่อไม้ พริกไทย พืชสวน บุหรี่ ยาเส้น เครื่องดื่ม น้ำดื่ม น้ำแข็ง น้ำแร่ น้ำผลไม้ สุรา เบียร์ อาหารสด อาหารแห้ง อาหารสำเร็จรูป เครื่องกระเบื้อง เครื่องปรุงรสอาหาร น้ำซอส น้ำตาล น้ำมันพืช อาหารสัตว์ และเครื่องอุปโภคบริโภคอื่น ๆ

(24)ประกอบกิจการค้า ส้ม ตำบอง เส้นใย ไนลอน โยดสังเคราะห์ เครื่องนุ่งห่ม เสื้อผ้าสำเร็จรูป เครื่องแต่งกาย เครื่องประดับการยา ยา รักษาโรค เกษษภัณฑ์ เคมีภัณฑ์ เครื่องมือแพทย์ เครื่องมือเครื่องใช้ทางวิทยาศาสตร์ เครื่องสำอาง เครื่องมือเครื่องใช้เสริมความงาม ภูมิ ยาปราบศัตรูพืช ยารักษาพืชและสัตว์ทุกชนิด

(25)ประกอบกิจการค้า ไม้ ตีน กรวดทราย ปูนซิเมนต์ วัสดุก่อสร้าง อุปกรณ์เครื่องมือเครื่องใช้ในการก่อสร้าง เครื่องมือช่างทุกประเภท ยี เครื่องมือทาสี เครื่องมือตกแต่งอาหาร เครื่องเหล็ก เครื่องทองเหลือง เครื่องเคลือบ เครื่องสุขภัณฑ์ อุปกรณ์ประปา เครื่องเคหะภัณฑ์ เครื่องเรือน เฟอร์นิเจอร์ เครื่องแก้ว เครื่องครัว ตู้เย็น เครื่องปรับอากาศ เครื่องฟอกอากาศ พัดลม เครื่องทำความร้อน เครื่องทำความเย็น เครื่องใช้ไฟฟ้า อะไหล่และอุปกรณ์ที่เกี่ยวข้องทุกชนิด รวมทั้งให้บริการ ซ่อมบำรุง รักษา ตรวจสอบ ติดตั้งแก้ไข

(26)ประกอบกิจการค้า กระดาษ เครื่องเขียน แบบเรียน แบบพิมพ์ หนังสือ อุปกรณ์การเรียนการสอน อุปกรณ์การถ่ายภาพและภาพยนตร์ เครื่องคำนวณ เครื่องพิมพ์ อุปกรณ์การพิมพ์ สิ่งพิมพ์ หนังสือพิมพ์ ผู้เก็บเอกสาร ตู้วางเขียน เครื่องใช้สำนักงาน เครื่องมือสื่อสาร โทรศัพท์ โทรศัพท์มือถือ เครื่องโทรคมนาคม เครื่องมือสื่อสารดาวเทียม เครื่องมือสื่อสารอิเล็กทรอนิกส์ เครื่องคอมพิวเตอร์ เครื่องปริ้นเตอร์ อะไหล่และอุปกรณ์ทุกชนิด รวมทั้งให้บริการ ซ่อมแซม บำรุงรักษา ตรวจสอบ ติดตั้งแก้ไข สินค้าดังกล่าว

(27)ประกอบกิจการส่งจำหน่ายขนถ่ายในประเทศและส่งออกจำหน่ายไปยังต่างประเทศ ซึ่งสินค้าตามที่กำหนดไว้ในวัตถุประสงค์ รวมทั้ง ทำการประมูลเพื่อขายสินค้าดังกล่าวให้แก่บุคคล คณะบุคคล นิติบุคคล ส่วนราชการ และองค์กรของรัฐ ทั้งภายในประเทศและนอกประเทศ

(28)ให้ธนาคารออกหนังสือรับรองหรือหนังสือค้ำประกันให้แก่นิติบุคคลนี้

(29)ประกอบกิจการขายส่งผลิตภัณฑ์ให้ใช้ถักถักจากน้ำมันปิโตรเลียม เช่น น้ำมันหล่อลื่นหรือจาระบี น้ำมันเครื่อง ไรท์สปีด วาสลิน โยฟาราฟิน ปิโตรลาตัม แอสเฟิลท์ (ยางมะตอย)

(ลงชื่อ).....ประธานกรรมการ
 (ลงชื่อ).....กรรมการ
 (ลงชื่อ).....กรรมการ
 (นายทวณต์ กฤษณามณี)
 (ลงชื่อ).....ผู้จัดการ
 (นายเทเวศน์ สีลาพงษ์)
 (ลงชื่อ).....ผู้จัดการ
 (นางสาววิภา แก้วพยอม)
 (ลงชื่อ).....ผู้จัดการ
 (นางสาวสุปราณี กลางวงษ์)

นางสาวสุปราณี กลางวงษ์
 ตัวแทนผู้ถือหุ้น
 Representative

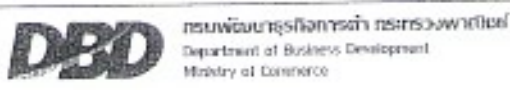

วัตถุประสงค์ของ ห้างหุ้นส่วน/บริษัท นี้ มี.....34.....ข้อ ดังนี้

(30) ประกอบกิจการ ให้กรรมสิทธิ์ในที่ดินตามเขตออกกุดองและวันหมาก่อสร้างทั่วไป

(31)ประกอบกิจการ ให้เช่า เช่าซื้อ ขาย เครื่องจักร เครื่องยนต์ อุปกรณ์ เครื่องมือเครื่องใช้ต่างๆ ที่ใช้ในการขุดลอกคลอง

(32)ประกอบกิจการ โรงงานผลิตแอสฟัลต์คอกอนกรีต ขางแอสฟัลท์ ขางพารา แอสฟัลต์คอก

(33)ประกอบกิจการทำผลิตภัณฑ์คอนกรีตทุกชนิด การผลิตคอนกรีตและปูนผสมทั้งแบบผสมเสร็จและสำเร็จรูปแบบแห้ง ทั้งประเภทใช้ปูนซีเมนต์ปอร์ตแลนด์เป็นส่วนผสม และประเภทที่ใช้ปูนซีเมนต์เป็นส่วนผสม

(34)ประกอบกิจการผลิต ประกอบ และจำหน่ายรถพ่วง,รถกึ่งพ่วง,รถบรรทุก ทุกชนิด รวมถึงชิ้นส่วนอะไหล่สำหรับรถพ่วง, รถกึ่งพ่วง

(ลงชื่อ).....ประธานกรรมการ
(ลงชื่อ).....กรรมการ
(ลงชื่อ).....กรรมการ

(ลงชื่อ) นาย.....
(ลงชื่อ) นาย.....
(ลงชื่อ) นางสาว.....
(ลงชื่อ) นางสาว.....
(นางสาวสุปรานี กลางวัย)



ทะเบียนเลขที่ 0353563000155



แบบ พค. 0401

กรมพัฒนาธุรกิจการค้า ใบสำคัญแสดงการจดทะเบียนห้างหุ้นส่วนบริษัท

ใบสำคัญนี้ออกให้เพื่อแสดงว่า

ห้างหุ้นส่วนจำกัด เกียรติไพศาลการโยธา

ได้จดทะเบียนเป็นนิติบุคคลตามประมวลกฎหมายแพ่งและพาณิชย์

ณ สำนักงานทะเบียนหุ้นส่วนบริษัท จังหวัด ยโสธร

เมื่อวันที่ 4 กุมภาพันธ์ พ.ศ. 2563

ออกให้ ณ วันที่ 4 กุมภาพันธ์ พ.ศ. 2563



.....ประธานกรรมการ
 (ลงชื่อ)
 (ลงชื่อ)กรรมการ
 (ลงชื่อ)กรรมการ

ผู้ว่าจ้าง

ผู้รับจ้าง

นางสาวลลิตา แก้วพริ้ม
 (ลงชื่อ)
 (นางสาวลลิตา แก้วพริ้ม)
 (ลงชื่อ)
 (นางสาวสุปราณี กลางวิจัย)





ภ.พ.20

ใบทะเบียนภาษีมูลค่าเพิ่ม

เลขประจำตัวผู้เสียภาษีอากร

0-3535-63000-16-5

ชื่อผู้ประกอบการ ห้างหุ้นส่วนจำกัด เกียรติไพศาล

ชื่อสถานประกอบการ ห้างหุ้นส่วนจำกัด เกียรติไพศาล

ตั้งอยู่ : อาคาร เป็น สำนักงานใหญ่ สาขาที่

ที่ตั้งอยู่ที่ อำเภอ/เขต ตำบล/แขวง หมู่บ้าน หมู่ที่ 10 ตรอก/ซอย

เลขที่ อำเภอ/เขต ตำบล/แขวง หมู่บ้าน หมู่ที่ 10 ตรอก/ซอย

รหัสไปรษณีย์ 35150 โทรศัพท์

วันที่ให้ใบนี้ **ผู้ประกอบการจดทะเบียน** 24 สิงหาคม 2563

ออกให้เมื่อวันที่ ผู้ออกทะเบียน
 (นางกานต์ ก่อรัตนนัส) (นางฉวี ภิระภรณ์)
 (นางสาววิภา ภิระภรณ์) (นางสาวพรเพ็ญ ภิระภรณ์)
 (นางสาวอรุณ ภิระภรณ์) (นางสาวอรุณ ภิระภรณ์)

ตำแหน่ง
 (นางสาววิภา ภิระภรณ์)
 (นางสาวพรเพ็ญ ภิระภรณ์)
 (นางสาวอรุณ ภิระภรณ์)

นายเทพเจตน์ สัตยาทอง
 (นางสาววิภา ภิระภรณ์)
 (นางสาวพรเพ็ญ ภิระภรณ์)
 (นางสาวอรุณ ภิระภรณ์)

2086591

09350000-25550005 1-01-000005

09350000-09350005-00000000-00000000-00000000



โครงการปรับปรุงถนนลาดยางผิวจราจร Asphaltic Concrete เป็นถนนคอนกรีตเสริมเหล็ก

สายบ้านหนองเต็ง หมู่ที่ 2 ตำบลขามใหญ่

บ้านทุ่งสว่าง หมู่ที่ 14 ตำบลไทรน้อย อำเภอเมืองอุบลราชธานี จังหวัดอุบลราชธานี

ระยะทาง 140.00 เมตร หน้า 0.15 เมตร ให้ลดทางลูกรังกว้างเฉลี่ยข้างละ 0.50 เมตร หรือมีพื้นที่ไม่น้อยกว่า 700 ตารางเมตร

(ลงชื่อ) นายเทวฤทธิ์ สีสาทอง ผู้ว่าจ้าง
 (นายทนาย) กฤษณ์ สีสาทอง
 (ลงชื่อ) นางสาวอรรฉา นวทรัพย์ ผู้รับจ้าง
 (นางสาวอรรฉา นวทรัพย์)
 (นางสาวอรรฉา นวทรัพย์) พยาน
 นางสาวสุวิภาณี กลางวิชัย พยาน

นายอ. ... นายอ. ... นายอ. ...
 นายอ. ... นายอ. ... นายอ. ...
 นายอ. ... นายอ. ... นายอ. ...
 กองช่าง
 ฝ่ายควบคุมการก่อสร้าง
 อ.อุบลราชธานี
 โทร. 45-841633

โครงการปรับปรุงถนนลาดยางผิวจราจร Asphaltic Concrete เป็นถนนคอนกรีตเสริมเหล็ก

สายบ้านหนองเค็ง หมู่ที่ 2 ตำบลเขาใหญ่

บ้านทุ่งสว่าง หมู่ที่ 14 ตำบลไร่ข้อย อำเภอเมืองอุบลราชธานี จังหวัดอุบลราชธานี

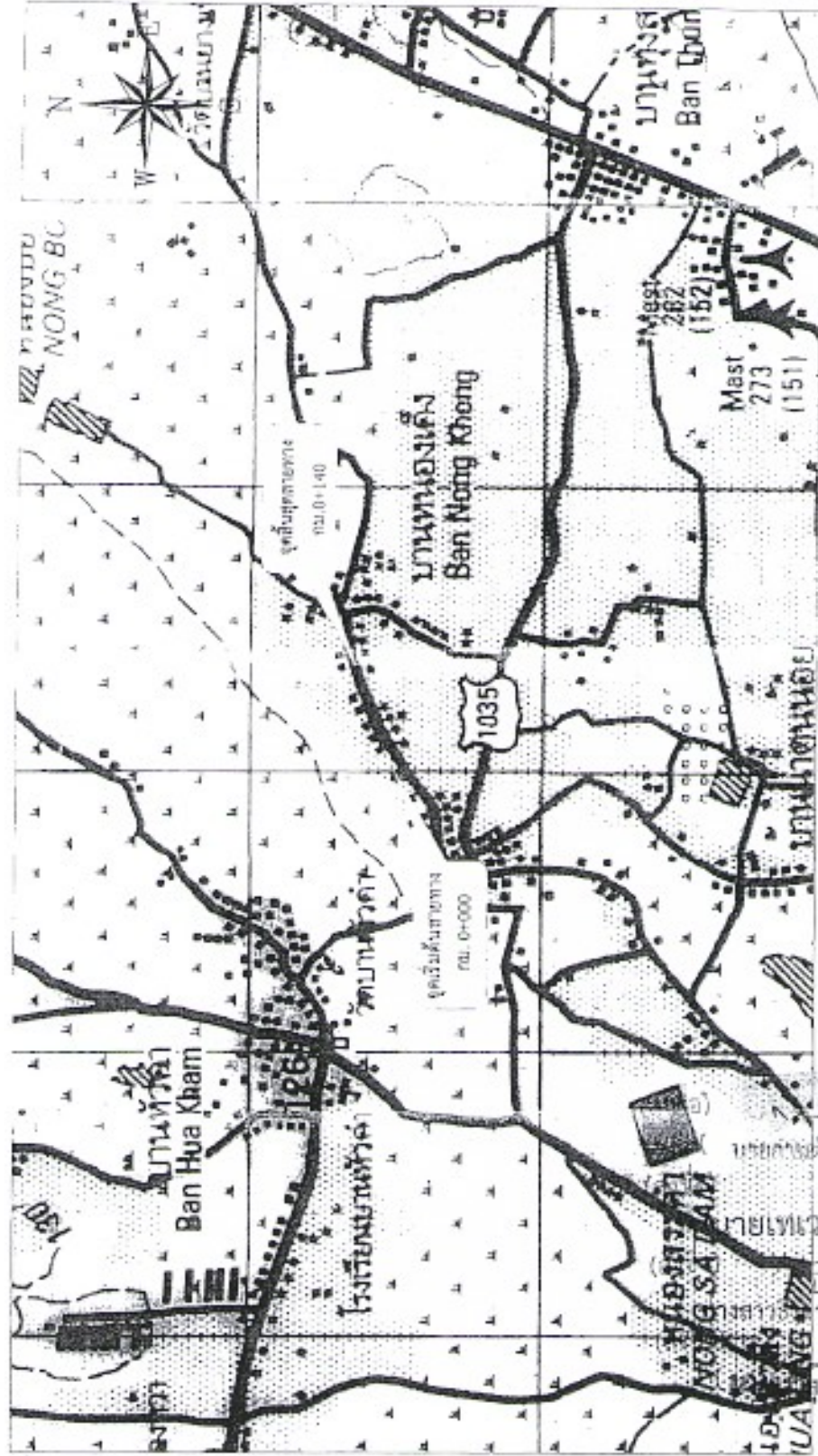

- สัญลักษณ์
- ทางหลวงแผ่นดิน
- ถนน
- แม่น้ำ, ลำน้ำ
- หนอง
- ฝาย, เขื่อน
- ภูเขา
- วัด, โบสถ์
- สถานี, จุดพักรถ
- บ้านพักอาศัย

ตรวจสอบพื้นที่แล้ว
พร้อมรับฟังความเห็นจากผู้นำชุมชนได้
วันที่ ๒๕/๐๕/๖๕
นายอนุชิต วัฒนศิริ
ผู้ตรวจลงนาม

๑. พื้นที่ถนนสาย 1035 บ้านหนองเค็ง หมู่ที่ 2 ตำบลเขาใหญ่ อำเภอเมืองอุบลราชธานี จังหวัดอุบลราชธานี มีความยาวประมาณ ๑๔๐ เมตร และสภาพถนนเดิมเป็นถนนดินลูกรัง มีสภาพชำรุดทรุดโทรมมาก ไม่สามารถสัญจรได้สะดวก
๒. พื้นที่ถนนสาย 1035 บ้านหนองเค็ง หมู่ที่ 2 ตำบลเขาใหญ่ อำเภอเมืองอุบลราชธานี มีความยาวประมาณ ๑๔๐ เมตร และสภาพถนนเดิมเป็นถนนดินลูกรัง มีสภาพชำรุดทรุดโทรมมาก ไม่สามารถสัญจรได้สะดวก
๓. พื้นที่ถนนสาย 1035 บ้านหนองเค็ง หมู่ที่ 2 ตำบลเขาใหญ่ อำเภอเมืองอุบลราชธานี มีความยาวประมาณ ๑๔๐ เมตร และสภาพถนนเดิมเป็นถนนดินลูกรัง มีสภาพชำรุดทรุดโทรมมาก ไม่สามารถสัญจรได้สะดวก
๔. พื้นที่ถนนสาย 1035 บ้านหนองเค็ง หมู่ที่ 2 ตำบลเขาใหญ่ อำเภอเมืองอุบลราชธานี มีความยาวประมาณ ๑๔๐ เมตร และสภาพถนนเดิมเป็นถนนดินลูกรัง มีสภาพชำรุดทรุดโทรมมาก ไม่สามารถสัญจรได้สะดวก



ชื่อโครงการ	โครงการปรับปรุงถนนลาดยางผิวจราจร Asphaltic Concrete เป็นถนนคอนกรีตเสริมเหล็ก
สถานที่	บ้านหนองเค็ง หมู่ที่ 2 ตำบลเขาใหญ่
พื้นที่	๑๔๐ เมตร
งบประมาณ	๑๕,๐๐๐,๐๐๐ บาท
ปีงบประมาณ	๒๕๖๕
วันที่	๒๕/๐๕/๖๕
ผู้จัดทำ	นายอนุชิต วัฒนศิริ
ตำแหน่ง	ผู้ตรวจลงนาม

โครงการซ่อมปรับปรุงถนนลาดยางผิวจราจร Asphaltic Concrete (โดยวิธี Overlay)

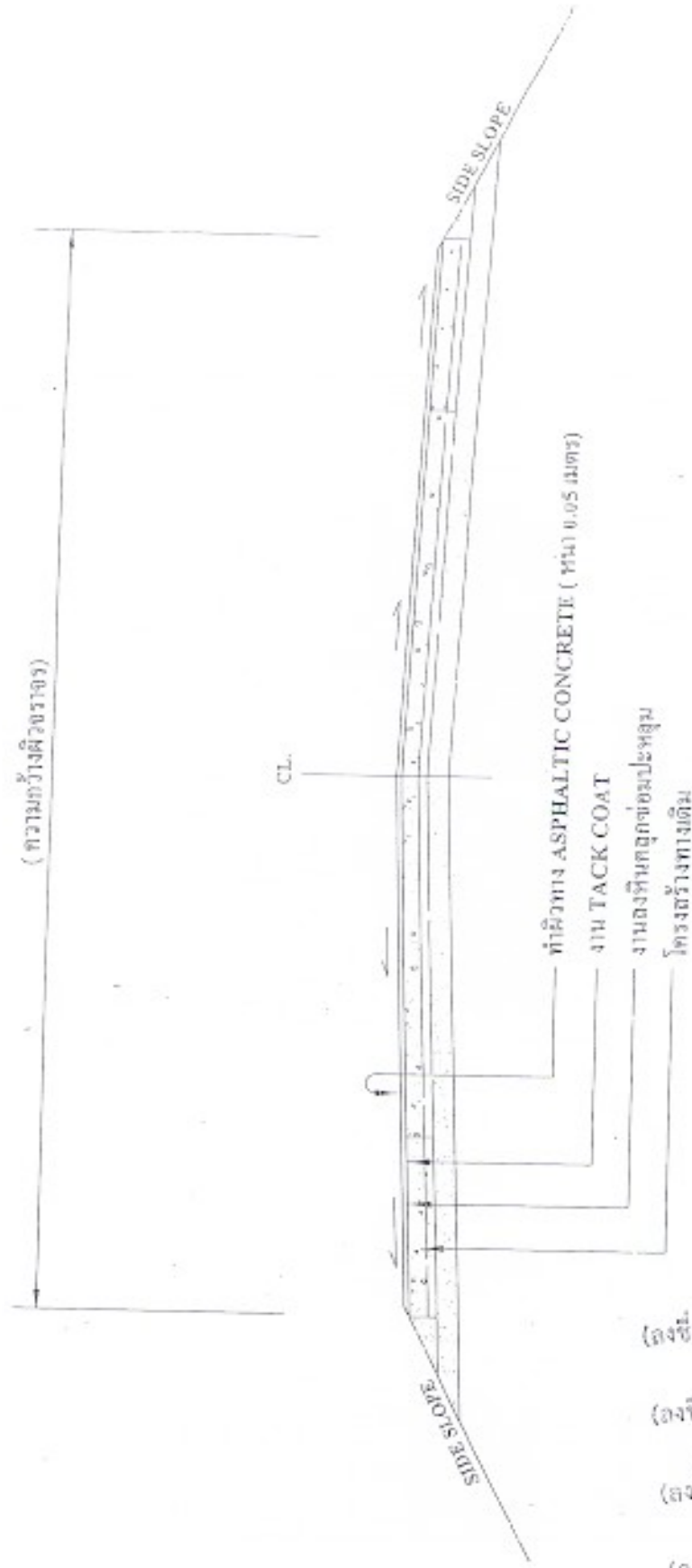

รูปตัดแสดงโครงสร้างถนน

(ลงชื่อ) นายกานต์ กลปัดพันธ์ ผู้รับจ้าง
 (ลงชื่อ) นายเวศน์ สีลาทอง วิศวกร
 (ลงชื่อ) นางสาวริตตา แก้วพรม พยาน
 (ลงชื่อ) นางธาวสุปราณี กลางใจ พยาน

		บริษัท อีสาน วิศวกรรม ปรึกษา จำกัด 111/101 ซอยวิภาวดีรังสิต แขวงจตุจักร เขตจตุจักร กรุงเทพฯ 10240	
วิศวกร นายกานต์ กลปัดพันธ์ NCA Engineer No. 111101/1	วิศวกร นายเวศน์ สีลาทอง NCA Engineer No. 111101/1	วิศวกร นางสาวริตตา แก้วพรม NCA Engineer No. 111101/1	วิศวกร นางธาวสุปราณี กลางใจ NCA Engineer No. 111101/1

ประเภทป้ายบังคับ (B)



ประเภทป้ายเตือน (W)

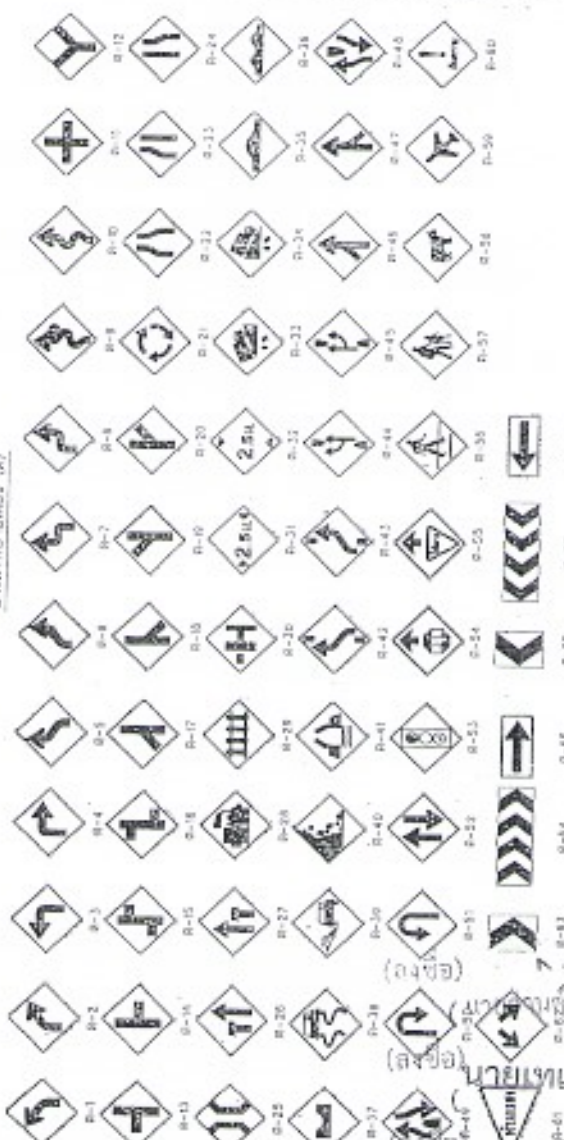

ประเภทป้ายห้าม (F)

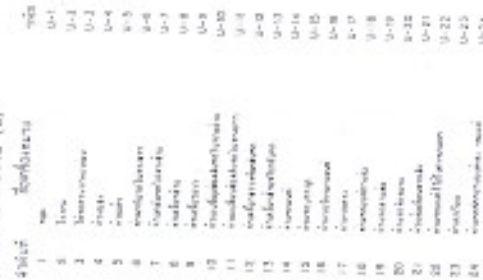

ประเภทป้ายข้อมูล (I)

Table with 2 columns: Code (e.g., U-1 to U-55) and Description (e.g., ทางเดินคนพิการ, ทางเดินคนชรา).

หมายเหตุ: การตั้งป้ายจราจร

Table with 3 columns: No., Description (e.g., จำนวนป้ายจราจรที่ติดตั้ง), and Quantity (e.g., จำนวนป้ายจราจร).



ชื่อผู้จัดทำ (ชื่อ)
ตำแหน่ง (ตำแหน่ง)

นางสาวสุปราณี กลางวัยช้อย
(ลงชื่อ)
นางสาวธิดา แก้วพหล
(ลงชื่อ)



ชื่อโครงการ
สถานที่ตั้ง
วันที่จัดทำ



ป้าย N.4 (G)

ขนาดป้าย : 0.80 x 1.20 ม. ส่วนนี้แสดงลักษณะสีค่า พื้นสีพื้นหลังสีเหลืองสีค่า พื้นสีตัวอักษรสีน้ำเงินสีค่า ขนาด 0.025 ม. (สีตัวอักษรสีน้ำเงินสีค่า)
 ลักษณะป้าย : ป้ายสี่เหลี่ยมผืนผ้า พื้นสีพื้นหลังสีเหลืองสีค่า พื้นสีตัวอักษรสีน้ำเงินสีค่า ขนาด 0.025 ม. (สีตัวอักษรสีน้ำเงินสีค่า)
 สีของพื้นสีพื้นหลังสีค่า : สีเหลืองสีค่า พื้นสีตัวอักษรสีน้ำเงินสีค่า
 สีของพื้นสีตัวอักษรสีค่า : สีน้ำเงินสีค่า พื้นสีพื้นหลังสีเหลืองสีค่า
 สีของพื้นสีตัวอักษรสีค่า : สีน้ำเงินสีค่า พื้นสีพื้นหลังสีเหลืองสีค่า
 ลักษณะป้าย : ป้ายสี่เหลี่ยมผืนผ้า
 ค่า ๐.๒๐ ม. (ตามแบบ ๐๖๖๖๖, ๐๖๖๖๖)
 หมายเหตุ : พื้นสีพื้นหลังสีค่า N.4 (G) พื้นสีตัวอักษรสีน้ำเงินสีค่า พื้นสีตัวอักษรสีน้ำเงินสีค่า พื้นสีตัวอักษรสีน้ำเงินสีค่า พื้นสีตัวอักษรสีน้ำเงินสีค่า

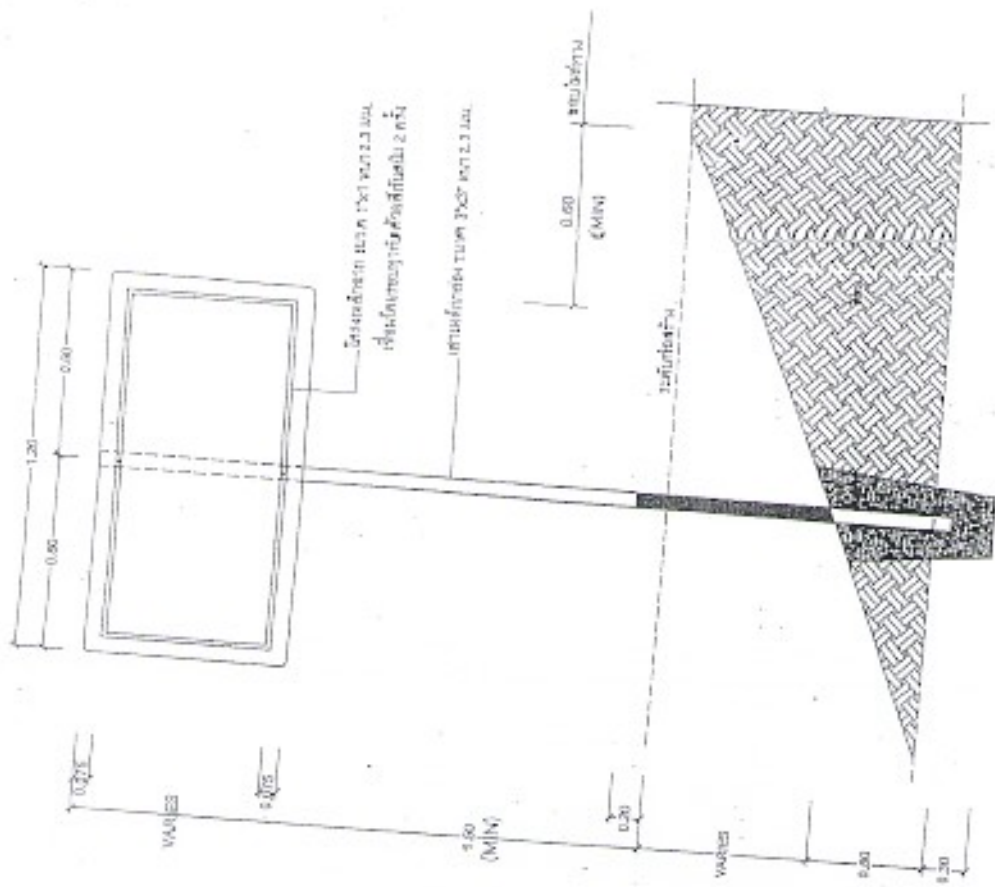

โครงการ...
 ๐๖๖๖๖
 ๐๖๖๖๖

แสดงการติดตั้งเสาป้าย N.4 (G)

	อนุมัติ นาย... นาย... นาย...	อนุมัติ นาย... นาย... นาย...	อนุมัติ นาย... นาย... นาย...
	อนุมัติ นาย... นาย... นาย...	อนุมัติ นาย... นาย... นาย...	อนุมัติ นาย... นาย... นาย...

(ลงชื่อ) นายเทเวศน์ สีสภาพอง
 (ลงชื่อ) นางสาวริดา แก้วพรหม
 (ลงชื่อ) นางสาวสุปราณี กลางวิชัย

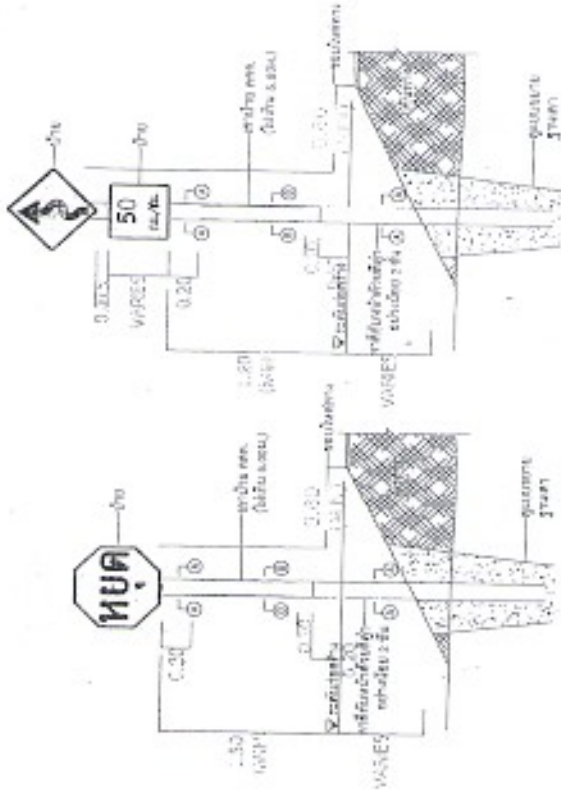

แสดงการติดตั้งแผ่นป้ายจราจรหน้าแยก

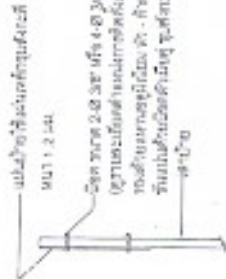

แสดงการติดตั้งเสาป้ายจราจร

ติดตั้งป้ายจราจรหน้าแยก
 1. ติดตั้งป้ายจราจรหน้าแยก
 2. ติดตั้งเสาป้ายจราจรหน้าแยก

แสดงการติดตั้งป้ายกับป้ายถนน

แสดงการติดตั้งเครื่องหมายจราจร

รายการประกอบ

1. ติดตั้งป้ายจราจรหน้าแยก
2. ติดตั้งเสาป้ายจราจรหน้าแยก
3. ติดตั้งป้ายจราจรหน้าแยก
4. ติดตั้งเสาป้ายจราจรหน้าแยก
5. ติดตั้งป้ายจราจรหน้าแยก
6. ติดตั้งเสาป้ายจราจรหน้าแยก

(ลงชื่อ) นายเทเวศน์ ธีลาทอง
 (ลงชื่อ) นางสาวสิริดา แก้วพรหม
 (ลงชื่อ) พยาน
 (ลงชื่อ) พยาน
 นางสาวสุปราณี กลางวณิช

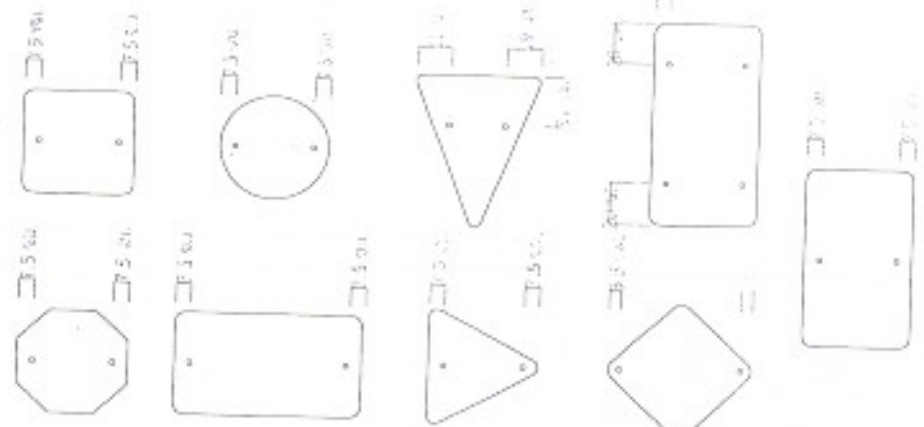

แสดงการติดตั้งป้าย

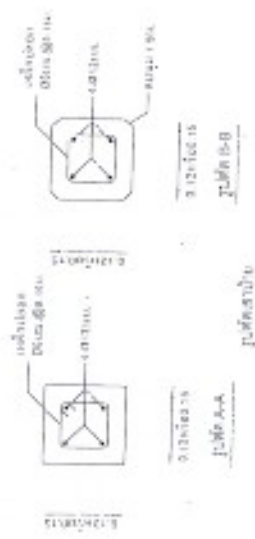

แสดงการติดตั้งป้าย

โครงการ
 วัตถุประสงค์
 งบประมาณ
 วันที่
 สถานที่
 หน่วยงาน
 วิศวกร
 วิศวกร
 วิศวกร

รายละเอียดประกอบแบบเพิ่มเติม

โครงการปรับปรุงถนนลาดยาง ผิวจราจร Asphaltic Concrete เป็นถนนคอนกรีตเสริมเหล็ก สายบ้านหนองเค็ง หมู่ที่ ๒ ตำบลขามใหญ่ - บ้านทุ่งสว่าง หมู่ที่ ๓๔ ตำบลไร่น้อย อำเภอเมืองอุบลราชธานี จังหวัดอุบลราชธานี โดยวิธีเฉพาะเจาะจง

ให้ใช้วัสดุส่งเสริมการผลิตภายในประเทศไม่น้อยกว่าร้อยละหกสิบของวัสดุที่จะใช้ในงานก่อสร้าง ตามกฎกระทรวงกำหนดวัสดุ และวิธีการจัดจ้างวัสดุที่รัฐต้องการส่งเสริมหรือสนับสนุน (ฉบับที่ ๒) พ.ศ.๒๕๖๓ ให้ไว้ ณ วันที่ ๘ ธันวาคม ๒๕๖๓

(๒) การจัดจ้างงานก่อสร้าง ให้หน่วยงานของรัฐกำหนดรายละเอียดในแบบรูปรายการงานก่อสร้างว่า "ให้ใช้วัสดุส่งเสริมการผลิตภายในประเทศไม่น้อยกว่าร้อยละหกสิบของวัสดุที่จะใช้ในงานก่อสร้าง" และดำเนินการตามเงื่อนไข ดังต่อไปนี้

(ก) ให้หน่วยงานของรัฐใช้เหล็กหรือเหล็กกล้าที่เป็นวัสดุส่งเสริมการผลิตภายในประเทศก่อน ซึ่งต้องไม่น้อยกว่าร้อยละเก้าสิบของมูลค่าหรือปริมาณเหล็กกล้าที่ใช้ในงานก่อสร้างทั้งหมดในครั้งนั้น

(ข) หากการใช้เหล็กหรือเหล็กกล้าตาม (ก) ยังไม่ครบร้อยละของมูลค่าหรือปริมาณที่กำหนดให้ใช้วัสดุส่งเสริมการผลิตภายในประเทศ ให้หน่วยงานของรัฐใช้วัสดุส่งเสริมการผลิตภายในประเทศประเภทอื่นให้ครบตามร้อยละของมูลค่าหรือปริมาณที่กำหนดไว้

ในกรณีที่ไม่สามารถใช้วัสดุส่งเสริมการผลิตภายในประเทศได้ตามอัตราที่กำหนด หน่วยงานของรัฐต้องได้รับอนุมัติจากผู้มีอำนาจเหนือขึ้นไปหนึ่งชั้นก่อน

ลงชื่อ

(นายสมาน จันทร์ชัยภูมิ)
ผู้อำนวยการกองช่าง

ประธานกรรมการ

ลงชื่อ

(นายธรรมชาติ อรรถเวทิน)
วิศวกรโยธาชำนาญการ

กรรมการ

ลงชื่อ

(นายเอกลักษณ์ สำเภา)
วิศวกรโยธาชำนาญการ

กรรมการฯ

(ลงชื่อ)  ผู้อำนวยการ

(ลงชื่อ) นายเทเวศน์ สีสังทอง

(ลงชื่อ)  พยาน

(ลงชื่อ)  พยาน

(นางสาวสุปราณี กลางวิชัย

รายละเอียดขอบเขตงานทั้งโครงการ (Terms of Reference : TOR)

โครงการปรับปรุงถนนลาดยาง ผิวจราจร Asphaltic Concrete เป็นถนนคอนกรีตเสริมเหล็ก สายบ้านหนองเค็ง หมู่ที่ ๒ ตำบลขามใหญ่ - บ้านทุ่งสว่าง หมู่ที่ ๑๔ ตำบลไร่น้อย อำเภอเมืองอุบลราชธานี จังหวัดอุบลราชธานี โดยวิธีเฉพาะเจาะจง

โครงการใช้จ่ายเงินตามข้อบัญญัติองค์การบริหารส่วนจังหวัดอุบลราชธานี
งบประมาณรายจ่ายประจำปีงบประมาณ พ.ศ.๒๕๖๗

๑. ความเป็นมา

เนื่องจากถนนสายบ้านหนองเค็ง หมู่ที่ ๒ ตำบลขามใหญ่ - บ้านทุ่งสว่าง หมู่ที่ ๑๔ ตำบลไร่น้อย อำเภอเมืองอุบลราชธานี จังหวัดอุบลราชธานี ถนนเดิมเป็นถนนลาดยาง คลอระยะทาง ๑๔๐.๐๐ เมตร สภาพผิวทางชำรุด เป็นหลุมเป็นบ่อ ทำให้การสัญจรไป - มาลำบาก และประชาชนได้รับความเดือดร้อนเป็นอย่างมาก หากไม่ดำเนินการซ่อมปรับปรุงเกรงว่าจะเกิดอุบัติเหตุเป็นอันตรายแก่ชีวิตและทรัพย์สินของประชาชนจึงจำเป็นต้องดำเนินการซ่อมปรับปรุงถนนที่ได้รับความเสียหายให้อยู่ในสภาพที่ใช้งานได้ปกติ

๒. วัตถุประสงค์

เพื่อซ่อมปรับปรุงถนนที่ชำรุดเสียหาย เป็นหลุม เป็นบ่อ ให้อยู่ในสภาพที่ดี ได้มาตรฐาน ทำให้ประชาชนได้รับความสะดวกและปลอดภัยในการสัญจรไป - มา

๓. คุณสมบัติของผู้ยื่นข้อเสนอ

๑. มีความสามารถตามกฎหมาย
๒. ไม่เป็นบุคคลล้มละลาย
๓. ไม่อยู่ระหว่างเลิกกิจการ

๔. ไม่เป็นบุคคลซึ่งอยู่ระหว่างถูกระงับการยื่นข้อเสนอหรือทำ สัญญา กับหน่วยงานของรัฐไว้ชั่วคราว เนื่องจากเป็นผู้ที่ไม่ผ่านเกณฑ์การประเมินผลการปฏิบัติงานของผู้ประกอบการตามระเบียบที่รัฐมนตรีว่าการ กระทรวงการคลังกำหนดตามที่ประกาศเผยแพร่ในระบบเครือข่ายสารสนเทศของกรมบัญชีกลาง

๕. ไม่เป็นบุคคลซึ่งถูกระงับชื่อไว้ในบัญชีรายชื่อผู้ทำงานและได้แจ้งเวียนชื่อให้เป็นผู้ทำงานของหน่วยงานของรัฐในระบบเครือข่ายสารสนเทศของกรมบัญชีกลาง ซึ่งรวมถึงนิติบุคคลที่ผู้ทำงานเป็นหุ้นส่วนผู้จัดการ กรรมการผู้จัดการ ผู้บริหาร ผู้มีอำนาจในการดำเนินงานในกิจการของนิติบุคคลนั้นด้วย

๖. มีคุณสมบัติและไม่มีลักษณะต้องห้ามตามที่คณะกรรมการนโยบายการจัดซื้อจัดจ้างและการบริหารพัสดุภาครัฐกำหนดในราชกิจจานุเบกษา

๗. ไม่เป็นผู้ได้รับเอกสิทธิ์หรือความคุ้มกัน ซึ่งอาจปฏิเสธไม่ยอมขึ้นศาลไทย เว้นแต่รัฐบาลของผู้ยื่นข้อเสนอได้มีคำสั่งให้สละเอกสิทธิ์ความคุ้มกันเช่นนั้น

ลงชื่อ.....ประธานกรรมการ

(นายสมาน ชันชัยภูมิ)
ผู้อำนวยการกองช่าง

ลงชื่อ.....กรรมการ

(นายธรรมชาติ อรรถเวทิน)
วิศวกรโยธาชำนาญการ

(ลงชื่อ)

(นายเทเวศน์ สีลาทอง)

(ลงชื่อ)

(นางสาวธิดา แก้วพรหม)

(ลงชื่อ)

(นายเอกลักษณ์ สำเภา)

วิศวกรโยธาชำนาญการ

๔. รายละเอียดคุณลักษณะเฉพาะของพัสดุที่จะดำเนินการจัดซื้อหรือขอบเขตของงานที่จะดำเนินการจัดจ้าง หรือแบบรูปรายการงานก่อสร้างที่จะดำเนินงานจ้างก่อสร้าง

โครงการปรับปรุงถนนลาดยาง ผิวจราจร Asphaltic Concrete เป็นถนนคอนกรีตเสริมเหล็ก สายบ้านหนองเค็ง หมู่ที่ ๒ ตำบลขามใหญ่ - บ้านทุ่งสว่าง หมู่ที่ ๓๔ ตำบลไร่น้อย อำเภอเมืองอุบลราชธานี จังหวัดอุบลราชธานี โดยวิธีเฉพาะเจาะจง ผิวจราจรกว้าง ๕.๐๐ เมตร ระยะทาง ๑๔๐.๐๐ เมตร หน้า ๐.๑๕ เมตร หรือมีพื้นที่ไม่น้อยกว่า ๗๐๐ ตารางเมตร

๕. กำหนดเวลาส่งมอบพัสดุ

กำหนดวันที่ส่งมอบงาน ภายใน ๙๐ วัน นับถัดจากวันลงนามในสัญญา

๖. หลักเกณฑ์ในการพิจารณาคัดเลือกข้อเสนอ

องค์การบริหารส่วนจังหวัดอุบลราชธานี จะพิจารณาคัดสินโดยใช้หลักเกณฑ์ราคา โดยพิจารณาจากราคารวม

๗. วงเงินงบประมาณ/วงเงินที่ได้รับจัดสรร

โครงการใช้จ่ายเงินตามข้อบัญญัติองค์การบริหารส่วนจังหวัดอุบลราชธานี งบประมาณรายจ่าย ประจำปีงบประมาณ พ.ศ.๒๕๖๗ จำนวน ๔๙๒,๐๐๐.๐๐ บาท (สี่แสนเก้าหมื่นสองพันบาทถ้วน)

๘. งานตรวจและการจ่ายเงิน

งวดที่ ๑ (งวดสุดท้าย) คิดเป็นเงินร้อยละ ๓๐๐ % ของเงินค้ำจ้างตามสัญญา ดำเนินการแล้วเสร็จ ภายใน ๙๐ วัน นับถัดจากวันลงนามในสัญญา เมื่อผู้รับจ้างได้ปฏิบัติงานดังนี้-

- งานขุดหรือผิวทางเดิม (ชนทิ้ง) แล้วเสร็จ
- งานทรายรองพื้น แล้วเสร็จ
- งานเทคอนกรีตพื้นทาง แล้วเสร็จ
- พร้อมผลทดสอบคอนกรีต
- งานอื่น ๆ ทั้งหมดที่ปรากฏตามรูปแบบสัญญา แล้วเสร็จทุกประการ พร้อมทำความสะอาด

สถานที่ก่อสร้างให้สะอาดเรียบร้อย

(ลงชื่อ) นายกานต์ กลับดีนันท์ ผู้รับจ้าง
 (ลงชื่อ) นายเทเวศน์ สีธาทอง ผู้รับจ้าง
 (ลงชื่อ) พยาน
 นางสาวธีรดา แก้วพรหม พยาน
 (ลงชื่อ) นางสาวสุปราณี กลางวิชัย พยาน

ลงชื่อ.....ประธานกรรมการ
 (นายสมาน ชื่นชัยภูมิ)
 ผู้อำนวยการกองช่าง

ลงชื่อ.....กรรมการ
 (นายธรรมชาติ อรรถเวทิน)
 วิศวกรโยธาชำนาญการ

ลงชื่อ.....กรรมการฯ
 (นายเอกลักษณ์ สำเนา)
 วิศวกรโยธาชำนาญการ

๙. อัตราค่าปรับ

๙.๑ กรณีที่ผู้รับจ้างนำงานที่รับจ้างไปจ้างช่วงให้ผู้อื่นทำอีกทอดหนึ่งโดยไม่ได้รับอนุญาตจาก องค์การบริหารส่วนจังหวัดอุบลราชธานี จะกำหนดค่าปรับสำหรับการฝ่าฝืนดังกล่าวเป็นจำนวนร้อยละ ๑๐.๐๐ ของวงเงินของงานจ้างช่วงนั้น

๙.๒ กรณีที่ผู้รับจ้างปฏิบัติผิดสัญญาจ้างก่อสร้าง นอกเหนือจากข้อ ๙.๑ จะกำหนดค่าปรับเป็นรายวันเป็นจำนวนเงินตายตัวในอัตราร้อยละ ๐.๒๕ ของราคางานจ้าง

๑๐. การกำหนดระยะเวลารับประกันความชำรุดบกพร่อง

ผู้ชนะซึ่งได้ทำสัญญาจ้างตามแบบ จะต้องรับประกันความชำรุดบกพร่องของงานจ้างที่เกิดขึ้นภายในระยะเวลาไม่น้อยกว่า ๒ ปี นับถัดจากวันที่ องค์การบริหารส่วนจังหวัดอุบลราชธานี ได้รับมอบงาน โดยต้องรีบจัดการซ่อมแซมแก้ไขให้ใช้งานได้ตั้งเดิมภายใน ๑๕ วัน นับถัดจากวันที่ได้รับแจ้งความชำรุดบกพร่อง

๑๑. หน่วยงานรับผิดชอบดำเนินการ

กองช่าง องค์การบริหารส่วนจังหวัดอุบลราชธานี

ลงชื่อ.....ประธานกรรมการ
(นายสมาน ชื่นชัยภูมิ)
ผู้อำนวยการกองช่าง

ลงชื่อ.....กรรมการ
(นายธรรมชาติ อรรถเวทิน)
วิศวกรโยธาชำนาญการ

ลงชื่อ.....กรรมการ
(นายเอกลักษณ์ สำเนา)
วิศวกรโยธาชำนาญการ

(ลงชื่อ) ผู้ว่าจ้าง
(นายกานต์ กิ่งปัดนันท์)
(ลงชื่อ) ผู้รับจ้าง
(นายเทเวศน์ สีลาทอง)
(ลงชื่อ) พยาน
(นางสาววิริตา แก้วพรหม)
(นางอรวิศรา กลางวิชัย)

การปรับราคาต่างงานก่อสร้าง (ค่า K)

1. เงื่อนไขและหลักเกณฑ์

1.1 สัญญาแบบปรับราคาได้นี้ ให้ใช้กับงานก่อสร้างทุกประเภท รวมถึงงานปรับปรุงและซ่อมแซม ซึ่งเบิกจ่ายค่างานในลักษณะหมวดค่าครุภัณฑ์ ที่ดินและสิ่งก่อสร้าง หมวดเงินอุดหนุนและหมวดรายจ่ายอื่นที่เบิกจ่ายในลักษณะค่าที่ดินและสิ่งก่อสร้าง ที่อยู่ในเงื่อนไขและหลักเกณฑ์ตามที่กำหนดนี้

1.2 สัญญาแบบปรับราคาได้นี้ ให้ใช้ได้ทั้งในกรณีเพิ่มหรือลดต่างงานจากต่างงานเดิมตามสัญญาเมื่อดัชนีราคา ซึ่งจัดทำขึ้นโดยกระทรวงพาณิชย์ มีการเปลี่ยนแปลงสูงขึ้นหรือลดลงจากเดิม ขณะเมื่อวันเปิดของใบเสนอราคา

1.3 การขอเงินเพิ่มต่างงานก่อสร้างตามสัญญาแบบปรับราคาได้นี้ เป็นหน้าที่ของผู้รับจ้างที่จะต้องเรียกร้องภายในกำหนด 90 วัน นับตั้งแต่วันที่ผู้รับจ้างได้ส่งมอบงานงวดสุดท้าย หากพ้นกำหนดนี้ไปแล้ว ผู้รับจ้างไม่มีสิทธิที่จะเรียกร้องเงินเพิ่มต่างงานก่อสร้างจากผู้ว่าจ้างได้อีกต่อไป และในกรณีที่ผู้ว่าจ้างจะต้องเรียกเงินคืนจากผู้รับจ้าง ให้ผู้ว่าจ้างที่เป็นคู่สัญญาเรียกเงินคืนจากผู้รับจ้างโดยเร็ว หรือให้หักต่างงานของงวดต่อไป หรือให้หักเงินจากหลักประกันสัญญาแล้วแต่กรณี

1.4 การพิจารณาจำนวนเงินเพิ่มหรือลด และการจ่ายเงินเพิ่มหรือเรียกเงินคืนจากผู้รับจ้างตามเงื่อนไขของสัญญาแบบปรับราคาได้ ต้องได้รับการตรวจสอบและเห็นชอบจากสำนักงบประมาณ และให้ถือการพิจารณาวิฉัยของสำนักงบประมาณเป็นที่สิ้นสุด

2. ประเภทงานก่อสร้างและสูตรที่ใช้กับสัญญาแบบปรับราคาได้

ในการพิจารณาเพิ่มหรือลดราคาต่างงานก่อสร้าง ให้คำนวณตามสูตรดังนี้

$$P = (Po) \times (K)$$

- กำหนดให้
- P = ราคาต่างงานต่อหน่วยหรือราคาต่างงานเป็นงวดที่จะต้องจ่ายให้ผู้รับจ้าง
 - Po = ราคาต่างงานต่อหน่วยที่ผู้รับจ้างประมูลได้ หรือราคาต่างงานเป็นงวดซึ่งระบุไว้ในสัญญาแล้วแต่กรณี
 - K = Escalation Factor ที่หักด้วย 4% เมื่อต้องเพิ่มต่างงาน หรือบวกเพิ่ม 4% เมื่อต้องเรียกต่างงานคืน

Escalation Factor (K) หาได้จากสูตร ซึ่งแบ่งตามประเภทและลักษณะงานดังนี้

2.1 งานอาคาร

งานอาคาร หมายถึง ตั๋วอาคาร เช่น ที่ทำการ โรงเรียน โรงพยาบาล หอพัก ที่พักอาศัย หอประชุม อิมจันทร์ ยิมเนเซียม สระว่ายน้ำ โรงอาหาร คลังพัสดุ โรงงาน รั้ว เป็นต้น และให้หมายความรวมถึง

2.1.1 ไฟฟ้าของอาคารบรรจบถึงสายเมนจำหน่าย แต่ไม่รวมถึงหม้อแปลงและระบบไฟฟ้าภายในบริเวณ

2.1.2 ประปาของอาคารบรรจบถึงท่อเมนจำหน่าย แต่ไม่รวมถึงระบบประปาภายในบริเวณ

2.1.3 ระบบท่อหรือระบบสายต่างๆ ที่ติดหรือฝังอยู่ในส่วนของอาคาร เช่น ท่อปรับอากาศ ท่อก๊าซ สายไฟฟ้าสำหรับเครื่องปรับอากาศ สายล่อฟ้า ฯลฯ

2.1.4 ทางระบายน้ำของอาคารจนถึงทางระบายน้ำภายนอก

2.1.5 ส่วนประกอบที่จำเป็นสำหรับอาคาร เฉพาะส่วนที่ติดกับอาคาร โดยต้องสร้างหรือประกอบพร้อมกับการก่อสร้างอาคาร แต่ไม่รวมถึงเครื่องจักรหรือเครื่องมือกลที่นำมาประกอบหรือติดตั้งแล้วแต่กรณี เครื่องคอมพิวเตอร์ เครื่องสูบน้ำ เครื่องปรับอากาศ พัดลม ฯลฯ

2.1.6 ทางเท้ารอบอาคาร ดินถม ดินดัก ห่างจากอาคารโดยรอบไม่เกิน 3 เมตร

ใช้สูตร $K = 0.25 + 0.15I/I_0 + 0.10 C/VCo + 0.40M/M_0 + 0.10 S/S_0$

(ลงชื่อ)

(ลงชื่อ)

(ลงชื่อ)

นายทวนภูมิ สีลาทอง
ผู้อำนวยการ
สำนักงาน
สำนักงาน
ผู้อำนวยการ
ผู้อำนวยการ

2.2 งานดิน

งานดิน หมายถึง การขุดดิน การตักดิน การบดอัดดิน การขุดเปิดหน้าดิน การเกลี่ยบดอัดดิน การขุด-ถมบดอัดแน่นเขื่อน คลอง คันคลอง คันกันน้ำ คันทาง ซึ่งต้องใช้เครื่องจักร เครื่องมือกลปฏิบัติงาน

สำหรับการถมดินให้หมายความรวมถึง การถมดินหรือทรายหรือวัสดุอื่น ที่มีการควบคุมคุณสมบัติของวัสดุนั้นๆ และมีข้อกำหนดวิธีกรรม รวมทั้งมีการบดอัดแน่นโดยใช้เครื่องจักร เครื่องมือกลเพื่อให้ได้มาตรฐานตามที่กำหนดไว้ เช่นเดียวกับงานก่อสร้างถนนหรือเขื่อนชลประทาน

ทั้งนี้ ให้รวมถึงงานประเภท Embankment, Excavation, Subbase, Selected Material, Untreated Base และ Shoulder

ใช้สูตร $K = 0.30 + 0.10M/Mo + 0.40E/Eo + 0.20F/Fo$

2.3 งานหินเรียง

งานหินเรียง หมายถึง งานหินขนาดใหญ่นำมาเรียงกันเป็นชั้นให้เป็นระเบียบจนได้ความหนาที่ต้องการ โดยใช้ช่องว่างระหว่างหินใหญ่จะแซมด้วยหินย่อยหรือกรวดขนาดต่างๆ และทรายให้เต็มช่องว่าง มีการควบคุมคุณสมบัติของวัสดุและมีข้อกำหนดวิธีปฏิบัติโดยใช้เครื่องจักร เครื่องมือกล หรือแรงคน และให้หมายความรวมถึงงานหินทิ้ง งานหินเรียงยาแนว หรืองานหินใหญ่ที่มีลักษณะคล้ายคลึงกัน เพื่อการป้องกันการกัดเซาะพังทลายของลาดตลิ่งและท้องลำน้ำ

ใช้สูตร $K = 0.40 + 0.20M/Mo + 0.20E/Eo + 0.20F/Fo$

2.4 งานผิวทาง Asphaltic Concrete, Penetration Macadam

ใช้สูตร $K = 0.30 + 0.10M/Mo + 0.40A/Ao + 0.10E/Eo + 0.10F/Fo$

2.5 งานผิวถนนคอนกรีตเสริมเหล็ก

งานผิวถนนคอนกรีตเสริมเหล็ก หมายถึง ผิวถนนคอนกรีตที่ใช้เหล็กเสริมซึ่งประกอบด้วยตะแกรงเหล็กเส้นหรือตะแกรงลวดเหล็กกล้าเชื่อมติด (Welded Steel Wire Fabric) เหล็กเดือย (Dowel Bar) เหล็กบิด (Deformed Tie Bar) และรอยต่อต่างๆ (Joint) ทั้งนี้ ให้หมายความรวมถึงแผ่นพื้นคอนกรีตเสริมเหล็กบริเวณคอสะพาน (R.C. Bridge Approach) ด้วย

ใช้สูตร $K = 0.30 + 0.10M/Mo + 0.35C/Co + 0.10M/Mo + 0.15S/So$

2.6 งานท่อระบายน้ำคอนกรีตเสริมเหล็กและงานบ่อพัก

งานท่อระบายน้ำคอนกรีตเสริมเหล็กและงานบ่อพัก หมายถึง ท่อคอนกรีตเสริมเหล็กสำหรับงานระบายน้ำ (Precast Reinforced Concrete Drainage Pipe) งานรางระบายน้ำคอนกรีตเสริมเหล็ก งานลาดคอนกรีตเสริมเหล็กรางระบายน้ำและบริเวณคอสะพาน รวมทั้งงานบ่อพักคอนกรีตเสริมเหล็กและงานคอนกรีตเสริมเหล็กอื่นที่มีรูปแบบและลักษณะงานคล้ายคลึงกัน เช่น งานบ่อพัก (Manhole) ท่อร้อยสายโทรศัพท์ ท่อร้อยสายไฟฟ้า เป็นต้น

ใช้สูตร $K = 0.35 + 0.20M/Mo + 0.15C/Co + 0.15M/Mo + 0.15S/So$

2.7 งานโครงสร้างคอนกรีตเสริมเหล็กและงานเชื่อมกันตลิ่ง

งานโครงสร้างคอนกรีตเสริมเหล็กและงานเชื่อมกันตลิ่ง หมายถึง สะพานคอนกรีตเสริมเหล็ก โครงสร้างฐานรากคอนกรีตเสริมเหล็กคอสะพาน (R.C. Bearing Unit) ท่อเหลี่ยมคอนกรีตเสริมเหล็ก (R.C. Box Culvert) หอดักน้ำโครงสร้างคอนกรีตเสริมเหล็ก เชื่อมกันตลิ่งคอนกรีตเสริมเหล็ก (งานเชื่อม) เวิ้งคอนกรีตเสริมเหล็กและตงก่อสร้างอื่นที่มีลักษณะคล้ายคลึงกัน

ใช้สูตร $K = 0.30 + 0.10M/Mo + 0.15C/Co + 0.20M/Mo + 0.25S/So$

(นายเทเวศน์ สีลาทอง)
(ลงชื่อ)
()
(ลงชื่อ) **สัญญาเอกทอง**
(นางสาวอริดา แก้วพรม)
(ลงชื่อ) (นายเชษฐดิษฐ์ สำนกา)
(นางสาวสุปราณี กัญญาไพโรจน์)

2.8 งานโครงสร้างเหล็ก

งานโครงสร้างเหล็ก หมายถึง สะพานเหล็กสำหรับคนเดินข้ามถนน โครงเหล็กสำหรับติดตั้งป้ายจราจรชนิดแขวนสูง เสาไฟฟ้าแรงสูง เสาวิทยุ เสาโทรทัศน์ หรืองานโครงสร้างอื่นที่มีลักษณะคล้ายคลึงกัน แต่ไม่รวมถึงงานติดตั้งเสาโครงเหล็กสายส่งของการไฟฟ้าฝ่ายผลิตแห่งประเทศไทย

ใช้สูตร $K = 0.25 + 0.10I/I_0 + 0.05C/C_0 + 0.20M/M_0 + 0.40S/S_0$

2.9 งานระบบสาธารณูปโภค

2.9.1 งานวางท่อ AC และ PVC

2.9.1.1 ในกรณีที่ผู้ว่าจ้างเป็นผู้จัดหาท่อและหรืออุปกรณ์ให้

ใช้สูตร $K = 0.50 + 0.25I/I_0 + 0.25M/M_0$

2.9.1.2 ในกรณีที่ผู้รับจ้างเป็นผู้จัดหาท่อ AC และหรืออุปกรณ์

ใช้สูตร $K = 0.40 + 0.10I/I_0 + 0.10M/M_0 + 0.40Act/Aco$

2.1.9.3 ในกรณีที่ผู้รับจ้างเป็นผู้จัดหาท่อ PVC และหรืออุปกรณ์

ใช้สูตร $K = 0.40 + 0.10I/I_0 + 0.10M/M_0 + 0.40PVCi/PVCo$

2.9.2 งานวางท่อเหล็กเหนียวและท่อ Hydensity Polyethylene

2.9.2.1 ในกรณีที่ผู้ว่าจ้างเป็นผู้จัดหาท่อและหรืออุปกรณ์ให้

ใช้สูตร $K = 0.40 + 0.10I/I_0 + 0.15M/M_0 + 0.20E/E_0 + 0.15FV/F_0$

2.9.2.2 ในกรณีที่ผู้รับจ้างเป็นผู้จัดหาท่อเหล็กเหนียวและหรืออุปกรณ์ และให้รวมถึงงาน Transmission Conduit

ใช้สูตร $K = 0.40 + 0.10I/I_0 + 0.10M/M_0 + 0.10E/E_0 + 0.30GIPi/GIP_0$

2.9.2.3 ในกรณีที่ผู้รับจ้างเป็นผู้จัดหาท่อ Hydensity Polyethylene และหรืออุปกรณ์

ใช้สูตร $K = 0.50 + 0.10I/I_0 + 0.10M/M_0 + 0.30Pe/Pe_0$

2.9.3 งานปรับปรุงระบบอุโมงค์ส่งน้ำและงาน Secondary Lining

ใช้สูตร $K = 0.40 + 0.10I/I_0 + 0.15E/E_0 + 0.35GIPi/GIP_0$

2.9.4 งานวางท่อ PVC หุ้มด้วยคอนกรีต

ใช้สูตร $K = 0.30 + 0.10I/I_0 + 0.20C/C_0 + 0.05M/M_0 + 0.05S/S_0 + 0.30PVCi/PVCo$

2.9.5 งานวางท่อ PVC กลบทราย

ใช้สูตร $K = 0.25 + 0.05I/I_0 + 0.05M/M_0 + 0.65PVCi/PVCo$

2.9.6 งานวางท่อเหล็กอาบสังกะสี

ใช้สูตร $K = 0.25 + 0.25I/I_0 + 0.50GIPi/GIP_0$

ดัชนีราคาที่ใช้คำนวณตามสูตร

K = Escalation Factor

Ii = ดัชนีราคาผู้บริโภคทั่วไปของประเทศ ในเดือนที่ส่งงานแต่ละงวด

Io = ดัชนีราคาผู้บริโภคทั่วไปของประเทศ ในเดือนที่เปิดซองประกวดราคา

Ct = ดัชนีราคาซีเมนต์ ในเดือนที่ส่งงานแต่ละงวด

Co = ดัชนีราคาซีเมนต์ ในเดือนที่เปิดซองประกวดราคา

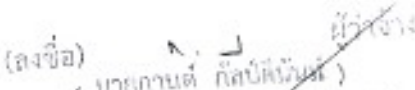
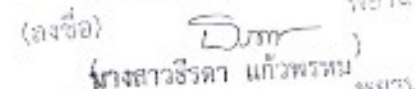
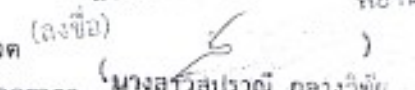
(ลงชื่อ)  ผู้ว่าจ้าง
(นางกานต์ กัลป์สีวัน) (นาง) ผู้รับจ้าง
(ลงชื่อ) นายเทเวศน์ สีสาทอง พยาน
(ลงชื่อ)  พยาน
(นางสาวสิริดา แก้วพรหม) (นาง) พยาน
(ลงชื่อ)  พยาน
(นางสิริสุปราณี กลางวิชัย) (นาง) พยาน
สำเนาถูกต้อง
(นายเอกลักษณ์ สำเนา)
วิศวกรโยธาชำนาญการ

- Mt = ดัชนีราคาวัสดุก่อสร้าง (ไม่รวมเหล็กและซีเมนต์) ในเดือนที่ส่งงานแต่ละงวด
- Mo = ดัชนีราคาวัสดุก่อสร้าง (ไม่รวมเหล็กและซีเมนต์) ในเดือนที่เปิดของประกวดราคา
- St = ดัชนีราคาเหล็ก ในเดือนที่ส่งงานแต่ละงวด
- So = ดัชนีราคาเหล็ก ในเดือนที่เปิดของประกวดราคา
- Gt = ดัชนีราคาเหล็กแผ่นเรียบที่ผลิตในประเทศ ในเดือนที่ส่งงานแต่ละงวด
- Go = ดัชนีราคาเหล็กแผ่นเรียบที่ผลิตในประเทศ ในเดือนที่เปิดของประกวดราคา
- At = ดัชนีราคาแอลฟอล์ด ในเดือนที่ส่งงานแต่ละงวด
- Ao = ดัชนีราคาแอลฟอล์ด ในเดือนที่เปิดของประกวดราคา
- Et = ดัชนีราคาเครื่องจักรกลและบริภัณฑ์ ในเดือนที่ส่งงานแต่ละงวด
- Eo = ดัชนีราคาเครื่องจักรกลและบริภัณฑ์ ในเดือนที่เปิดของประกวดราคา
- Ft = ดัชนีราคาน้ำมันดีเซลหมุนเร็ว ในเดือนที่ส่งงานแต่ละงวด
- Fo = ดัชนีราคาน้ำมันดีเซลหมุนเร็ว ในเดือนที่เปิดของประกวดราคา
- Act = ดัชนีราคาท่อซีเมนต์ใยหิน ในเดือนที่ส่งงานแต่ละงวด
- Aco = ดัชนีราคาท่อซีเมนต์ใยหิน ในเดือนที่เปิดของประกวดราคา
- PVCl = ดัชนีราคาท่อ PVC ในเดือนที่ส่งงานแต่ละงวด
- PVCo = ดัชนีราคาท่อ PVC ในเดือนที่เปิดของประกวดราคา
- GIPI = ดัชนีราคาท่อเหล็กออบสังกะสี ในเดือนที่ส่งงานแต่ละงวด
- GIPo = ดัชนีราคาท่อเหล็กออบสังกะสี ในเดือนที่เปิดของประกวดราคา
- PET = ดัชนีราคาท่อ Hydensity Polyethylene ในเดือนที่ส่งงานแต่ละงวด
- PEo = ดัชนีราคาท่อ Hydensity Polyethylene ในเดือนที่เปิดของประกวดราคา
- Wt = ดัชนีราคาสายไฟฟ้า ในเดือนที่ส่งงานแต่ละงวด
- Wo = ดัชนีราคาสายไฟฟ้า ในเดือนที่เปิดของประกวดราคา

3. วิธีการคำนวณที่ใช้กับสัญญาแบบปรับราคาได้

3.1 การคำนวณค่า K จากสูตรตามลักษณะงานนั้นๆ ให้ใช้ตัวเลขดัชนีราคาวัสดุก่อสร้างของกระทรวงพาณิชย์ โดยใช้ฐานของปี 2530 เป็นเกณฑ์ในการคำนวณ

3.2 การคำนวณค่า K สำหรับกรณีที่มีงานก่อสร้างหลายประเภทรวมอยู่ในสัญญาเดียวกัน จะต้องแยกคำนวณก่อสร้างแต่ละประเภทให้ชัดเจนตามลักษณะของงานนั้น และให้สอดคล้องกับสูตรที่กำหนดไว้

3.3 การคำนวณหาค่า K กำหนดให้ใช้เลขทศนิยม 3 ตำแหน่งทุกขั้นตอนโดยไม่มีการปัดเศษ และกำหนดให้ทำเลขสัมพันธ์ (เปรียบเทียบ) ให้เป็นผลสำเร็จก่อน แล้วจึงนำผลลัพธ์ไปคูณกับตัวเลขของที่หน้าเลขสัมพันธ์นั้น

3.4 ให้พิจารณาเงินเพิ่มหรือลดราคาค่างานจากราคาที่ผู้รับจ้างทำสัญญาตกลงกับผู้ว่าจ้าง เมื่อค่า K ตามสูตรสำหรับงานก่อสร้างนั้นๆ ในเดือนที่ส่งมอบงานมีค่าเปลี่ยนแปลงไปจากค่า K ในเดือนเปิดของราคามากกว่า 4% ขึ้นไป โดยนำเฉพาะส่วนที่เกิน 4% มาคำนวณปรับเพิ่มหรือลดค่างานแล้วแต่กรณี (โดยไม่คิด 4% แรกให้)

3.5 ในกรณีที่ผู้รับจ้างไม่สามารถทำการก่อสร้างให้แล้วเสร็จตามระยะเวลาในสัญญา โดยเป็นความผิดของผู้รับจ้าง ค่า K ตามสูตรต่างๆ ที่จะนำมาใช้ในการคำนวณค่างานให้ใช้ค่า K ของเดือนสุดท้ายที่ยังมีงาน หรือค่า K ของเดือนที่ส่งมอบงานจริง แล้วแต่ที่ว่าค่า K ตัวใดจะมีค่าน้อยกว่า

3.6 การจ่ายเงินแต่ละงวดให้จ่ายค่าจ้างงานที่ผู้รับจ้างทำได้ในแต่ละงวดตามสัญญาในงวดนั้นๆ ที่เพิ่มหรือค่างานลดลงซึ่งจะคำนวณได้ต่อเมื่อทราบดัชนีราคาวัสดุก่อสร้างซึ่งนำมาคำนวณหาค่า K ของเดือนที่ส่งมอบงานงวดนั้นๆ เป็นที่แน่นอนแล้ว เมื่อคำนวณเงินเพิ่มได้ให้ทำความตกลงเรื่องการเงินกับสำนักงานงบประมาณ

นางสาวสุปราณี สุ่มรัมย์

(นายเอกสิทธิ์ สุ่มรัมย์)
วิศวกรโยธาชำนาญการ

ชุดการรับราคา ค่าก่อสร้าง

	ประเภทงาน	รายละเอียดสูตร
1	งานอาคาร	$K 1 = 0.25 + 0.15^* It / lo + 0.10^* Ct / Co + 0.40^* Mt / Mo + 0.10^* St / So$
2	งานดิน	$K 2.1 = 0.30 + 0.10^* It / lo + 0.40^* Et / Eo + 0.20^* Ft / Fo$
2	งานหินเรียง	$K 2.2 = 0.40 + 0.20^* It / lo + 0.20^* Mt / Mo + 0.20^* Ft / Fo$
2	งานเจาะระเบิดหิน	$K 2.3 = 0.45 + 0.15^* It / lo + 0.10^* Mt / Mo + 0.20^* Et / Eo + 0.10^* Ft / Fo$
3	งานมืทาง PC,TC,SC	$K 3.1 = 0.30 + 0.40^* At / Ao + 0.20^* Et / Eo + 0.10^* Ft / Fo$
3	งานมืทาง ST,SS	$K 3.2 = 0.30 + 0.10^* Mt / Mo + 0.30^* At / Ao + 0.20^* Et / Eo + 0.10^* Ft / Fo$
3	งานมืทาง AC, PM	$K 3.3 = 0.30 + 0.10^* Mt / Mo + 0.40^* At / Ao + 0.10^* Et / Eo + 0.10^* Ft / Fo$
3	งานถนน คสล	$K 3.4 = 0.30 + 0.10^* It / lo + 0.35^* Ct / Co + 0.10^* Mt / Mo + 0.15^* St / So$
3	งานคูและบ่อพัก คสล	$K 3.5 = 0.35 + 0.20^* It / lo + 0.15^* Ct / Co + 0.15^* Mt / Mo + 0.15^* St / So$
3	งานสะพาน เขื่อน ทำเรือ	$K 3.6 = 0.30 + 0.10^* It / lo + 0.15^* Ct / Co + 0.20^* Mt / Mo + 0.25^* St / So$
3	งานโครงสร้างเหล็ก	$K 3.7 = 0.25 + 0.10^* It / lo + 0.05^* Ct / Co + 0.20^* Mt / Mo + 0.40^* St / So$
4	งานอาคารชลประทาน ไม่รวมบานเหล็ก	$K 4.1 = 0.40 + 0.20^* It / lo + 0.10^* Ct / Co + 0.10^* Mt / Mo + 0.20^* St / So$
4	งานอาคารชลประทาน รวมบานเหล็ก	$K 4.2 = 0.35 + 0.20^* It / lo + 0.10^* Ct / Co + 0.10^* Mt / Mo + 0.25^* St / So$
4	งานบานเหล็ก	$K 4.3 = 0.35 + 0.20^* It / lo + 0.45^* Gt / Go$
4	งานเหล็กเสริมและสมอรั้ง	$K 4.4 = 0.25 + 0.15^* It / lo + 0.60^* St / So$
4	งานคอนกรีตไม่รวมเหล็ก	$K 4.5 = 0.40 + 0.15^* It / lo + 0.25^* Ct / Co + 0.20^* Mt / Mo$
4	งานเจาะ	$K 4.6 = 0.40 + 0.20^* It / lo + 0.10^* Mt / Mo + 0.20^* Et / Eo + 0.10^* Ft / Fo$
4	งานอัดฉีดน้ำปูน	$K 4.7 = Ct / Co$
5	รับวางท่อ AC,PVC	$K 5.1.1 = 0.50 + 0.25^* It / lo + 0.25^* Mt / Mo$
5	จัดหาและรับวางท่อ AC	$K 5.1.2 = 0.40 + 0.10^* It / lo + 0.10^* Mt / Mo + 0.40^* ACt / ACo$
5	จัดหาและรับวางท่อ PVC	$K 5.1.3 = 0.40 + 0.10^* It / lo + 0.10^* Mt / Mo + 0.40^* PVCt / PVCco$
5	รับวางท่อ GSP HDPE	$K 5.2.1 = 0.40 + 0.10^* It / lo + 0.15^* Mt / Mo + 0.20^* Et / Eo + 0.15^* Ft / Fo$
5	จัดหาและรับวางท่อ GSP	$K 5.2.2 = 0.40 + 0.10^* It / lo + 0.10^* Mt / Mo + 0.10^* Et / Eo + 0.30^* GIPT / GIPO$
5	จัดหาและรับวางท่อ HDPE	$K 5.2.3 = 0.50 + 0.10^* It / lo + 0.10^* Mt / Mo + 0.30^* PET / PEO$
5	งานปรับปรุงอุโมงค์ส่งน้ำ	$K 5.3 = 0.40 + 0.10^* It / lo + 0.15^* Et / Eo + 0.35^* GIPT / GIPO$
5	งานวางท่อ PVC หุ้มคอนกรีต	$K 5.4 = 0.30 + 0.10^* It / lo + 0.20^* Ct / Co + 0.05^* Mt / Mo + 0.30^* PVCt / PVCco + 0.05^* St / So$
5	งานวางท่อ PVC กลบทราย	$K 5.5 = 0.25 + 0.05^* It / lo + 0.05^* Mt / Mo + 0.65^* PVCt / PVCco$
5	งานวางท่อ GIP	$K 5.6 = 0.25 + 0.25^* It / lo + 0.50^* GIPT / GIPO$
5	งานโครงเหล็กเสาส่ง	$K 5.7.1 = 0.60 + 0.25^* It / lo + 0.15^* Ft / Fo$
5	งานฐานรากเสาส่ง	$K 5.7.2 = 0.35 + 0.20^* It / lo + 0.20^* Ct / Co + 0.15^* Ft / Fo + 0.10^* St / So$
5	งานฐานรากอุปกรณ์สถานีย่อย	$K 5.7.3 = 0.50 + 0.20^* It / lo + 0.15^* Ct / Co + 0.15^* St / So$
5	งานเสาเข็มอัดแรง	$K 5.8.1 = 0.35 + 0.15^* It / lo + 0.20^* Ct / Co + 0.30^* St / So$
5	งานเสาเข็ม CAST in PLACE	$K 5.8.2 = 0.30 + 0.10^* It / lo + 0.25^* Ct / Co + 0.35^* St / So$
5	งานสายส่งแรงสูง เจาะค่าแรง	$K 5.9.1 = 0.80 + 0.05^* It / lo + 0.10^* Mt / Mo + 0.05^* Ft / Fo$
5	งานสายส่งแรงสูง รวมจัดหาและติดตั้ง	$K 5.9.2 = 0.45 + 0.05^* It / lo + 0.05^* Ft / Fo + 0.20^* Mt / Mo + 0.25^* St / So$



บัตรประจำตัวประชาชน Thai National ID Card
 เลขประจำตัวประชาชน 5 3505 90002 96 0
 Identification Number

ชื่อและนามสกุล นาย เทเวศน์ สีลาทอง

Name Mr. Thewet

Last name Silathong

เกิดวันที่ 4 ก.ย. 2508

Date of Birth 4 Sep. 1965

ชาย M

ถึง 29 กุมภาพันธ์ 11 ก.ย. 2568

ถึงอายุ 60 ปี

15 ก.ย. 2568

วันหมดอายุ

12 Sep. 2023

Date of Issue

กรมการปกครอง
 กระทรวงมหาดไทย

3 ก.ย. 2515

วันหมดอายุ

2 Sep. 2012

Date of Expiry



BORA-8.5-01-2566



MP-1683217-99

(ลงชื่อ) ผู้ตรวจ
 (นายทวนดี ก้อนดี)
 (ลงชื่อ) ผู้ชี้แจง
 นายเทเวศน์ สีลาทอง
 (ลงชื่อ) ทนาย
 นางสาวอริศรา แก้วพรม
 (ลงชื่อ) ทนาย
 นางสาวสุปราณี กลางวีชัย



ธนาคารกสิกรไทย
KASIKORN BANK



หนังสือคำประกัน

(หลักประกันสัญญาจ้าง)

เลขที่ 100067988447

วันที่ 2 เดือน พฤษภาคม พ.ศ. 2567

ข้าพเจ้า บริษัท ธนาคารกสิกรไทย จำกัด (มหาชน) สาขาโยธธ สาขายโยธธ สำนักงานตั้งอยู่เลขที่ 299 ถนนแจ้งสนิท ตำบลในเมือง อำเภอเมืองโยธธ จังหวัดโยธธ 35000 โดย นายสุรจิตร บุ่งทอง และ นางสาวชนากานต์ เข็มเพชร ผู้มีอำนาจลงนามผูกพันธนาคาร ขอทำหนังสือคำประกันฉบับนี้ไว้ต่อ องค์การบริหารส่วนจังหวัดอุบลราชธานี ซึ่งต่อไปนี้เรียกว่า "ผู้ว่าจ้าง" ดังมีข้อความต่อไปนี้

1. ตามที่ ห้างหุ้นส่วนจำกัด เกียรติไพศาลการโยธา ซึ่งต่อไปนี้เรียกว่า "ผู้รับจ้าง" ได้ทำสัญญาจ้าง โครงการปรับปรุงถนนลาดยาง ผิวจราจร Asphaltic Concrete เป็นถนนคอนกรีตเสริมเหล็ก สายบ้านหนองเค็ง หมู่ที่ 2 ตำบลสามใหญ่ - บ้านทุ่งสว่าง หมู่ที่ 14 ตำบลไผ่ล้อม อำเภอเมืองอุบลราชธานี จังหวัดอุบลราชธานี โดยวิธีเฉพาะเจาะจง กับผู้ว่าจ้าง ตามสัญญาเลขที่ 1307/2567 ลงวันที่ 7 พฤษภาคม 2567 ซึ่งผู้รับจ้างต้องวางหลักประกันการปฏิบัติตามสัญญาต่อผู้ว่าจ้าง เป็นจำนวนเงิน 24,550.00 บาท (สองหมื่นสี่พันห้าร้อยห้าสิบบาทถ้วน) ซึ่งเท่ากับร้อยละ ห้า (5%) ของมูลค่าทั้งหมดของสัญญา

ข้าพเจ้ายินยอมผูกพันตนโดยไม่มีเงื่อนไขที่จะคำประกันในการชำระเงินให้ตามสิทธิเรียกร้องของผู้ว่าจ้าง จำนวนไม่เกิน 24,550.00 บาท (สองหมื่นสี่พันห้าร้อยห้าสิบบาทถ้วน) ในฐานะเป็นลูกหนี้ร่วม ในกรณีผู้รับจ้างก่อให้เกิดความเสียหายใดๆ หรือต้องชำระค่าปรับ หรือค่าใช้จ่ายใดๆ หรือผู้รับจ้างมิได้ปฏิบัติตามภาระหน้าที่ใดๆ ที่กำหนดในสัญญาดังกล่าวข้างต้น ทั้งนี้ โดยผู้ว่าจ้างไม่จำเป็นต้องเรียกร้องให้ผู้รับจ้างชำระหนี้ดังกล่าว

2. หนังสือคำประกันนี้มีผลใช้บังคับตั้งแต่วันที่ 2 เดือน พฤษภาคม พ.ศ. 2567 ถึงวันที่ 30 เดือน กันยายน พ.ศ. 2569 และข้าพเจ้าจะไม่เพิกถอนการคำประกันนี้ภายในระยะเวลาที่กำหนดไว้

3. หากผู้ว่าจ้างได้ขยายระยะเวลาให้แก่ผู้รับจ้าง ให้ถือว่าข้าพเจ้ายินยอมในกรณีนี้ด้วย โดยให้ขยายระยะเวลาการคำประกันนี้ออกไปตลอดระยะเวลาที่ผู้ว่าจ้างได้ขยายระยะเวลาให้แก่ผู้รับจ้างดังกล่าวข้างต้น

ข้าพเจ้าได้ลงนามและประทับตราไว้ต่อหน้าพยานเป็นสำคัญ

บมจ. ธนาคารกสิกรไทย

ลงลายมือชื่อ

(นายสุรจิตร บุ่งทอง)

(นางสาวชนากานต์ เข็มเพชร)

ผู้คำประกัน

ลงลายมือชื่อ

(นางสาวกัญญาณี ศรีโยธี)

พยาน ลงลายมือชื่อ

(นางวิมลจันทร์ นาคสุข)

พยาน

(ลงชื่อ)
ผู้ว่าจ้าง

(นายเทเวศน์ สีสาทอง)

(ลงชื่อ)
ผู้รับจ้าง

(นายเทเวศน์ สีสาทอง)

(ลงชื่อ)
พยาน

(นางสาวธีรดา นวไพบรห์)

(ลงชื่อ)
พยาน

(นางสาวธีรดา นวไพบรห์)

การขอคืนเงินค้ำประกันสัญญาจ้าง โทร EMAIL ใต้ : LG_SERVICE@KASIKORNBANK.COM

เมื่อหนังสือคำประกันฉบับนี้หมดอายุบังคับ หรือพบผลการผูกพันแล้ว โปรดส่งคืนธนาคาร

การคืนเงินค้ำประกันสัญญาจ้างแก่ธนาคารพาณิชย์ตามหนังสือคำประกันฉบับนี้ ขอให้ออกไปทางช่องทาง (1) สาขาที่ออกหนังสือคำประกัน โดยการส่งมอบเงินไปฝากเจ้าที่สาขา (by hand) หรือ (2) ส่งไปรษณีย์และต้องแนบซองรับไปรษณีย์ ตามหนังสือคำประกัน สำนักงานใหญ่ อาคารสิริวิมล ชั้น 5 เลขที่ 47/7 หมู่ 3 ตำบลบ้านใหม่ อำเภอปากเกร็ด จังหวัดนนทบุรี 11120

SR-808000282824-1-1 : -

EFF_C_1_NN_PLUS

2615860 INKJET LG